



PROFESSIONAL DIGITAL TWO-WAY RADIO

MOTOTRBO™

DP4401 EX/DP4401 EX MA

NON-KEYPAD PORTABLE RADIO

USER GUIDE

en-US	ru-RU
de-DE	tr-TR
es-ES	ar-EG
fr-FR	
it-IT	
pl-PL	

NOVEMBER 2017

© 2017 Motorola Solutions, Inc. All rights reserved.



68012007050-CG







Contents







Important Safety Information.....	11
Software Version.....	13
Copyrights.....	15
Computer Software Copyrights.....	17
Handling Precautions.....	19
Chapter 1: Introduction.....	21
Icon Information.....	21
Conventional Analog and Digital Modes.....	21
IP Site Connect	22
Capacity Plus–Single-Site.....	22
Capacity Plus–Multi-Site	23
Chapter 2: Basic Operations.....	25
Charging the Battery.....	25
Attaching the Battery.....	25
Attaching the Antenna.....	26
Attaching the Belt Clip.....	26
Attaching the Universal Connector Cover (Dust Cover).....	27
Powering Up the Radio.....	28







Adjusting the Volume.....	28
Chapter 3: Radio Controls.....	29
Part I: Capacity Max Operations.....	31
Push-To-Talk Button	31
Programmable Buttons.....	31
Assignable Radio Functions.....	31
Assignable Settings or Utility Functions.....	32
Status Indicators.....	33
LED Indicator.....	33
Tones.....	34
Audio Tones.....	34
Indicator Tones.....	34
Registration.....	35
Zone and Channel Selections.....	36
Selecting Zones	36
Selecting a Call Type.....	36
Selecting a Site.....	37
Roam Request.....	37
Site Lock On/Off.....	37
Site Restriction.....	38
Site Trunking	38

Calls.....	38	Responding to Phone Calls as	
Group Calls.....	39	All Calls.....	47
Making Group Calls.....	39	Responding to Phone Calls as	
Responding to Group Calls.....	40	Private Calls.....	47
Broadcast Call.....	40	Call Preemption.....	47
Making Broadcast Calls.....	41	Voice Interrupt.....	48
Receiving Broadcast Calls.....	41	Enabling Voice Interrupt.....	48
Private Call.....	41	Advanced Features.....	49
Making Private Calls.....	42	Call Queue.....	49
Making a Private Call with a		Talkgroup Scan.....	49
One Touch Call Button.....	42	Turning Talkgroup Scan On or	
Receiving Private Calls.....	43	Off.....	50
Accepting Private Calls.....	43	Receive Group List.....	50
Declining Private Calls.....	44	Priority Monitor.....	50
All Calls.....	44	Multi-Talkgroup Affiliation.....	51
Receiving All Calls.....	44	Talkback.....	51
Making All Calls.....	45	Multi-Site Controls.....	52
Phone Calls.....	45	Starting Manual Site Search.....	52
Making Phone Calls.....	45	Site Lock On/Off.....	52
Responding to Phone Calls as		Home Channel Reminder.....	53
Group Calls.....	46	Muting the Home Channel	
		Reminder.....	53

Setting New Home Channels.....	53	Privacy.....	62
Remote Monitor.....	53	Turning Privacy On or Off.....	63
Initiating Remote Monitor.....	53	Response Inhibit.....	63
Call Indicator Settings.....	54	Turning Response Inhibit On or	
Escalating Alarm Tone Volume....	54	Off.....	64
Call Alert Operation.....	54	Stun/Revive.....	64
Making Call Alerts.....	54	Radio Kill.....	64
Responding to Call Alerts	55	Lone Worker.....	65
Mute Mode.....	55	Password Lock Features.....	65
Turning On Mute Mode.....	55	Accessing Radios by Using	
Exiting Mute Mode.....	56	Passwords.....	65
Emergency Operation.....	56	Unlocking Radios in Locked	
Sending Emergency Alarms.....	57	State.....	66
Sending Emergency Alarms with		Over-the-Air Programming	66
Call.....	58	Utilities.....	66
Sending Emergency Alarms with		Turning Acoustic Feedback	
Voice to Follow.....	60	Suppressor On or Off.....	66
Receiving Emergency Alarms.....	61	Checking Battery Strength.....	67
Responding to Emergency		Text-to-Speech.....	67
Alarms with Call.....	61	Setting Text-to-Speech.....	67
Status Message.....	62	Turning Global Navigation Satellite	
Sending Status Messages.....	62	System On or Off.....	67

Turning Radio Tones/Alerts On or Off....	68	Selecting Zones	76
Power Levels.....	68	Selecting Channels.....	76
Setting Power Levels.....	68	Calls.....	76
Turning Option Board On or Off.....	69	Group Calls.....	77
Turning Voice Announcement On or Off	69	Responding to Group Calls.....	77
Switching Audio Route between Internal Radio Speaker and Wired Accessory.....	69	Making Group Calls.....	77
Turning Intelligent Audio On or Off.....	70	Making Group Calls by Using the Channel Selector Knob.....	78
Turning Trill Enhancement On or Off.....	70	Private Calls 	79
Part II: Other Systems.....	71	Responding to Private Calls  ...	79
Push-To-Talk Button	71	Making Private Calls 	80
Programmable Buttons.....	71	All Calls.....	80
Assignable Radio Functions.....	71	Receiving All Calls.....	80
Assignable Settings or Utility Functions.....	73	Making All Calls.....	81
Status Indicators.....	73	Selective Calls 	81
LED Indicators	73	Responding to Selective Calls 	81
Tones.....	75	81
Indicator Tones.....	75	Making Selective Calls.....	82
Audio Tones.....	75	Making Selective Calls by Using the Channel Selector Knob.....	82
Zone and Channel Selections.....	75	Phone Calls 	83

- Responding to Phone Calls as Private Calls  84
 - Responding to Phone Calls as Group Calls  84
 - Responding to Phone Calls as All Calls  85
 - Making Phone Calls  85
 - Stopping Radio Calls  86
- Advanced Features..... 86
 - Multi-Site Controls..... 86
 - Starting Automatic Site Search.... 86
 - Stopping Automatic Site Search.. 87
 - Starting Manual Site Search..... 87
 - Talkaround..... 87
 - Toggling Between Repeater and Talkaround Modes..... 88
 - Monitor Feature 88
 - Monitoring Channels..... 88
 - Permanent Monitor..... 89
 - Turning Permanent Monitor On or Off..... 89
 - Remote Monitor..... 89
 - Initiating Remote Monitor..... 89
- Scan Lists..... 90
 - Scan..... 90
 - Turning Scan On or Off 90
 - Responding to Transmissions During Scanning..... 91
 - Deleting Nuisance Channels..... 91
 - Restoring Nuisance Channels.... 92
 - Vote Scan  92
 - Call Indicator Settings..... 92
 - Escalating Alarm Tone Volume... 92
 - Call Alert Operation 92
 - Responding to Call Alerts 93
 - Making Call Alerts..... 93
 - Mute Mode..... 93
 - Turning On Mute Mode..... 93
 - Exiting Mute Mode..... 94
 - Emergency Operation 95
 - Receiving Emergency Alarms..... 96
 - Sending Emergency Alarms 96
 - Sending Emergency Alarms with Call 96

Emergency Alarms with Voice to Follow	98	Utilities.....	103
Sending Emergency Alarms with Voice to Follow 	98	Checking Battery Strength.....	103
Reinitiating Emergency Mode.....	99	Setting Text-to-Speech.....	104
Text Messaging.....	99	Turning Acoustic Feedback	
Quick Text Messages 	99	Suppressor On or Off 	104
Sending Quick Text Messages.....	99	Turning Global Navigation Satellite System On or Off.....	104
Privacy 	100	Turning Radio Tones/Alerts On or Off..	104
Turning Privacy On or Off 	100	Voice Operating Transmission	105
Response Inhibit.....	101	Turning Voice Operating Transmission On or Off.....	105
Turning Response Inhibit On or Off.....	101	Turning Option Board On or Off.....	106
Lone Worker.....	101	Turning Voice Announcement On or Off	106
Auto-Range Transponder System  ...	102	Switching Audio Route between Internal Radio Speaker and Wired Accessory.....	106
Over-the-Air Programming 	102	Turning Intelligent Audio On or Off.....	107
Password Lock Features.....	102	Turning Trill Enhancement On or Off....	107
Accessing Radios by Using Passwords.....	102	Batteries and Chargers Warranty.....	109
Unlocking Radios in Locked State.....	103	The Workmanship Warranty.....	109
		The Capacity Warranty.....	109

Limited Warranty.....	111
MOTOROLA SOLUTIONS COMMUNICATION PRODUCTS.....	111
I. WHAT THIS WARRANTY COVERS AND FOR HOW LONG:.....	111
II. GENERAL PROVISIONS.....	112
III. STATE LAW RIGHTS:.....	112
IV. HOW TO GET WARRANTY SERVICE.....	112
V. WHAT THIS WARRANTY DOES NOT COVER.....	113
VI. PATENT AND SOFTWARE PROVISIONS	113
VII. GOVERNING LAW.....	114

This page intentionally left blank.

Important Safety Information

RF Energy Exposure and Product Safety Guide for Portable Two-Way Radios

ATTENTION!

This radio is restricted to Occupational use only. Before using the radio, read the RF Energy Exposure and Product Safety Guide for Portable Two-Way Radios which contains important operating instructions for safe usage and RF energy awareness and control for Compliance with applicable standards and Regulations.

For a list of Motorola Solutions-approved antennas, batteries, and other accessories, visit the following website:

<http://www.motorolasolutions.com>

This page intentionally left blank.

Software Version

All the features described in the following sections are supported by the software version **R02.08.05.0000** or later.

Check with your dealer or system administrator for more information.

This page intentionally left blank.

Copyrights

The Motorola Solutions products described in this document may include copyrighted Motorola Solutions computer programs. Laws in the United States and other countries preserve for Motorola Solutions certain exclusive rights for copyrighted computer programs. Accordingly, any copyrighted Motorola Solutions computer programs contained in the Motorola Solutions products described in this document may not be copied or reproduced in any manner without the express written permission of Motorola Solutions.

© 2017 Motorola Solutions, Inc. All Rights Reserved

No part of this document may be reproduced, transmitted, stored in a retrieval system, or translated into any language or computer language, in any form or by any means, without the prior written permission of Motorola Solutions, Inc.

Furthermore, the purchase of Motorola Solutions products shall not be deemed to grant either directly or by implication, estoppel or otherwise, any license under the copyrights, patents or patent applications of Motorola Solutions, except for the normal non-exclusive, royalty-free license to use that arises by operation of law in the sale of a product.

[Send Feedback](#)

Disclaimer

Please note that certain features, facilities, and capabilities described in this document may not be applicable to or licensed for use on a specific system, or may be dependent upon the characteristics of a specific mobile subscriber unit or configuration of certain parameters. Please refer to your Motorola Solutions contact for further information.

Trademarks

MOTOROLA, MOTO, MOTOROLA SOLUTIONS, and the Stylized M Logo are trademarks or registered trademarks of Motorola Trademark Holdings, LLC and are used under license. All other trademarks are the property of their respective owners.

European Union (EU) Waste of Electrical and Electronic Equipment (WEEE) directive



■ The European Union's WEEE directive requires that products sold into EU countries must have the crossed out trash bin label on the product (or the package in some cases).

As defined by the WEEE directive, this cross-out trash bin label means that customers and end-users in EU countries

should not dispose of electronic and electrical equipment or accessories in household waste.

Customers or end-users in EU countries should contact their local equipment supplier representative or service centre for information about the waste collection system in their country.

Computer Software Copyrights

The Motorola Solutions products described in this manual may include copyrighted Motorola Solutions computer programs stored in semiconductor memories or other media. Laws in the United States and other countries preserve for Motorola Solutions certain exclusive rights for copyrighted computer programs including, but not limited to, the exclusive right to copy or reproduce in any form the copyrighted computer program. Accordingly, any copyrighted Motorola Solutions computer programs contained in the Motorola Solutions products described in this manual may not be copied, reproduced, modified, reverse-engineered, or distributed in any manner without the express written permission of Motorola Solutions. Furthermore, the purchase of Motorola Solutions products shall not be deemed to grant either directly or by implication, estoppel, or otherwise, any license under the copyrights, patents or patent applications of Motorola Solutions, except for the normal non-exclusive license to use that arises by operation of law in the sale of a product.

The AMBE+2™ voice coding Technology embodied in this product is protected by intellectual property rights including

patent rights, copyrights and trade secrets of Digital Voice Systems, Inc.

This voice coding Technology is licensed solely for use within this Communications Equipment. The user of this Technology is explicitly prohibited from attempting to decompile, reverse engineer, or disassemble the Object Code, or in any other way convert the Object Code into a human-readable form.

U.S. Pat. Nos. #5,870,405, #5,826,222, #5,754,974, #5,701,390, #5,715,365, #5,649,050, #5,630,011, #5,581,656, #5,517,511, #5,491,772, #5,247,579, #5,226,084 and #5,195,166.

This page intentionally left blank.

Handling Precautions

The MOTOTRBO Series Digital Portable radio meets IP67 specifications, allowing your radio to withstand adverse field conditions such as being submersed in water. This section describes some basic handling precautions.



CAUTION:

Do not disassemble your radio. This could damage radio seals and result in leak paths into the radio. Radio maintenance should only be done in service depot that is equipped to test and replace the seal on the radio.

- If your radio has been submersed in water, shake your radio well to remove any water that may be trapped inside the speaker grille and microphone port. Trapped water could cause decreased audio performance.
- If your radio's battery contact area has been exposed to water, clean and dry battery contacts on both your radio and the battery before attaching the battery to radio. The residual water could short-circuit the radio.
- If your radio has been submersed in a corrosive substance (for example, saltwater), rinse radio and battery in fresh water then dry radio and battery.
- To clean the exterior surfaces of your radio, use a diluted solution of mild dishwashing detergent and fresh water (for example, one teaspoon of detergent to one gallon of water).
- Never poke the vent (hole) located on the radio chassis below the battery contact. This vent allows for pressure equalization in the radio. Doing so may create a leak path into radio and your radio's submersibility may be lost.
- Never obstruct or cover the vent, even with a label.
- Ensure that no oily substances come in contact with the vent.
- Your radio with antenna attached properly is designed to be submersible to a maximum depth of 1 m (3.28 ft) and a maximum submersion time of 30 minutes. Exceeding either maximum limit or use without antenna may result in damage to your radio.
- When cleaning your radio, do not use a high pressure jet spray on radio as this will exceed the 1 m depth pressure and may cause water to leak into your radio.

This page intentionally left blank.

Introduction

This user guide covers the operation of your radios.

Your dealer or system administrator may have customized your radio for your specific needs. Check with your dealer or system administrator for more information.

You can consult your dealer or system administrator about the following:

- Is your radio programmed with any preset conventional channels?
- Which buttons have been programmed to access other features?
- What optional accessories may suit your needs?
- What are the best radio usage practices for effective communication?
- What maintenance procedures that helps promote longer radio life?

Icon Information

Throughout this publication, the icons described are used to indicate features supported in either the conventional analog or conventional digital mode.

[Send Feedback](#)



Indicates a conventional **Analog Mode-Only** feature.



Indicates a conventional **Digital Mode-Only** feature.

For features that are available in **both** conventional analog and digital modes, both icons are **not** shown.

Conventional Analog and Digital Modes

Each channel in your radio can be configured as a conventional analog or conventional digital channel.

Certain features are unavailable when switching from digital to analog mode.

Your radio also has features available in both analog and digital modes. The minor differences in the way each feature works do **not** affect the performance of your radio.

**NOTICE:**

Your radio also switches between digital and analog modes during a dual mode scan. See [Scan on page 90](#) for more information.

IP Site Connect

This feature allows your radio to extend conventional communication beyond the reach of a single site by connecting to different available sites by using an Internet Protocol (IP) network. This is a conventional multi-site mode.

When the radio moves out of range from one site and into the range of another, the radio connects to the repeater of the new site to send or receive calls or data transmissions. This is done either automatically or manually depending on your settings.

In an automatic site search, the radio scans through all available sites when the signal from the current site is weak or when the radio is unable to detect any signal from the current site. The radio then locks on to the repeater with the strongest Received Signal Strength Indicator (RSSI) value.

In a manual site search, the radio searches for the next site in the roam list that is currently in range but which may not have the strongest signal and locks on to the repeater.

**NOTICE:**

Each channel can only have either Scan or Roam enabled, not both at the same time.

Channels with this feature enabled can be added to a particular roam list. The radio searches the channels in the roam list during the automatic roam operation to locate the best site. A roam list supports a maximum of 16 channels, including the selected channel.

**NOTICE:**

You cannot manually add or delete an entry in the roam list. Check with your dealer or system administrator for more information.

Capacity Plus–Single-Site

Capacity Plus–Single-Site is a single-site trunking configuration of the MOTOTRBO radio system, which uses a pool of channels to support hundreds of users and up to 254 Groups. This feature allows your radio to efficiently utilize the available number of programmed channels while in Repeater Mode.

You hear a negative indicator tone if you try to access a feature not applicable to Capacity Plus–Single-Site by using a programmable button press.

Your radio also has features that are available in conventional digital mode, IP Site Connect, and Capacity Plus. However, the minor differences in the way each feature works does not affect the performance of your radio.

Check with your dealer or system administrator for more information on this configuration.

Capacity Plus–Multi-Site

Capacity Plus–Multi-Site is a multi-channel trunking configuration of the MOTOTRBO radio system, combining the best of both Capacity Plus and IP Site Connect configurations.

Capacity Plus–Multi-Site allows your radio to extend trunking communication beyond the reach of a single site, by connecting to different available sites which are connected with an IP network. It also provides an increase in capacity by efficiently utilizing the combined available number of programmed channels supported by each of the available sites.

When the radio moves out of range from one site and into the range of another, it connects to the repeater of the new site to send or receive calls/data transmissions. Depending on your settings, this is done automatically or manually.

If the radio is set to do this automatically, it scans through all available sites when the signal from the current site is weak or when the radio is unable to detect any signal from the current site. It then locks on to the repeater with the strongest RSSI value.

In a manual site search, the radio searches for the next site in the roam list that is currently in range (but which may not have the strongest signal) and locks on to it.

Any channel with Capacity Plus–Multi-Site enabled can be added to a particular roam list. The radio searches these channels during the automatic roam operation to locate the best site.



NOTICE:

You cannot manually add or delete an entry to the roam list. Check with your dealer or system administrator for more information.

Similar to Capacity Plus–Single Site, icons of features not applicable to Capacity Plus–Multi-Site are not available in the menu. You hear a negative indicator tone if you try to

access a feature not applicable to Capacity Plus–Multi-Site by using a programmable button press.

Basic Operations

This chapter explains the operations to get you started on using the radio.

Charging the Battery

For best performance, your radio is powered by a Motorola Solutions-approved Lithium-Ion (Li-Ion) battery.

- Charge your battery only in non-hazardous areas. After battery is charged, allow your radio to rest for at least 3 minutes.
- To avoid damage and comply with warranty terms, charge the battery using a Motorola Solutions charger exactly as described in the charger user guide.
- Charge your battery only in non-hazardous areas. After battery is charged, allow your radio to rest for at least 3 minutes.
- If battery is attached to your radio, ensure that your radio remains powered off while charging.
- Charge a new battery 14 to 16 hours before initial use for best performance.

- Always charge your IMPRES battery with an IMPRES charger for optimized battery life and valuable battery data.

IMPRES batteries charged exclusively with IMPRES chargers receive a 6-month capacity warranty extension over the standard Motorola Solutions Premium battery warranty duration.

Attaching the Battery

Follow the procedure to attach the battery to your radio.

- 1 Align the battery with the rails on the back of the radio.
-

- 2 Press the battery firmly, and slide upward until the latch snaps into place.

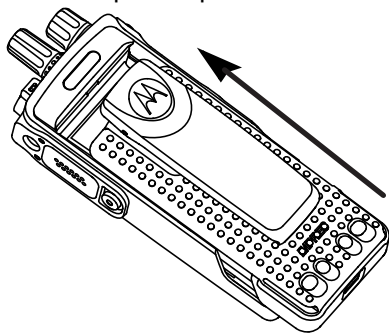

- 3 Slide battery latch into lock position.

Attaching the Antenna

Follow the procedure to attach the antenna to your radio.

Ensure that the radio is turned off.

Set the antenna in the receptacle and turn clockwise.

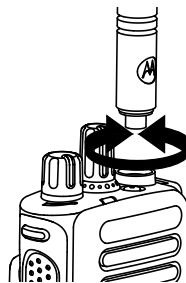

NOTICE:

To remove the antenna, turn the antenna counterclockwise.



CAUTION:

If the antenna must be replaced, ensure that only MOTOTRBO antennas are used. Neglecting this damages your radio.

Attaching the Belt Clip

- 1 To attach the belt clip, align the grooves on the clip with those on the battery and press downward until you hear a click.

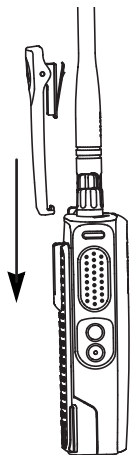

-
- 2 To remove the belt clip, press the belt clip tab away from the battery using a key. Then slide the clip upward and away from the radio.
-

Attaching the Universal Connector Cover (Dust Cover)

The universal connector is located on the antenna side of the radio. It is used to connect MOTOTRBO accessories to

the radio. Follow the procedure to attach the dust cover to your radio.

Replace the dust cover when the universal connector is not in use.

- 1 Insert the slanted end of the cover into the slots above the universal connector.
-
- 2 Press downwards on the cover to seat the dust cover properly on the universal connector.

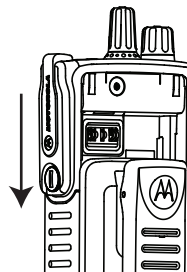

-
- 3 Secure the connector cover to the radio by turning the thumbscrew clockwise.
-

Powering Up the Radio

Follow the procedure to power up your radio.

Rotate the **On/Off/Volume Control Knob** clockwise until a click sounds.

If successful:

- A tone sounds.
- The green LED lights up.

If the Tones/Alerts function is disabled, there is no tone upon powering up.



NOTICE:

During the initial power-up after a software version update to **R02.07.00.0000** or later, a GNSS firmware upgrade takes place for 20 seconds. After the upgrade, the radio resets and turns on. This firmware upgrade is only applicable for portable models with the latest software and hardware.

Check your battery if your radio does not power up. Make sure that it is charged and properly attached. Contact your dealer if your radio still does not power up.

Adjusting the Volume

Follow the procedure to change the volume level of your radio.

Do one of the following:

- Turn the **On/Off/Volume Control Knob** clockwise to increase the volume.
- Turn the **On/Off/Volume Control Knob** counterclockwise to decrease the volume.



NOTICE:

Your radio can be programmed to have a minimum volume offset where the volume level cannot be lowered past the programmed minimum volume. Check with your dealer or system administrator for more information.

Radio Controls

This chapter explains the buttons and functions to control the radio.

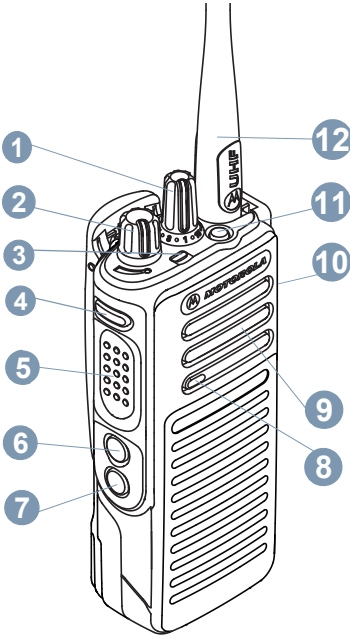

- 1 Channel Selector Knob
- 2 On/Off/Volume Control Knob
- 3 LED Indicator

- 4** Side Button 1¹
- 5** Push-to-Talk (PTT) Button
- 6** Side Button 2¹
- 7** Side Button 3¹
- 8** Microphone
- 9** Speaker
- 10** Universal Connector for Accessories
- 11** Emergency Button¹
- 12** Antenna

¹ These buttons are programmable.

Capacity Max Operations

Capacity Max is a control channel-based trunked radio system. Features that are available to the radio users under this system are available in this chapter.

Push-To-Talk Button

The Push-to-Talk (**PTT**) button serves two basic purposes:

- While a call is in progress, the **PTT** button allows the radio to transmit to other radios in the call. The microphone is activated when the **PTT** button is pressed.
- While a call is not in progress, the **PTT** button is used to make a new call.

Long press the **PTT** button to talk. Release the **PTT** button to listen.

If the Talk Permit Tone is enabled, wait until the short alert tone ends before talking.

Programmable Buttons

Depending on the duration of a button press, your dealer can program the programmable buttons as shortcuts to radio functions.

Short press

Pressing and releasing rapidly.

Long press

Pressing and holding for the programmed duration.



NOTICE:

See [Emergency Operation on page 95](#) for more information on the programmed duration of the **Emergency** button.

Assignable Radio Functions

The following radio functions can be assigned to the programmable buttons by your dealer or system administrator.

Audio Toggle

Toggles audio routing between the internal radio speaker and the speaker of a wired accessory.

Battery Strength

Indicates battery strength by using the LED Indicator.

Cancel

Allows users to end selected calls.

Emergency

Depending on the programming, initiates or cancels an emergency.

Intelligent Audio

Toggles intelligent audio on or off.

Manual Site Roam

Starts the manual site search.

Mic AGC

Toggles the internal microphone automatic gain control (AGC) on or off.

One Touch Access

Directly initiates a predefined Broadcast, Private, Phone or Group Call, a Call Alert, or a Quick Text message.

Option Board Feature

Toggles option board feature(s) on or off for option board-enabled channels.

Phone Exit

Ends a Phone Call.

Privacy

Toggles privacy on or off.

Reset Home Channel

Sets a new home channel.

Silence Home Channel Reminder

Mutes the Home Channel Reminder.

Site Info

Plays site announcement voice messages for the current site when Voice Announcement is enabled.

Telemetry Control

Controls the Output Pin on a local or remote radio.

Trill Enhancement

Toggles trill enhancement on or off.

Voice Announcement On/Off

Toggles voice announcement on or off.

Zone Toggle

Allows radio user to toggle between Zone 1 and Zone 2.

Assignable Settings or Utility Functions

The following radio settings or utility functions can be assigned to the programmable buttons.

Tones/Alerts

Toggles all tones and alerts on or off.

Power Level

Toggles transmit power level between high and low.

Status Indicators

This chapter explains the status indicators and audio tones used in the radio.

LED Indicator

The LED indicator shows the operational status of your radio.

Blinking Red

Radio has failed the self-test upon powering up.

Radio is receiving an emergency transmission.

Radio is transmitting in low battery state.

Radio has moved out of range if Auto-Range Transponder System is configured.

Mute Mode is enabled.

Solid Green

Radio is powering up.

Radio is transmitting.

Indicates full battery capacity when the programmed **Battery Strength** button is pressed.

Radio is sending a Call Alert or an emergency transmission.

Blinking Green

Radio is receiving a call or data.

Radio is retrieving Over-the-Air Programming transmissions over the air.

Radio is detecting activity over the air.

**NOTICE:**

This activity may or may not affect the programmed channel of the radio due to the nature of the digital protocol.

Double Blinking Green

Radio is receiving a privacy-enabled call or data.

Solid Yellow

Radio is in Bluetooth Discoverable Mode.

Indicates fair battery capacity when the programmed **Battery Strength** button is pressed.

Blinking Yellow

Radio has yet to respond to a Call Alert.

Double Blinking Yellow

Radio has Auto Roaming enabled.

Radio is actively searching for a new site.

Radio has yet to respond to a Group Call Alert.

Radio is locked.

Tones

The following are the tones that sound through on the radio speaker.



High Pitched Tone



Low Pitched Tone

Audio Tones

Audio tones provide you with audible indications of the status, or response to data received on the radio.



Continuous Tone

A monotone sound. Sounds continuously until termination.



Periodic Tone

Sounds periodically depending on the duration set by the radio. Tone starts, stops, and repeats itself.



Repetitive Tone

A single tone that repeats itself until it is terminated by the user.



Momentary Tone

Sounds once for a short duration set by the radio.

Indicator Tones

Indicator tones provide you with audible indications of the status after an action to perform a task is taken.



Positive Indicator Tone



Negative Indicator Tone

Registration

There are a number of registration-related messages that you may receive.

Registering

Typically, registration is sent to the system during power-up, Talkgroup change, or during site roaming. If a radio fails registration on a site, the radio automatically attempts to roam to another site. The radio temporarily removes the site where registration was attempted from the roaming list.

The indication means that the radio is busy searching for a site to roam, or that the radio has found a site successfully but is waiting for a response to the registration messages from the radio.

When a radio is registering, a tone sounds and the yellow LED double flashes to indicate a site search.

If the indications persist, the user should change locations or if allowed, manually roam to another site.

Out of Range

A radio is deemed to be out of range when the radio is unable to detect a signal from the system or from the current site. Typically, this indication means that the radio

is outside of the geographic outbound radio frequency (RF) coverage range.

When a radio is out of range, a repetitive tone sounds and the red LED flashes.

Contact your dealer or system administrator if the radio still receives out of range indications while being in an area with good RF coverage.

Talkgroup Affiliation Failed

A radio tries to affiliate to the Talkgroup specified in the channels or Unified Knob Position (UKP) during registration.

A radio that is in affiliation fail state is unable to make or receive calls from the Talkgroup that the radio is trying to affiliate to.

Contact your dealer or system administrator if the radio receives affiliation failure indications.

Register Denied

Registration denied indicators are received when the registration with the system is not accepted.

The radio does not indicate to the radio user the specific reason the registration was denied. Normally, a registration

is denied when the system operator has disabled the access of the radio to the system.

When a radio is denied registration, the yellow LED double flashes to indicate a site search.

Zone and Channel Selections

This chapter explains the operations to select a zone or channel on your radio.

The radio can be programmed with a maximum of 250 Capacity Max Zones with a maximum of 160 Channels per zone. Each Capacity Max zone contains a maximum of 16 assignable positions.

Selecting Zones

Follow the procedure to select the required zone on your radio.

Press the programmed **Zone Toggle** button.

One of the following tone sounds:

Positive Indicator Tone

Radio is in Zone 2.

Negative Indicator Tone

Radio is in Zone 1.



NOTICE:

For all Non-keypad radio, you are recommended to enable Voice Announcement feature for selecting zone. The Voice Announcement feature can only be enabled through CPS.

Selecting a Call Type

Use the Channel Selector Knob to select a call type. This can be a Group Call, Broadcast Call, All Call, or Private Call, depending on how your radio is programmed. If you change the Channel Selector Knob to a different position (that has a call type assigned to it), this causes the radio to re-register with the Capacity Max System. The radio registers with the Talkgroup ID that has been programmed for the new Channel Selector Knob position call type.

Your radio does not operate when selected to an unprogrammed channel, use the Channel Selector Knob to select a programmed channel instead.

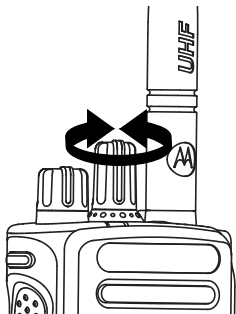

Once the required zone is set (if you have multiple zones in your radio), turn the programmed Channel Selector Knob to select the call type.

Selecting a Site

A site provides coverage for a specific area. In a multi-site network, the Capacity Max radio will automatically search for a new site when the signal level from the current site drops to an unacceptable level.

The Capacity Max system can support up to 250 sites.

Roam Request

A Roam Request tells the radio to search for a different site, even if the signal from the current site is acceptable.

If there are no sites available:

- The radio continues to search through the list of sites.
- The radio will return to the previous site, if the previous site is still available.



NOTICE:

This is programmed by your dealer.

Press the programmed **Manual Site Roam** button.

You hear a tone, indicating the radio has switched to a new site.

Site Lock On/Off

When toggled on, the radio searches the current site only. When toggled off, the radio searches other sites in addition to the current site.

Press the programmed **Site Lock** button.

If the **Site Lock** function is toggled on:

- You hear a positive indicator tone, indicating the radio has locked to the current site.

If the **Site Lock** function is toggled off:

- You hear a negative indicator tone, indicating the radio is unlocked.

Site Restriction

In Capacity Max system, your radio administrator has the ability to decide which network sites your radio is and is not allowed to use.

The radio does not have to be reprogrammed to change the list of allowed and disallowed sites. If your radio attempts to register at a disallowed site, your radio receives indication that the site is denied. The radio then searches for a different network site.

When experiencing site restrictions, the yellow LED double flashes to indicate a site search.

Site Trunking

A site must be able to communicate with the Trunk Controller to be considered as System Trunking.

If the site cannot communicate with the Trunk Controller in the system, a radio enters Site Trunking mode. While in Site Trunking, the radio provides a periodic audible and visual indication to the user to inform the user of their limited functionality.

When a radio is in Site Trunking, a repetitive tone sounds.

The radios in Site Trunking are still able to make group and individual voice calls as well as send text messages to other radios within the same site. Voice consoles, logging recorders, phone gateways, and data applications cannot communicate to the radios at the site.

Once in Site Trunking, a radio that is involved in calls across multiple sites will only be able to communicate with other radios within the same site. Communication to and from other sites would be lost.



NOTICE:

If there are multiple sites that cover the current location of the radio and one of the sites enters Site Trunking, the radio roams to another site if within coverage.

Calls

This chapter explains the operations to receive, respond to, make, and stop calls.

You can select a subscriber alias or ID, or group alias or ID after you have selected a channel by using one of these features:

Programmed One Touch Access Button

This method is used for Group, Private, and Phone Calls only.

You can only have one ID assigned to a **One Touch Access** button with a short or long programmable button press.

Programmable Button

This method is used for Phone Calls only.

Group Calls

Your radio must be configured as part of a group to receive a call from or make a call to the group of users.

Making Group Calls

Follow the procedure to make Group Calls on your radio.

- 1 Do one of the following:
 - Select a channel with the active group alias or ID. See [Selecting a Call Type on page 36](#).

- Press the programmed **One Touch Access** button.
-

- 2 Press the **PTT** button to make the call.
The green LED lights up.
-

- 3 Do one of the following:
 - Wait for the Talk Permit Tone to end and speak clearly into the microphone if enabled.
 - Wait for the **PTT** Sidetone to end and speak clearly into the microphone if enabled.
-

- 4 Release the **PTT** button to listen.
The green LED lights up when the target radio responds.
-

- 5 If the Channel Free Indication feature is enabled, you hear a short alert tone the moment the transmitting radio releases the **PTT** button, indicating the channel is free for you to respond. Press the **PTT** button to respond to the call.
The call ends when there is no voice activity for a predetermined period.

The call initiator can press the programmed **Cancel** button to end a Group Call.

Responding to Group Calls

Follow the procedure to respond to Group Calls on your radio.

When you receive a Group Call:

- The green LED blinks.
 - Your radio unmutes and the incoming call sounds through the speaker.
- 1 Do one of the following:
 - If the Channel Free Indication feature is enabled, you hear a short alert tone the moment the transmitting radio releases the **PTT** button, indicating the channel is free for you to respond. Press the **PTT** button to respond to the call.
 - If the Voice Interrupt feature is enabled, press the **PTT** button to interrupt the audio from the transmitting radio and free the channel for you to respond.

The green LED lights up.

2 Do one of the following:

- Wait for the Talk Permit Tone to end and speak clearly into the microphone if enabled.
 - Wait for the **PTT** Sidetone to end and speak clearly into the microphone if enabled.
-

3 Release the **PTT** button to listen.

The call ends when there is no voice activity for a predetermined period.

Broadcast Call

A Broadcast Call is a one-way voice call from any user to an entire talkgroup.

The Broadcast Call feature allows only the call initiating user to transmit to the talkgroup, while the recipients of the call cannot respond.

The broadcast initiator can also end the broadcast call. To receive a call from a group of users, or to call a group of users, the radio must be configured as part of a group.

Making Broadcast Calls

Follow the procedure to make Broadcast Calls on your radio.

- 1 Do one of the following:
 - Select a channel with the active group alias or ID. See [Selecting a Call Type on page 36](#).
 - Press the programmed **One Touch Access** button.
-

- 2 Press the **PTT** button to make the call.
The green LED lights up.
-

- 3 Do one of the following:
 - Wait for the Talk Permit Tone to end and speak clearly into the microphone if enabled.
 - Wait for the **PTT** Sidetone to end and speak clearly into the microphone if enabled.

The call initiator can press the programmed **Cancel** button to end the Broadcast Call.

[Send Feedback](#)

Receiving Broadcast Calls

Follow the procedure to receive a Broadcast Call on your radio.

When you receive a Broadcast Call:

- The green LED blinks.
- Your radio unmutes and the incoming call sounds through the speaker.



NOTICE:

Recipient users are not allowed to Talkback during a Broadcast Call. The Talkback Prohibit Tone will sound momentarily if the **PTT** button is pressed during a Broadcast Call.

Private Call

A Private Call is a call from an individual radio to another individual radio.

There are two ways to set up a Private Call.

- The first call type is called Off Air Call Set-Up (OACSU). OACSU sets up the call after performing a radio presence check and completes the call automatically.
- The second type is called Full Off Air Call Set-Up (FOACSU). FOACSU also sets up the call after

performing a radio presence check. However, FOACSU calls require user acknowledgment to complete the call and allows the user to either Accept or Decline the call.

The type of call is configured by the system administrator.



NOTICE:

Both the call initiator and recipient are able to terminate an on-going Private Call by pressing the programmed **Cancel** button.

Making Private Calls

Your radio must be programmed for you to initiate a Private Call. If this feature is not enabled, you hear a negative indicator tone when you initiate the call. Follow the procedure to make Private Calls on your radio. If the target radio is not available, a short tone sounds.

- 1 Do one of the following:
 - Select a channel with the active subscriber alias or ID. See [Selecting a Call Type on page 36](#).
 - Press the programmed **One Touch Access** button.
-

- 2 Press the **PTT** button to make the call.
The green LED lights up.
-

- 3 Wait for the Talk Permit Tone to end and speak clearly into the microphone if enabled.
-

- 4 Release the **PTT** button to listen.
The green LED lights up when the target radio responds.
-

- 5 The call ends when there is no voice activity for a predetermined period. You will hear a short tone.
Both the call initiator and recipient are able to terminate an on-going Private Call by pressing the programmed **Cancel** button.
-

Making a Private Call with a One Touch Call Button

The One Touch Call feature allows you to easily make a Private Call to a pre-defined Private Call alias or ID. This feature can be assigned to a short or long programmable button press.

You can only have one alias or ID assigned to a One Touch Call button. Your radio can have multiple One Touch Call buttons programmed.

- 1 Press the programmed **One Touch Call** button to make a Private Call to the pre-defined Private Call alias or ID.

-
- 2 Press the **PTT** button to make the call.
The LED lights up solid green.

-
- 3 Wait for the Talk Permit Tone to finish (if enabled) and speak clearly into the microphone.

-
- 4 Release the **PTT** button to listen.

When the target radio responds, the LED blinks green.

If there is no voice activity for a predetermined period of time, the call ends.

Both the call initiator and recipient are able to terminate an on-going Private Call by pressing the programmed **Cancel** button.

Receiving Private Calls

When you receive Private Calls configured as Off Air Call Set-Up (OACSU):

- The green LED blinks.
- Your radio unmutes and the incoming call sounds through the speaker.



NOTICE:

Depending on how your radio is configured, either OACSU or Full Off Air Call Set-Up (FOACSU), responding to Private Calls may or may not require user acknowledgment.

For the OACSU configuration, your radio unmutes and the call connects automatically.

Accepting Private Calls

When you receive Private Calls configured as Full Off Air Call Set-Up (FOACSU):

- The green LED blinks.
- 1 To accept a Private Call, perform the following action:

- Press the **PTT** button on any entry.

The green LED lights up.

- 2 Wait for the Talk Permit Tone to end and speak clearly into the microphone if enabled.
-

- 3 Release the **PTT** button to listen.

The call ends when there is no voice activity for a predetermined period. A tone sounds.



NOTICE:

Both the call initiator and recipient are able to terminate an on-going Private Call by pressing the programmed **Cancel** button.

Declining Private Calls

When you receive Private Calls configured as Full Off Air Call Set-Up (FOACSU):

- The green LED blinks.

To decline a Private Call, perform the following action:

- Press the programmed **Cancel** button.
-

All Calls

An All Call is a call from an individual radio to every radio on the site or every radio at a group of sites, depending on system configuration.

An All Call is used to make important announcements, requiring full attention from the user. The users on the system cannot respond to an All Call.

Capacity Max supports Site All Call and Multi-site All Call. The system administrator may configure one or both of these in your radio.



NOTICE:

Subscribers can support System-Wide All Calls but Motorola Solutions infrastructure does not support System-Wide All Calls.

Receiving All Calls

When you receive an All Call, the following occur:

- A tone sounds.
- The green LED blinks.
- Your radio unmutes and the incoming call sounds through the speaker.

If the Channel Free Indication feature is enabled, you hear a short alert tone when the transmitting radio releases the **PTT** button, indicating the channel is free for you to use. You cannot respond to an All Call.



NOTICE:

The radio stops receiving the All Call if you switch to a different channel while receiving the call. You are not able to continue with any programmed button functions until the call ends during an All Call.

Making All Calls

Your radio must be programmed for you to make an All Call. Follow the procedure to make All Calls on your radio.

- 1 Select a channel with the active All Call group alias or ID. See [Selecting a Call Type on page 36](#).

- 2 Press the **PTT** button to make the call.
The green LED lights up.

- 3 Do one of the following:
 - Wait for the Talk Permit Tone to end and speak clearly into the microphone if enabled.

- Wait for the **PTT** Sidetone to end and speak clearly into the microphone if enabled.

Users on the channel cannot respond to an All Call.

Phone Calls

A Phone Call is a call from an individual radio to a telephone.

In Capacity Max, your radio is able to receive calls and talkback even if the Phone Call capability is disabled.

The Phone Call capability can be enabled by assigning and setting up phone numbers on the system. Check with your system administrator to determine how your radio has been programmed.

Making Phone Calls

Follow the procedure to make Phone Calls on your radio.

When you attempt to make or end a Phone Call without the access and deaccess codes preconfigured, the attempt fails and a negative indicator tone sounds.

- 1 Press the programmed **One Touch Access** button to the predefined alias or ID.

If the entry for the **One Touch Access** button is empty, a negative indicator tone sounds.

If successful:

- The DMTF Tone sounds.
- You hear the dialing tone of the telephone user.

If unsuccessful:

- A negative indicator tone sounds.
- The phone call fails. Repeat this step.

2 Press the **PTT** button to make the call.

3 Release the **PTT** button to listen.

4 Press the programmed **Phone Exit** button to end the call.

If end-call-setup is successful:

- A tone sounds.

If end-call-setup is unsuccessful:

- A negative indicator tone sounds.

- Repeat this step, or wait for the telephone user to end the call.

Responding to Phone Calls as Group Calls

Follow the procedure to respond to Phone Calls as Group Calls on your radio.

When you receive a Phone Call as a Group Call:

- The green LED blinks.
- Your radio unmutes and the incoming call sounds through the speaker.

1 Press the **PTT** button to respond to the call.

2 Release the **PTT** button to listen.

3 If there is no voice activity for a predetermined period of time, the call ends.

You hear a short tone.

**NOTICE:**

If Phone Call capability is not enabled in your radio, the radio is not able to terminate a phone call as a group call. The telephone user must end the call. The recipient user is only allowed to talkback during the call.

Responding to Phone Calls as All Calls

When you receive a Phone Call as an All Call, the receiving radio is unable to talkback or respond. The recipient user is also not allowed to end the All Call.

- The green LED blinks.
- Your radio unmutes and the incoming call sounds through the speaker.

Responding to Phone Calls as Private Calls

Follow the procedure to respond to Phone Calls as Private Calls on your radio.

When you receive a Phone Call as a Private Call:

- The green LED blinks.

[Send Feedback](#)

- Your radio unmutes and the incoming call sounds through the speaker.

1 Press the **PTT** button to respond to the call.

2 Release the **PTT** button to listen.

3 If there is no voice activity for a predetermined period of time, the call ends.

You hear a short tone.

**NOTICE:**

If Phone Call capability is not enabled in your radio, the radio is not able to terminate a phone call as a private call. The telephone user must end the call. The recipient user is only allowed to talkback during the call.

Call Preemption

Call Preemption allows a radio to stop any in-progress voice transmission and initiate a priority transmission.

With the Call Preemption feature, the system interrupts and preempts ongoing calls in instances where trunked channels are unavailable.

Higher priority calls such as an Emergency Call or an All Call preempt the transmitting radio to accommodate the higher priority call. If no other Radio Frequency (RF) channels are available, an Emergency Call preempts an All Call as well.

Voice Interrupt

Voice Interrupt allows the user to shut down an in-progress voice transmission.

This feature uses reverse channel signaling to stop the in-progress voice transmission of a radio, if the interrupting radio is configured to Voice Interrupt, and the transmitting radio is configured to be Voice Call Interruptible. The interrupting radio is then allowed to make a voice transmission to the participant in the stopped call.

The Voice Interrupt feature significantly improves the probability of successfully delivering a new transmission to the intended parties when a call is in progress.

Voice Interrupt is accessible to the user only if this feature has been set up in the radio. Check with your dealer or system administrator for more information.

Enabling Voice Interrupt

Follow the procedure to initiate Voice Interrupt on your radio.

Your radio must be programmed to allow you to use this feature. Check with your dealer or system administrator for more information.

- 1 To interrupt the transmission during an on-going call, press the **PTT** button.

The radio sounds a negative indicator tone until the **PTT** button is released.

- 2 Wait for acknowledgment.

If successful:

- A positive indicator tone sounds.

If unsuccessful:

- A negative indicator tone sounds.
-

- 3 Do one of the following:

- Wait for the Talk Permit Tone to end and speak clearly into the microphone if enabled.

- Wait for the **PTT** Sidetone to end and speak clearly into the microphone if enabled.

Advanced Features

This chapter explains the operations of the features available in your radio.

Your dealer or system administrator may have customized your radio for your specific needs. Check with your dealer or system administrator for more information.

Call Queue

When there are no resources available to process a call, Call Queue enables the call request to be placed in the system queue for the next available resources.

You hear a Call Queue Tone after pressing the **PTT** button indicating that the radio has entered Call Queue State. The **PTT** button may be released once the Call Queue Tone is heard.

If the call setup is successful, the following occur:

- The green LED blinks.
- If enabled, the Talk Permit Tone sounds.

- The radio user has up to 4 seconds to press the **PTT** button to begin voice transmission.

If the call setup is unsuccessful, the following occur:

- If enabled, the Reject Tone sounds.
- The call is terminated and the radio exits the call setup.

Talkgroup Scan

This feature allows your radio to monitor and join calls for groups defined by a Receive Group List.

When scan is enabled, the scan icon appears on the status bar and the LED blinks yellow. Your radio unmutes to any member in its Receive Group List.

When scan is disabled, your radio does not receive transmission from any members of the Receive Group List, except for All Call and the selected Talkgroup.



NOTICE:

Talkgroup Scan can be configured by using CPS. Check with your system administrator to determine how your radio has been programmed.

Turning Talkgroup Scan On or Off

Follow the procedure to turn Talkgroup Scan on or off on your radio.

Press the programmed **Scan** button.

If scan is enabled:

- The yellow LED blinks.
- A positive indicator tone sounds.

If scan is disabled:

- The LED turns off.
- A negative indicator tone sounds.

Receive Group List

Receive Group List is a feature that allows you to create and assign members on the talkgroup scan list.

This list is created when your radio is programmed and it determines which groups can be scanned. Your radio can support a maximum of 16 members in this list.



NOTICE:

Receive Group List is programmed by the system administrator. Check with your dealer or system administrator for more information.

Priority Monitor

The Priority Monitor feature allows the radio to automatically receive transmission from talkgroups with higher priority even when radio is in a talkgroup call.

Radio leaves lower priority talkgroup call for higher priority talkgroup call.



NOTICE:

This feature can only be accessed when Talkgroup Scan feature is enabled.

Priority Monitor feature applies only to members in the Receive Group List. There are two Priority Talkgroups: Priority 1 (P1) and Priority 2 (P2). P1 has higher priority than P2. In Capacity Max system, the radio receives transmission according to the priority order below:

- 1 Emergency Call for P1 Talkgroup
- 2 Emergency Call for P2 Talkgroup
- 3 Emergency Call for non-priority Talkgroups in the Receive Group List

- 4 All Call
- 5 P1 Talkgroup Call
- 6 P2 Talkgroup Call
- 7 Non-priority Talkgroups in the Receive Group List

**NOTICE:**

This feature is programmed by the system administrator. Check with your dealer or system administrator for more information.

Multi-Talkgroup Affiliation

In a Capacity Max system, your radio can be configured for up to seven talkgroups at a site.

Of the 16 talkgroups in the Receive Group List, up to seven talkgroups can be assigned as affiliation talkgroups. The selected talkgroup and the priority talkgroups are automatically affiliated.

**NOTICE:**

This feature is programmed by the system administrator. Check with your dealer or system administrator for more information.

Talkback

The Talkback feature allows you to respond to a transmission while scanning.

If your radio scans into a call from the selectable group scan list, and if the **PTT** button is pressed during the scanned call, the operation of the radio depends on whether Talkback was enabled or disabled during radio programming. Check with your dealer or system administrator for more information.

Talkback Disabled

The radio leaves the scanned call and attempts to transmit on the contact for the currently selected channel position. After the Call Hang Time on the currently selected contact expires, the radio returns to the home channel and starts the Scan Hang Time Timer. The radio resumes group scan after its Scan Hang Time Timer expires.

Talkback Enabled

If the **PTT** button is pressed during the Group Hang Time of the scanned call, the radio attempts to transmit to the scanned group.



NOTICE:

If you scan into a call for a group that is not assigned to a channel position in the currently selected zone and the call ends, switch to the proper zone and then select the channel position of the group to talk back to that group.

Multi-Site Controls

These features are applicable when your current radio channel is configured to a Capacity Max system.

Starting Manual Site Search

Follow the procedure to start manual site search when the received signal strength is poor in order to attempt to find a site with better signal.

Press the programmed **Manual Site Roam** button.

- A tone sounds.
- The green LED blinks.

If the radio finds a new site:

- A positive indicator tone sounds.

- The LED turns off.

If the radio fails to find a new site:

- A negative indicator tone sounds.
- The LED turns off.

Site Lock On/Off

When toggled on, the radio searches the current site only. When toggled off, the radio searches other sites in addition to the current site.

Press the programmed **Site Lock** button.

If the **Site Lock** function is toggled on:

- You hear a positive indicator tone, indicating the radio has locked to the current site.

If the **Site Lock** function is toggled off:

- You hear a negative indicator tone, indicating the radio is unlocked.
-

Home Channel Reminder

This feature provides a reminder when the radio is not set to the home channel for a period of time.

If this feature is enabled when your radio is not set to the home channel for a period of time, the following occurs periodically:

- The Home Channel Reminder tone and announcement sound.

Muting the Home Channel Reminder

When the Home Channel Reminder sounds, you can temporarily mute the reminder.

Press the **Silence Home Channel Reminder** programmable button.

Setting New Home Channels

When the Home Channel Reminder occurs, you can set a new home channel.

Press the **Reset Home Channel** programmable button to set the current channel as the new Home Channel.

Remote Monitor

This feature is used to turn on the microphone of a target radio with a subscriber alias or ID. You can use this feature to remotely monitor any audible activity surrounding the target radio.

Both your radio and the target radio must be programmed to allow you to use this feature.

If initiated, the green LED blinks once on the target radio. This feature automatically stops after a programmed duration or when there is any user operation on the target radio.

Initiating Remote Monitor

Follow the procedure to initiate Remote Monitor on your radio.

- 1 Press the programmed **Remote Monitor** button.
-

2 Wait for acknowledgment.

If successful:

- A positive indicator tone sounds.

If unsuccessful:

- A negative indicator tone sounds.

Call Indicator Settings

This feature allows the radio users to configure call or text message ringing tones.

Escalating Alarm Tone Volume

The radio can be programmed to continually alert, when a radio call remains unanswered. This is done by automatically increasing the alarm tone volume over time. This feature is known as Escalart.

Call Alert Operation

Call Alert paging enables you to alert a specific radio user to call you back when they are able to do so.

This feature is accessible by using a programmed **One Touch Access** button.

In Capacity Max, the Call Alert feature allows a radio user or a dispatcher to send an alert to another radio user requesting the radio user to call back the initiating radio user when available. Voice communication is not involved in this feature.

The Call Alert Operation can be configured by the dealer or the system administrator to allow the user to press the **PTT** button to respond directly to the call initiator by making a Private Call.

An Off Air Call Set-Up (OACSU) private call allows the user to respond immediately while a Full Off Air Call Set-Up (FOACSU) private call requires user acknowledgment for the call. OACSU type calls are therefore, recommended being used for the call alert feature. See [Private Call on page 41](#).

Making Call Alerts

Follow the procedure to make Call Alerts on your radio.

- 1 Press the programmed **One Touch Access** button.
The green LED lights up.

2 Wait for acknowledgment.

If the Call Alert acknowledgment is received, a positive indicator tone sounds.

If the Call Alert acknowledgment is not received, a negative indicator tone sounds.

Responding to Call Alerts

Follow the procedure to respond to Call Alerts on your radio.

When you receive a Call Alert:

- A repetitive tone sounds.
- The yellow LED blinks.

Press the **PTT** button within 4 seconds of receiving a Call Alert page to respond with a Private Call.

Mute Mode

Mute Mode provides an option to the user to silence all audio indicators of the radio.

Once Mute Mode feature is initiated, all audio indicators are muted except higher priority features such as Emergency operations.

When Mute Mode is exited, the radio resumes playing ongoing tones and audio transmissions.



NOTICE:

This is a purchasable feature. Check with your dealer or system administrator for more information.

Turning On Mute Mode

Follow the procedure to turn on Mute Mode.

Do one of the following:

- Access this feature by using the programmed **Mute Mode** button.
- Access this feature by placing the radio in a face-down position momentarily.

Depending on radio model, the Face Down feature can be enabled either through the radio menu or by your system administrator. Check with your dealer or system administrator for more information.



IMPORTANT:

User can only enable either Man Down or Face Down at a time. Both features cannot be enabled together.

The following occurs when Mute mode is enabled:

- Positive Indicator Tone sounds.
- The red LED light starts blinking and remains blinking until Mute Mode is exited.
- Radio is muted.
- Mute Mode Timer begins counting down the duration that is configured.

Exiting Mute Mode

This feature can be exited automatically once the Mute Mode Timer expires.

Do one of the following to exit Mute mode manually:

- Press the programmed **Mute Mode** button.
- Press the **PTT** button on any entry.
- Place the radio in a face-up position momentarily.

The following occurs when Mute mode is disabled:

- Negative Indicator Tone sounds.
- The blinking red LED turns off.
- Your radio unmutes and speaker state is restored.
- If the timer has not expired, Mute mode timer is stopped.



NOTICE:

Mute Mode is also exited if the user transmits voice or switches to an unprogrammed channel.

Emergency Operation

An Emergency Alarm is used to indicate a critical situation. You are able to initiate an Emergency at any time even when there is activity on the current channel.

In Capacity Max, the receiving radio can only support a single Emergency Alarm at a time. If initiated, a second Emergency Alarm will override the first alarm.

When an Emergency Alarm is received, the recipient may choose to either delete the alarm and exit the Alarm List, or respond to the Emergency Alarm by pressing the **PTT** button and transmitting non-emergency voice.

Your dealer or system administrator can set the duration of a button press for the programmed **Emergency** button, except for long press, which is similar with all other buttons:

Short Press

Duration between 0.05 seconds and 0.75 seconds.

Long Press

Duration between 1.00 second and 3.75 seconds.

The **Emergency** button is assigned with the Emergency On/Off feature. Check with your dealer for the assigned operation of the **Emergency** button.



NOTICE:

If short press the **Emergency** button is assigned to turn on the Emergency mode, then long press the **Emergency** button is assigned to exit the Emergency mode.

If long press the **Emergency** button is assigned to turn on the Emergency mode, then short press the **Emergency** button is assigned to exit the Emergency mode.

Your radio supports three Emergency Alarms:

- Emergency Alarm
- Emergency Alarm with Call
- Emergency Alarm with Voice to Follow

[Send Feedback](#)

In addition, each alarm has the following types:

Regular

Radio transmits an alarm signal and shows audio and/or visual indicators.

Silent

Radio transmits an alarm signal without any audio or visual indicators. Radio receives calls without any sound through the speaker, until the programmed *hot mic* transmission period is over and/or you press the **PTT** button.

Silent with Voice

Radio transmits an alarm signal without any audio or visual indicators, but allow incoming calls to sound through the speaker. If *hot mic* is enabled, the incoming calls sound through the speaker after the programmed *hot mic* transmission period is over. The indicators only appear once you press the **PTT** button.



NOTICE:

Only one of the Emergency Alarms above can be assigned to the programmed **Emergency** button.

Sending Emergency Alarms

This feature allows you to send an Emergency Alarm, a non-voice signal, which triggers an alert indication on a

group of radios. Follow the procedure to send Emergency Alarms on your radio.

Your radio does not display any audio or visual indicators during Emergency mode when it is set to Silent.

- 1 Press the programmed **Emergency On** button.

The green LED lights up.



NOTICE:

If programmed, the Emergency Search tone sounds. This tone is muted when the radio transmits or receives voice, and stops when the radio exits Emergency mode. The Emergency Search tone can be programmed by the dealer or system administrator.

-
- 2 Wait for acknowledgment.

If successful:

- The Emergency tone sounds.
- The green LED blinks.

If unsuccessful after all retries have been exhausted:

- A low-pitched tone sounds.

The radio exits the Emergency Alarm mode.



NOTICE:

When configured for Emergency Alarm only, the emergency process consists only of the Emergency Alarm delivery. The emergency ends when an acknowledgment is received from the system, or when channel access attempts have been exhausted.

No voice call is associated with the sending of an Emergency Alarm when operating as Emergency Alarm Only.

Sending Emergency Alarms with Call

This feature allows you to send an Emergency Alarm with Call to a group of radios or a dispatcher. Upon acknowledgment by the infrastructure within the group, a group of radios can communicate over a programmed Emergency channel.

The radio must be configured for Emergency Alarm and Call to perform an emergency call after the alarm process.

1 Press the programmed **Emergency On** button.

The green LED lights up.

**NOTICE:**

If programmed, the Emergency Search tone sounds. This tone is muted when the radio transmits or receives voice, and stops when the radio exits Emergency mode.

If an Emergency Alarm acknowledgment is successfully received:

- The Emergency tone sounds.
- The green LED blinks.

If an Emergency Alarm acknowledgment is not successfully received:

- All retries are exhausted.
- A low-pitched tone sounds.
- The radio exits the Emergency Alarm mode.

2 Press the **PTT** button to initiate a voice transmission.

The green LED lights up.

3 Do one of the following:

- Wait for the Talk Permit Tone to end and speak clearly into the microphone if enabled.
- Wait for the **PTT** Sidetone to end and speak clearly into the microphone if enabled.

4 Release the **PTT** button to listen.

-
- 5**
- If the Channel Free Indication feature is enabled, you hear a short alert tone the moment the transmitting radio releases the
- PTT**
- button, indicating the channel is free for you to respond. Press the
- PTT**
- button to respond to the call.
-

- 6 Press the **Emergency Off** button to exit the Emergency mode.

**NOTICE:**

Depending on how your radio is programmed, you may or may not hear a Talk Permit tone. Your radio dealer or system administrator can provide more information on how your radio has been programmed for Emergency.

The Emergency Call initiator may press the programmed **Cancel** button to end an on-going emergency call. The radio returns to a call idle state.

Sending Emergency Alarms with Voice to Follow

This feature allows you to send an Emergency Alarm with Voice to Follow to a group of radios. Your radio microphone is automatically activated, allowing you to communicate with the group of radios without pressing the **PTT** button. This activated microphone state is also known as *hot mic*.

If your radio has Emergency Cycle Mode enabled, repetitions of *hot mic* and receiving period are made for a programmed duration. During Emergency Cycle Mode, received calls sound through the speaker.

If you press the **PTT** button during the programmed receiving period, you hear a prohibit tone, indicating that you should release the **PTT** button. The radio ignores the **PTT** button press and remains in Emergency mode.

If you press the **PTT** button during *hot mic*, and continue to press it after the *hot mic* duration expires, the radio continues to transmit until you release the **PTT** button.

If the Emergency Alarm request fails, the radio does not retry to send the request, and enters the *hot mic* state directly.

**NOTICE:**

Some accessories may not support *hot mic*. Check with your dealer or system administrator for more information.

Follow the procedure to send Emergency Alarms with voice to follow on your radio.

- 1 Press the programmed **Emergency On** button.
The green LED lights up.

- 2 Once the Emergency tone sounds, speak clearly into the microphone.

The radio automatically stops transmitting when:

- The cycling duration between *hot mic* and receiving calls expires, if Emergency Cycle Mode is enabled.
- The *hot mic* duration expires, if Emergency Cycle Mode is disabled.

- Press the **PTT** button to call the group of radios which received the Emergency Alarm.
- Press any programmable button.
- Exit Emergency mode.

Responding to Emergency Alarms with Call

Follow the procedure to respond to Emergency Alarms with Call on your radio.

When you receive an Emergency Call:

- The Emergency Call Tone sounds if the Emergency Call Indication and Emergency Call Decode Tone is enabled. The Emergency Call Tone will not sound if only the Emergency Call Indication is enabled.
 - Your radio unmutes and the incoming call sounds through the speaker.
- 1 If the Channel Free Indication feature is enabled, you hear a short alert tone the moment the transmitting radio releases the **PTT** button, indicating

Receiving Emergency Alarms

The receiving radio can only support a single Emergency Alarm at a time. If initiated, a second Emergency Alarm will override the first alarm. Follow the procedure to receive and view Emergency Alarms on your radio.

When you receive an Emergency Alarm:

- A tone sounds.
- The red LED blinks.



NOTICE:

Your radio automatically acknowledges the Emergency Alarm (if enabled).

You can silence the tone. Do one of the following:

[Send Feedback](#)

the channel is free for you to respond. Press the **PTT** button to respond to the call.

The green LED lights up.

2 Wait for the Talk Permit Tone to end and speak clearly into the microphone if enabled.

3 Release the **PTT** button to listen.

When the emergency initiating radio responds:

- The red LED blinks.

Status Message

This feature allows the user to send status messages to other radios.

The Quick Status list is configured by using CPS-RM and comprises up to a maximum of 99 statuses.

The maximum length for each status message is 16 characters.

The Text-to-Speech feature if enabled, allows the radio to audibly indicate the status messages that are received.



NOTICE:

Text-to-Speech is configured using CPS. Check with your dealer or system administrator to determine how your radio has been programmed.

Sending Status Messages

Follow the procedure below to send a status message.

Press the programmed **One Touch Access** button.

If successful:

- A positive indicator tone sounds.
- The LED turns off.

If unsuccessful:

- A negative indicator tone sounds.
- The LED turns off.

Privacy

This feature helps to prevent eavesdropping by unauthorized users on a channel by the use of a software-based scrambling solution. The signaling and user identification portions of a transmission are not scrambled.

Your radio must have privacy enabled on the channel to send a privacy-enabled transmission, although this is not a necessary requirement for receiving a transmission. While on a privacy-enabled channel, the radio is still able to receive clear or unscrambled transmissions.

Your radio supports Enhanced Privacy.

To unscramble a privacy-enabled call or data transmission, your radio must be programmed to have the same Key Value and Key ID for Privacy as the transmitting radio.

If your radio receives a scrambled call that is of a different Key Value and Key ID, you hear nothing at all for Enhanced Privacy.

On a privacy-enabled channel, your radio is able to receive clear or unscrambled calls, depending on how your radio is programmed. In addition, your radio may play a warning tone or not, depending on how it is programmed.

The green LED lights up when the radio is transmitting, and double blinks when the radio is receiving an ongoing privacy-enabled transmission.

**NOTICE:**

Some radio models may not offer this Privacy feature, or may have a different configuration. Check with your dealer or system administrator for more information.

Turning Privacy On or Off

Follow the procedure to turn privacy on or off on your radio.

Press the programmed **Privacy** button.

Response Inhibit

This feature helps prevent your radio from responding to any incoming transmissions.

**NOTICE:**

This is a purchasable feature. Check with your dealer or system administrator to determine how your radio has been programmed.

If enabled, your radio does not generate any outgoing transmissions in respond to incoming transmissions, such as Radio Check, Call Alert, Radio Disable, Remote Monitor, Automatic Registration Service (ARS), Responding to Private Messages, and Sending GNSS location reports. Your radio cannot receive Confirmed Private Calls when this feature is enabled. However, your radio is able to manually send transmission.

Turning Response Inhibit On or Off

Follow the procedure to enable or disable Response Inhibit on your radio.

Press the programmed **Response Inhibit** button.

If successful:

- A positive indicator tone sounds.

If unsuccessful:

- A negative indicator tone sounds.

Stun/Revive

This feature allows you to enable or disable any radio in the system. For example, the dealer or system administrator may want to disable a stolen radio to prevent unauthorized users from using it, and enable the radio when it is recovered.

A radio can be disabled (stunned) or enabled (revived) either through the console or through a command initiated by another radio.

Once a radio is disabled, the radio sounds a negative indicator tone.

When a radio is stunned, the radio cannot request nor receive any user initiated services on the system that performed the Stun procedure. However, the radio can switch to another system. The radio continues to send GNSS location reports and can be monitored remotely when it was stunned.



NOTICE:

The dealer or system administrator may permanently disable a radio. See [Radio Kill on page 64](#) for more information.

Radio Kill

This feature is an enhanced security measure to restrict unauthorized access to a radio.

Radio Kill causes a radio to be rendered inoperable. For example, the dealer or system administrator may want to kill a stolen or misplaced radio to prevent unauthorized usage.



NOTICE:

A killed radio can only be revived at a Motorola Solutions service depot. Check with your dealer or system administrator for more information.

Lone Worker

This feature prompts an emergency to be raised if there is no user activity, such as any radio button press or activation of the channel selector, for a predefined time.

Following no user activity for a programmed duration, the radio pre-warns you using an audio indicator once the inactivity timer expires.

If there is still no acknowledgment by you before the predefined reminder timer expires, the radio initiates an emergency condition as programmed by the dealer or system administrator.

See [Emergency Operation on page 56](#) for more information.



NOTICE:

Check with your dealer or system administrator for more information.

Password Lock Features

This feature allows you to restrict access to the radio by asking for a password when the device is turned on.

Accessing Radios by Using Passwords

Follow the procedure to access your radio by using a password.

- 1 Enter the current four-digit password.
 - Use the **Channel Selector Knob** to enter the first digit of the password.
 - Press Side Button 1, 2, or 3 to enter each digit of the remaining three digits of the password.

- 2 Your radio automatically checks the validity of the password when the last digit of the four-digit password is entered.

If successful, the radio powers up.
If unsuccessful:

 - You hear a continuous tone. Repeat [step 1](#).
 - After the third attempt, your radio enters into locked state. A tone sounds. The yellow LED double blinks. Your radio enters into locked state for 15 minutes.

**NOTICE:**

In locked state, your radio responds to inputs from **On/Off/Volume Control Knob** only.

Unlocking Radios in Locked State

Your radio is unable to receive calls in locked state. Follow the procedure to unlock your radio in locked state.

Do one of the following:

- If the radio is powered on, wait for 15 minutes and then repeat the steps in [Accessing Radios by Using Passwords on page 65](#) to access the radio.
- If the radio is powered off, power up the radio. Your radio restarts the 15-minute timer for locked state. A tone sounds. The yellow LED double blinks.

Wait for 15 minutes and then repeat the steps in [Accessing Radios by Using Passwords on page 65](#) to access the radio.

Over-the-Air Programming

Your dealer can remotely update your radio by using Over-the-Air Programming (OTAP) without physical connection.

Additionally, some settings can also be configured by using OTAP.

When your radio undergoes OTAP, the green LED blinks.

When your radio receives high volume data:

- The channel becomes busy.
- A negative tone sounds if you press the **PTT** button.

**NOTICE:**

Once the programming is complete, a tone sounds, and your radio restarts (powers off and on again).

Utilities

This chapter explains the operations of the utility functions available in your radio.

Turning Acoustic Feedback Suppressor On or Off

The feature allows you to minimize acoustic feedback in received calls. Follow the procedure to turn Acoustic Feedback Suppressor on or off on your radio.

Press the programmed **AF Suppressor** button.

Checking Battery Strength

Follow the procedure to check the battery level of your radio.

Press the programmed **Battery Strength** button.

One of the following occurs:

- The LED lights up solid yellow indicating fair battery capacity.
- The LED lights up solid green indicating full battery capacity.
- The LED blinks red indicating low battery capacity.

Text-to-Speech

The Text-to-Speech feature can only be enabled by your dealer or system administrator. If Text-to-Speech is enabled, the Voice Announcement feature is automatically disabled. If Voice Announcement is enabled, then the Text-to-Speech feature is automatically disabled.

This audio indicator can be customized per customer requirements.

Setting Text-to-Speech

Follow the procedure to set the Text-to-Speech feature.

Press the programmed **Text-to-Speech** button to listen to the received text message.

Turning Global Navigation Satellite System On or Off

Global Navigation Satellite System (GNSS) is a satellite navigation system that determines the radio precise location. GNSS includes Global Positioning System (GPS) and Global Navigation Satellite System (GLONASS).



NOTICE:

Selected radio models may offer GPS and GLONASS. GNSS constellation is configured by using CPS. Check with your dealer or system administrator to determine how your radio has been programmed.

Do the following step to toggle GNSS on or off on your radio.

- Press the programmed **GNSS** button.
-

Turning Radio Tones/Alerts On or Off

You can enable and disable all radio tones and alerts, if needed, except for incoming Emergency alert tone . Follow the procedure to turn tones and alerts on or off on your radio.

Press the programmed **All Tones/Alerts** button.

If successful:

- The Positive Indicator Tone sounds.
- All tones and alerts are turned on.

If unsuccessful:

- The Negative Indicator Tone sounds.
 - All tones and alerts are turned off.
-

Power Levels

You can customize the power setting to high or low for each channel.

High

This enables communication with radios located at a considerable distance from you.

Low

This enables communication with radios in closer proximity.

Setting Power Levels

Follow the procedure to set the power levels on your radio.

Press the programmed **Power Level** button.

If successful:

- The Positive Indicator Tone sounds.
- Radio transmits at low power.

If unsuccessful:

- The Negative Indicator Tone sounds.
 - Radio transmits at high power.
-

Turning Option Board On or Off

Option board capabilities within each channel can be assigned to programmable buttons. Follow the procedure to turn option board on or off on your radio.

Press the programmed **Option Board** button.

Turning Voice Announcement On or Off

This feature enables the radio to audibly indicate the current zone or channel the user has just assigned, or the programmable button the user has just pressed. This audio indicator can be customized according to customer requirements. Follow the procedure to turn Voice Announcement on or off on your radio.

Press the programmed **Voice Announcement** button.

If successful:

- The Positive Indicator Tone sounds.
- All tones and alerts are turned on.

If unsuccessful:

- The Negative Indicator Tone sounds.
 - All tones and alerts are turned off.
-

Switching Audio Route between Internal Radio Speaker and Wired Accessory

Follow the procedure to toggle audio routing between internal radio speaker and wired accessory.

You can toggle audio routing between the internal radio speaker and the speaker of a wired accessory with the condition that:

- The wired accessory with speaker is attached.

Press the programmed **Audio Toggle** button.

A tone sounds when the audio route has switched.

Powering down the radio or detaching the accessory resets the audio routing to the internal radio speaker.

Turning Intelligent Audio On or Off

Your radio automatically adjusts the audio volume to overcome current background noise in the environment, inclusive of both stationary and non-stationary noise sources. This is a receive-only feature and does not affect transmission audio. Follow the procedure to turn Intelligent Audio on or off on your radio.

Press the programmed **Intelligent Audio** button.



NOTICE:

This feature is not applicable during a Bluetooth session.

Turning Trill Enhancement On or Off

You can enable this feature when you are speaking in a language that contains many words with alveolar trill (rolling "R") pronunciations. Follow the procedure to turn Trill Enhancement on or off on your radio.

Press the programmed **Trill Enhancement** button to toggle the feature on or off.

If successful:

- The Positive Indicator Tone sounds.
- All tones and alerts are turned on.

If unsuccessful:

- The Negative Indicator Tone sounds.
 - All tones and alerts are turned off.
-

Other Systems

Features that are available to the radio users under this system are available in this chapter.

Push-To-Talk Button

The Push-to-Talk (**PTT**) button serves two basic purposes:

- While a call is in progress, the **PTT** button allows the radio to transmit to other radios in the call. The microphone is activated when the **PTT** button is pressed.
- While a call is not in progress, the **PTT** button is used to make a new call.

Long press the **PTT** button to talk. Release the **PTT** button to listen.

If the Talk Permit Tone is enabled, wait until the short alert tone ends before talking.

Programmable Buttons

Depending on the duration of a button press, your dealer can program the programmable buttons as shortcuts to radio functions.

Short press

Pressing and releasing rapidly.

Long press

Pressing and holding for the programmed duration.



NOTICE:

See [Emergency Operation on page 95](#) for more information on the programmed duration of the **Emergency** button.

Assignable Radio Functions

The following radio functions can be assigned to the programmable buttons.

Audio Toggle

Toggles audio routing between the internal radio speaker and the speaker of a wired accessory.

Battery Strength

Indicates battery strength by using the LED Indicator.

Call Forwarding

Toggles Call Forwarding on or off.

Channel Announcement

Plays zone and channel announcement voice messages for the current channel.

Emergency

Depending on the programming, initiates or cancels an emergency.

Intelligent Audio

Toggles intelligent audio on or off.

Manual Site Roam ²

Starts the manual site search.

Mic AGC

Toggles the internal microphone automatic gain control (AGC) on or off.

Monitor

Monitors a selected channel for activity.

Nuisance Channel Delete²

Temporarily removes an unwanted channel, except for the Selected Channel, from the scan list. The Selected Channel refers to the selected zone or channel combination of the user from which scan is initiated.

One Touch Access

Directly initiates a predefined Private, Phone or Group Call, a Call Alert, a Quick Text message, or Home Revert.

Option Board Feature

Toggles option board feature(s) on or off for option board-enabled channels.

Permanent Monitor²

Monitors a selected channel for all radio traffic until function is disabled.

Phone Exit

Ends a Phone Call.

Privacy

Toggles privacy on or off.

Repeater/Talkaround²

Toggles between using a repeater and communicating directly with another radio.

Reset Home Channel

Sets a new home channel.

Silence Home Channel Reminder

Mutes the Home Channel Reminder.

Scan ³

Toggles scan on or off.

² Not applicable in Capacity Plus.

³ Not applicable in Capacity Plus–Single-Site.

Site Info

Plays site announcement voice messages for the current site when Voice Announcement is enabled.

Site Lock² 

When toggled on, the radio searches the current site only. When toggled off, the radio searches other sites in addition to the current site.

Telemetry Control

Controls the Output Pin on a local or remote radio.

Transmit Interrupt Remote Dekey

Stops an ongoing interruptible call to free the channel.

Trill Enhancement

Toggles trill enhancement on or off.

Voice Announcement On/Off

Toggles voice announcement on or off.

Voice Operating Transmission (VOX)

Toggles VOX on or off.

Zone Toggle

Allows radio user to toggle between Zone 1 and Zone 2.

Assignable Settings or Utility Functions

The following radio settings or utility functions can be assigned to the programmable buttons.

Tones/Alerts

Toggles all tones and alerts on or off.

Power Level

Toggles transmit power level between high and low.

Status Indicators

This chapter explains the status indicators and audio tones used in the radio.

LED Indicators

LED indicators show the operational status of your radio.

Blinking Red

Radio is indicating a battery mismatch.

Radio has failed the self-test upon powering up.

Radio is receiving an emergency transmission.

Radio is transmitting in low battery state.

Radio has moved out of range if Auto-Range Transponder System is configured.

Mute Mode is enabled.

Solid Green

Radio is powering up.

Radio is transmitting.

Radio is sending a Call Alert or an emergency transmission.

Indicates full battery capacity when the programmed **Battery Strength** button is pressed.

Blinking Green

Radio is receiving a call or data.

Radio is retrieving Over-the-Air Programming transmissions.

Radio is detecting activity over the air.



NOTICE:

This activity may or may not affect the programmed channel of the radio due to the nature of the digital protocol.

There is no LED indication when the radio is detecting activity over the air in Capacity Plus.

Double Blinking Green

Radio is receiving a privacy-enabled call or data.

Solid Yellow

Radio is monitoring a conventional channel.

Indicates fair battery capacity when the programmed **Battery Strength** button is pressed.

Blinking Yellow

Radio is scanning for activity.

Radio has yet to respond to a Call Alert.

All Capacity Plus-Multi-Site channels are busy.

Double Blinking Yellow

Radio has Auto Roaming enabled.

Radio is actively searching for a new site.

Radio has yet to respond to a Group Call Alert.

Radio is locked.

Radio is not connected to the repeater while in Capacity Plus.

All Capacity Plus channels are busy.

Tones

The following are the tones that sound through on the radio speaker.



High Pitched Tone



Low Pitched Tone

Indicator Tones

Indicator tones provide you with audible indications of the status after an action to perform a task is taken.



Positive Indicator Tone



Negative Indicator Tone

Audio Tones

Audio tones provide you with audible indications of the status, or response to data received on the radio.



Continuous Tone

A monotone sound. Sounds continuously until termination.



Periodic Tone

Sounds periodically depending on the duration set by the radio. Tone starts, stops, and repeats itself.



Repetitive Tone

A single tone that repeats itself until it is terminated by the user.



Momentary Tone

Sounds once for a short duration set by the radio.

Zone and Channel Selections

This chapter explains the operations to select a zone or channel on your radio. A zone is a group of channels.

Your radio supports up to 32 channels and 2 zones, with a maximum of 16 channels per zone.

Each channel can be programmed with different features and/or support different groups of users.

Selecting Zones

Follow the procedure to select the required zone on your radio.

Press the programmed **Zone Toggle** button.

One of the following tone sounds:

Positive Indicator Tone

Radio is in Zone 2.

Negative Indicator Tone

Radio is in Zone 1.



NOTICE:

For all Non-keypad radio, you are recommended to enable Voice Announcement feature for selecting zone. The Voice Announcement feature can only be enabled through CPS.

Selecting Channels

Follow the procedure to select the required channel on your radio after you have selected a zone.

Turn the **Channel Selector** Knob to select the channel, subscriber ID, or group ID.

Calls

This chapter explains the operations to receive, respond to, make, and stop calls.

You can select a subscriber alias or ID, or group alias or ID after you have selected a channel by using one of these features:

Programmed One Touch Access Button

This method is used for Group, Private, and Phone Calls only.

You can only have one ID assigned to a **One Touch Access** button with a short or long programmable button press.

Programmable Button

This method is used for Phone Calls only.



Group Calls

Your radio must be configured as part of a group to receive a call from or make a call to the group of users.

Responding to Group Calls

To receive a call from a group of users, your radio must be configured as part of that group. Follow the procedure to respond to Group Calls on your radio.

When you receive a Group Call:

- The green LED blinks.
 - Your radio unmutes and the incoming call sounds through the speaker.
- 1 Do one of the following:
 -  If the Channel Free Indication feature is enabled, you hear a short alert tone the moment the transmitting radio releases the **PTT** button, indicating the channel is free for you to respond. Press the **PTT** button to respond to the call.
 -  If the Voice Interrupt feature is enabled, press the **PTT** button to interrupt the audio from the

transmitting radio and free the channel for you to respond.

The green LED lights up.

- 2 Do one of the following:
 - Wait for the Talk Permit Tone to end and speak clearly into the microphone if enabled.
 -  Wait for the **PTT** Sidetone to end and speak clearly into the microphone if enabled.
-

- 3 Release the **PTT** button to listen.

The call ends when there is no voice activity for a predetermined period.

Making Group Calls

Follow the procedure to make Group Calls on your radio.

- 1 Do one of the following:
 - Select a channel with the active group alias or ID.
 - Press the programmed **One Touch Access** button.
-

- 2 Press the **PTT** button to make the call.
The green LED lights up.
-

- 3 Do one of the following:
 - Wait for the Talk Permit Tone to end and speak clearly into the microphone if enabled.
 -  Wait for the **PTT** Sidetone to end and speak clearly into the microphone if enabled.
-

- 4 Release the **PTT** button to listen.
The green LED lights up when the target radio responds.
-

- 5  If the Channel Free Indication feature is enabled, you hear a short alert tone the moment the transmitting radio releases the **PTT** button, indicating the channel is free for you to respond. Press the **PTT** button to respond to the call.
The call ends when there is no voice activity for a predetermined period.
-

Making Group Calls by Using the Channel Selector Knob

Follow the procedure to make Group Calls by using the Channel Selector Knob.

- 1 Do one of the following:
 - Select a channel with the active group alias or ID.
 - Press the programmed **One Touch Access** button.
-

- 2 Press the **PTT** button to make the call.
The green LED lights up.
-

- 3 Do one of the following:
 - Wait for the Talk Permit Tone to end and speak clearly into the microphone if enabled.
 -  Wait for the **PTT** Sidetone to end and speak clearly into the microphone if enabled.
-

4 Release the **PTT** button to listen.

The green LED blinks when the target radio responds.

- 5  If the Channel Free Indication feature is enabled, you hear a short alert tone the moment the transmitting radio releases the **PTT** button, indicating the channel is free for you to respond. Press the **PTT** button to respond to the call.

The call ends when there is no voice activity for a predetermined period.

A tone sounds.

Private Calls



A Private Call is a call from an individual radio to another individual radio.

There are two ways to set up a Private Call. The first type sets up the call after performing a radio presence check, while the second type sets up the call immediately. Only one of these types can be programmed to your radio by your dealer.

Responding to Private Calls

Follow the procedure to respond to Private Calls on your radio.

When you receive a Private Call:

- The green LED blinks.
 - Your radio unmutes and the incoming call sounds through the speaker.
- 1 Do one of the following:
-  If the Channel Free Indication feature is enabled, you hear a short alert tone the moment the transmitting radio releases the **PTT** button, indicating the channel is free for you to respond. Press the **PTT** button to respond to the call.
 -  If the Transmit Interrupt Remote Dekey feature is enabled, press the **PTT** button to stop an ongoing interruptible call and free the channel for you to respond.

The green LED lights up.

- 2 Wait for the Talk Permit Tone to end and speak clearly into the microphone if enabled.
-

- 3 Release the **PTT** button to listen.

The call ends when there is no voice activity for a predetermined period. A tone sounds.

Making Private Calls

Your radio must be programmed to initiate a Private Call. If this feature is not enabled, a negative indicator tone sounds when you initiate the call. Follow the procedure to make Private Calls on your radio.

- 1 Do one of the following:
 - Select a channel with the active subscriber alias or ID.
 - Press the programmed **One Touch Access** button.
-

- 2 Press the **PTT** button to make the call.

The green LED lights up.

- 3 Wait for the Talk Permit Tone to end and speak clearly into the microphone if enabled.
-

- 4 Release the **PTT** button to listen.

The green LED blinks when the target radio responds.

- 5  If the Channel Free Indication feature is enabled, you hear a short alert tone the moment the transmitting radio releases the **PTT** button, indicating the channel is free for you to respond. Press the **PTT** button to respond to the call.

The call ends when there is no voice activity for a predetermined period. A tone sounds.

All Calls

An All Call is a call from an individual radio to every radio on the channel. An All Call is used to make important announcements, requiring full attention from the user. The users on the channel cannot respond to an All Call.

Receiving All Calls

When you receive an All Call:

- A tone sounds.

- The green LED blinks.
- Your radio unmutes and the incoming call sounds through the speaker.

An All Call does not wait for a predetermined period before ending.

 If the Channel Free Indication feature is enabled, you hear a short alert tone when the transmitting radio releases the **PTT** button, indicating the channel is free for you to use.

You cannot respond to an All Call.



NOTICE:

The radio stops receiving the All Call if you switch to a different channel while receiving the call. You are **not** able to continue with any programmed button functions until the end of an All Call.

Making All Calls

Your radio must be programmed for you to make an All Call. Follow the procedure to make All Calls on your radio.

- 1 Select a channel with the active All Call group alias or ID.
-

- 2 Press the **PTT** button to make the call.
The green LED lights up.
-

- 3 Do one of the following:
 - Wait for the Talk Permit Tone to end and speak clearly into the microphone if enabled.
 -  Wait for the **PTT** Sidetone to end and speak clearly into the microphone if enabled.

Users on the channel cannot respond to an All Call.

Selective Calls

A Selective Call is a call from an individual radio to another individual radio. It is a Private Call on an analog system.

Responding to Selective Calls

Follow the procedure to respond to Selective Calls on your radio.

When you receive a Selective Call:

- The green LED blinks.

- Your radio unmutes and the incoming call sounds through the speaker.

1 Press the **PTT** button to respond to the call.

The green LED lights up.

2 Wait for the Talk Permit Tone to end and speak clearly into the microphone if enabled.

3 Release the **PTT** button to listen.

The call ends when there is no voice activity for a predetermined period. A tone sounds.

Making Selective Calls

Your radio must be programmed for you to initiate a Selective Call. Follow the procedure to make Selective Calls on your radio.

1 Select a channel with the active subscriber alias or ID.

2 Press the **PTT** button to make the call.

The green LED lights up.

3 Do one of the following:

- Wait for the Talk Permit Tone to end and speak clearly into the microphone if enabled.
 -  Wait for the **PTT** Sidetone to end and speak clearly into the microphone if enabled.
-

4 Release the **PTT** button to listen.

The green LED lights up when the target radio responds.

5  If the Channel Free Indication feature is enabled, you hear a short alert tone the moment the transmitting radio releases the **PTT** button, indicating the channel is free for you to respond. Press the **PTT** button to respond to the call.

The call ends when there is no voice activity for a predetermined period.

Making Selective Calls by Using the Channel Selector Knob

Just like a Private Call, while you can receive and/or respond to a Selective Call initiated by an authorized

individual radio, your radio must be programmed for you to initiate a Selective Call.

- 1 Select the channel with the active subscriber alias or ID.

-
- 2 Press the **PTT** button to make the call.

- 3 Do one of the following:

- Wait for the Talk Permit Tone to end and speak clearly into the microphone if enabled.
-  Wait for the **PTT** Sidetone to end and speak clearly into the microphone if enabled.

-
- 4 Release the **PTT** button to listen.

The green LED blinks when the target radio responds.

-
- 5  If the Channel Free Indication feature is enabled, you hear a short alert tone the moment the transmitting radio releases the **PTT** button, indicating the channel is free for you to respond.

The call ends when there is no voice activity for a predetermined period.

A tone sounds.

Phone Calls

A Phone Call is a call from an individual radio to a telephone.

If Phone Call capability is not enabled in your radio:

- Your radio mutes the call.
- Your radio returns to the previous screen when the call ends.

During the Phone Call, your radio attempts to end the call when:

- You press the **One Touch Access** button with the deaccess code preconfigured.
- You enter the deaccess code as the input for extra digits.

During channel access, access or deaccess code, or extra digits transmission, your radio responds to the **On/Off**, **Volume Control**, and **Channel Selector** buttons or knobs only. A tone sounds for every invalid input.



NOTICE:

Check with your dealer or system administrator for more information.

Responding to Phone Calls as Private Calls

Follow the procedure to respond to Phone Calls as Private Calls on your radio.

When you receive a Phone Call as a Private Call:

- The green LED lights up.
- Your radio unmutes and the incoming call sounds through the speaker.

If Phone Call capability is not enabled on your radio, your radio mutes the call.

- 1 Press the **PTT** button to respond to the call. Release the **PTT** button to listen.

- 2 The call ends when there is no voice activity for a predetermined period.
A tone sounds.

Responding to Phone Calls as Group Calls

Follow the procedure to respond to Phone Calls as Group Calls on your radio.

When you receive a Phone Call as a Group Call:

- The green LED blinks.
- Your radio unmutes and the incoming call sounds through the speaker.

If Phone Call capability is not enabled on your radio, your radio mutes the call.

- 1 Press the **PTT** button to respond to the call. Release the **PTT** button to listen.

- 2 The call ends when there is no voice activity for a predetermined period.
A tone sounds.

Responding to Phone Calls as All Calls



When you receive a Phone Call as an All Call, you can respond to or end the call, only if an All Call type is assigned to the channel. Follow the procedure to respond to Phone Calls as All Calls on your radio.

If Phone Call capability is not enabled on your radio, your radio mutes the call.

- 1 Press the **PTT** button to respond to the call.

- 2 Release the **PTT** button to listen.

Making Phone Calls

Follow the procedure to make Phone Calls on your radio.

When you attempt to make or end a Phone Call without the access and deaccess codes preconfigured, the attempt fails and a negative indicator tone sounds.

- 1 Press the programmed **One Touch Access** button to the predefined alias or ID.

If the entry for the **One Touch Access** button is empty, a negative indicator tone sounds.

If successful:

- The (Dual Tone Multi Frequency) DMTF Tone sounds.
- You hear the dialling tone of the telephone user.

If unsuccessful:

- A negative indicator tone sounds.
 - The phone call fails. Repeat this step.
-

- 2 Press the **PTT** button to make the call. Release the **PTT** button to listen.

- 3 Press the programmed **Phone Exit** button to end the call.

If end-call-setup is successful:

- A tone sounds.

If end-call-setup is unsuccessful:

- A negative indicator tone sounds.

- Repeat this step, or wait for the telephone user to end the call.

Stopping Radio Calls

This feature allows you to stop an ongoing Group or Private Call to free the channel for transmission. For example, when a radio experiences a "stuck microphone" condition where the **PTT** button is inadvertently pressed by the user. Your radio must be programmed to allow you to use this feature. Follow the procedure to stop calls on your radio.

- 1 Press the programmed **Transmit Interrupt Remote Dekey** button.

- 2 Wait for acknowledgment.

If successful:

- A positive indicator tone sounds.

If unsuccessful:

- A negative indicator tone sounds.
-



NOTICE:

Check with your dealer or system administrator for more information.

Advanced Features

This chapter explains the operations of the features available in your radio.

Your dealer or system administrator may have customized your radio for your specific needs. Check with your dealer or system administrator for more information.

Multi-Site Controls

These features are applicable when your current radio channel is part of an IP Site Connect or Capacity Plus–Multi-Site configuration.

Starting Automatic Site Search

The radio only scans for a new site if the current signal is weak or when the radio is unable to detect any signal from the current site.

If the current channel is a multi-site channel with an attached roam list and is out of range, the radio also

performs an automatic site search, where the site unlocks with a **PTT** button press or data transmission.

If the RSSI value is strong, the radio remains on the current site. Follow the procedure to start automatic site search:

Press the programmed **Site Lock On/Off** button.

- A tone sounds.
- The LED blinks yellow rapidly when the radio is actively searching for a new site.
- The yellow LED turns off once the radio locks on to a site.

Stopping Automatic Site Search

Follow the procedure to stop automatic site search when your radio is actively searching for a new site.

Press the programmed **Site Lock On/Off** button.

- A tone sounds.
- The LED turns off.

Starting Manual Site Search

Follow the procedure to start manual site search when the received signal strength is poor in order to attempt to find a site with better signal.

Press the programmed **Manual Site Roam** button.

- A tone sounds.
- The green LED blinks.

If the radio finds a new site:

- A positive indicator tone sounds.
- The LED turns off.

If the radio fails to find a new site:

- A negative indicator tone sounds.
- The LED turns off.

Talkaround

This feature allows you to continue communication when your repeater is not operational, or when your radio is out of range from the repeater but within talking range of other radios.

The talkaround setting is retained even after powering down.



NOTICE:

This feature is not applicable in Capacity Plus–Single-Site, Capacity Plus–Multi-Site, and Citizens Band channels that are in the same frequency.

Toggling Between Repeater and Talkaround Modes

Follow the procedure to toggle between Repeater and Talkaround modes on your radio.

Press the programmed **Repeater/Talkaround** button.

One of the following tones sounds:

Positive Indicator Tone

Radio is in talkaround mode.

Negative Indicator Tone

Radio is in repeater mode.

Monitor Feature

The monitor feature is used to make sure that a channel is free before transmitting.



NOTICE:

This feature is not applicable in Capacity Plus–Single-Site and Capacity Plus–Multi-Site.

Monitoring Channels

Follow the procedure to monitor channels.

- 1 Long press the programmed **Monitor** button.

If the channel is in use:

- You hear radio activity or total silence.
- The yellow LED lights up.

If the monitored channel is free, you hear a “white noise”.

-
- 2 Press the **PTT** button to talk. Release the **PTT** button to listen.
-

Permanent Monitor

The Permanent Monitor feature is used to continuously monitor a selected channel for activity.

Turning Permanent Monitor On or Off

Follow the procedure to turn Permanent Monitor on or off on your radio.

Press the programmed **Permanent Monitor** button.

When the radio enters the mode:

- An alert tone sounds.
- The yellow LED lights up.

When the radio exits the mode:

- An alert tone sounds.
- The yellow LED turns off.

Remote Monitor

This feature is used to turn on the microphone of a target radio with a subscriber alias or ID. You can use this feature

to remotely monitor any audible activity surrounding the target radio.

There are two types of Remote Monitor:

- Remote Monitor without Authentication
- Remote Monitor with Authentication.

Authenticated Remote Monitor is a purchasable feature. In Authenticated Remote Monitor, verification is required when your radio turns on the microphone of a target radio.

When your radio initiates this feature on a target radio with User Authentication, a passphrase is required. The passphrase is preprogrammed into the target radio through CPS.

Both your radio and the target radio must be programmed to allow you to use this feature.

This feature stops after a programmed duration or when there is any user operation on the target radio.

Initiating Remote Monitor

Follow the procedure to initiate Remote Monitor on your radio.

- 1 Press the programmed **Remote Monitor** button.
-

2 Wait for acknowledgment.

If successful:

- A positive indicator tone sounds.

If unsuccessful:

- A negative indicator tone sounds.

Scan Lists

Scan lists are created and assigned to individual channels or groups. Your radio scans for voice activity by cycling through the channel or group sequence specified in the scan list for the current channel or group.

Your radio can support up to 250 scan lists, with a maximum of 16 members in a list.

Each scan list supports a mixture of both analog and digital entries.



NOTICE:

This feature is not applicable in Capacity Plus.

Scan

Your radio cycles through the programmed scan list for the current channel looking for voice activity when you start a scan.



NOTICE:

This feature is not applicable in Capacity Plus.

During a dual-mode scan, if you are on a digital channel, and your radio locks onto an analog channel, it automatically switches from digital mode to analog mode for the duration of the call. This is also true for the reverse.

There are two ways of initiating scan:

Main Channel Scan (Manual)

Your radio scans all the channels or groups in your scan list. On entering scan, your radio may, depending on the settings, automatically start on the last scanned active channel or group, or on the channel where scan was initiated.

Auto Scan (Automatic)

Your radio automatically starts scanning when you select a channel or group that has Auto Scan enabled.

Turning Scan On or Off

Follow the procedure to turn scan on or off on your radio.

Do one of the following:

- Press the programmed **Scan** button to start or stop Scan.
- Turn the **Channel Selector Knob** to select a channel programmed with Auto Scan enabled.

If scan is enabled:

- The yellow LED blinks.
- A positive indicator tone sounds.

If scan is disabled:

- The LED turns off.
- A negative indicator tone sounds.

Responding to Transmissions During Scanning

During scanning, your radio stops on a channel or group where activity is detected. The radio stays on that channel for a programmed duration known as hang time. Follow the procedure to respond to transmissions during scanning.

- 1  If the Channel Free Indication feature is enabled, you hear a short alert tone the moment the

transmitting radio releases the **PTT** button, indicating the channel is free for you to respond. Press the **PTT** button during hang time.

The green LED lights up.

-
- 2 Do one of the following:

- Wait for the Talk Permit Tone to end and speak clearly into the microphone if enabled.
-  Wait for the **PTT** Sidetone to end and speak clearly into the microphone if enabled.

-
- 3 Release the **PTT** button to listen.

The radio returns to scanning other channels or groups if you do not respond within the hang time.

Deleting Nuisance Channels

If a channel continually generates unwanted calls or noise, (termed a "nuisance" channel), you can temporarily remove the unwanted channel from the scan list. This capability does not apply to the channel designated as the Selected Channel. Follow the procedure to delete nuisance channels on your radio.

- 1 When your radio locks on to an unwanted or nuisance channel, press the programmed **Nuisance Channel Delete** button until you hear a tone.
-

- 2 Release the programmed **Nuisance Channel Delete** button.

The nuisance channel is deleted.

Restoring Nuisance Channels

Follow the procedure to restore nuisance channels on your radio.

Do one of the following:

- Turn the radio off and then power it on again.
 - Change the channel using the **Channel Selector Knob**.
-

Vote Scan

Vote Scan provides you with wide area coverage in areas where there are multiple base stations transmitting identical information on different analog channels.

Your radio scans analog channels of multiple base stations and performs a voting process to select the strongest received signal. Once that is established, your radio receives transmissions from that base station.

During a vote scan, the yellow LED blinks.

Follow the same procedures as [Responding to Transmissions During Scanning on page 91](#), to respond to a transmission during a vote scan.

Call Indicator Settings

This feature allows the radio users to configure call or text message ringing tones.

Escalating Alarm Tone Volume

The radio can be programmed to continually alert, when a radio call remains unanswered. This is done by automatically increasing the alarm tone volume over time. This feature is known as Escalart.

Call Alert Operation

Call Alert paging enables you to alert a specific radio user to call you back.

This feature is accessible using a programmed **One Touch Access** button.

Responding to Call Alerts

Follow the procedure to respond to Call Alerts on your radio.

When you receive a Call Alert:

- A repetitive tone sounds.
- The yellow LED blinks.

Press the **PTT** button within 4 seconds of receiving a Call Alert page to respond with a Private Call.

Making Call Alerts

Follow the procedure to make Call Alerts on your radio.

- 1 Press the programmed **One Touch Access** button.
The green LED lights up.
-

- 2 Wait for acknowledgment.

If the Call Alert acknowledgment is received, a positive indicator tone sounds.

If the Call Alert acknowledgment is not received, a negative indicator tone sounds.

Mute Mode

Mute Mode provides an option to the user to silence all audio indicators of the radio.

Once Mute Mode feature is initiated, all audio indicators are muted except higher priority features such as Emergency operations.

When Mute Mode is exited, the radio resumes playing ongoing tones and audio transmissions.



NOTICE:

This is a purchasable feature. Check with your dealer or system administrator for more information.

Turning On Mute Mode

Follow the procedure to turn on Mute Mode.

Do one of the following:

- Access this feature by using the programmed **Mute Mode** button.
- Access this feature by placing the radio in a face-down position momentarily.

Depending on radio model, the Face Down feature can be enabled either through the radio menu or by your system administrator. Check with your dealer or system administrator for more information.



IMPORTANT:

User can only enable either Man Down or Face Down at a time. Both features cannot be enabled together.

The following occurs when Mute mode is enabled:

- Positive Indicator Tone sounds.
- The red LED light starts blinking and remains blinking until Mute Mode is exited.
- Radio is muted.
- Mute Mode Timer begins counting down the duration that is configured.

Exiting Mute Mode

This feature can be exited automatically once the Mute Mode Timer expires.

Do one of the following to exit Mute mode manually:

- Press the programmed **Mute Mode** button.
- Press the **PTT** button on any entry.
- Place the radio in a face-up position momentarily.

The following occurs when Mute mode is disabled:

- Negative Indicator Tone sounds.
- The blinking red LED turns off.
- Your radio unmutes and speaker state is restored.
- If the timer has not expired, Mute mode timer is stopped.



NOTICE:

Mute Mode is also exited if the user transmits voice or switches to an unprogrammed channel.

Emergency Operation

An Emergency Alarm is used to indicate a critical situation. You are able to initiate an Emergency at any time even when there is activity on the current channel.

Your dealer can set the duration of a button press for the programmed **Emergency** button, except for long press, which is similar with all other buttons:

Short Press

Duration between 0.05 seconds and 0.75 seconds.

Long Press

Duration between 1.00 second and 3.75 seconds.

The **Emergency** button is assigned with the Emergency On/Off feature. Check with your dealer for the assigned operation of the **Emergency** button.



NOTICE:

If a short press to the **Emergency** button initiates Emergency mode, then a long press to the same enables the radio to exit Emergency mode.

If a long press to the **Emergency** button initiates Emergency mode, then a short press to the same enables the radio to exit Emergency mode.

Your radio supports three Emergency Alarms:

- Emergency Alarm

- Emergency Alarm with Call
- Emergency Alarm with Voice to Follow 



NOTICE:

Only one of the Emergency Alarms above can be assigned to the programmed **Emergency** button.

In addition, each alarm has the following types:

Regular

Radio transmits an alarm signal and shows audio and/or visual indicators.

Silent

Radio transmits an alarm signal without any audio or visual indicators. Radio receives calls without any sound through the speaker, until the programmed *hot mic* transmission period is over and/or you press the **PTT** button.

Silent with Voice

Radio transmits an alarm signal without any audio or visual indicators, but allow incoming calls to sound through the speaker. If *hot mic* is enabled, the incoming calls sound through the speaker after the programmed *hot mic* transmission period is over. The indicators only appear once you press the **PTT** button.

Receiving Emergency Alarms

Follow the procedure to receive Emergency Alarms on your radio.

When you receive an Emergency Alarm:

- A tone sounds.
- The red LED blinks.



NOTICE:

Your radio automatically acknowledges the Emergency Alarm (if enabled).

Sending Emergency Alarms

This feature allows you to send an Emergency Alarm, a non-voice signal, which triggers an alert indication on a group of radios. Your radio does not display any audio or visual indicators during Emergency mode when it is set to Silent.

Follow the procedure to send Emergency Alarms on your radio.

- 1 Press the programmed **Emergency On** button.
The green LED lights up.



NOTICE:

If programmed, the Emergency Search tone sounds. This tone is muted when the radio transmits or receives voice, and stops when the radio exits Emergency mode. The Emergency Search tone can be programmed through CPS.

-
- 2 Wait for acknowledgment.

If successful:

- The Emergency tone sounds.
- The red LED blinks.

If unsuccessful after all retries have been exhausted:

- A low-pitched tone sounds.

The radio exits the Emergency Alarm mode.

Sending Emergency Alarms with Call

This feature allows you to send an Emergency Alarm with Call to a group of radios. Upon acknowledgement by a radio within the group, the group of radios can communicate over a programmed Emergency channel.

If your radio is set to Silent, it does not display any audio or visual indicators during Emergency mode, or allow any received calls to sound through the radio's speaker, until you press the PTT button to initiate the call.

If your radio is set to Silent with Voice, it does not display any audio or visual indicators during Emergency mode, but allow incoming calls to sound through the radio's speaker. The indicators only appear once you press the PTT button to initiate, or respond to, the call.

Follow the procedure to send Emergency Alarms with call on your radio.

- 1 Press the programmed **Emergency On** button.

The green LED lights up.



NOTICE:

If programmed, the Emergency Search tone sounds. This tone is muted when the radio transmits or receives voice, and stops when the radio exits Emergency mode. The Emergency Search tone can be programmed by your dealer or system administrator.

-
- 2 Wait for acknowledgment.

If successful:

[Send Feedback](#)

- The Emergency tone sounds.
- The red LED blinks.

-
- 3 Press the **PTT** button to make the call.

The green LED lights up.

-
- 4 Do one of the following:

- Wait for the Talk Permit Tone to end and speak clearly into the microphone if enabled.
-  Wait for the **PTT** Sidetone to end and speak clearly into the microphone if enabled.

-
- 5 Release the **PTT** button to listen.

-
- 6  If the Channel Free Indication feature is enabled, you hear a short alert tone the moment the transmitting radio releases the **PTT** button, indicating the channel is free for you to respond. Press the **PTT** button to respond to the call.

-
- 7 To exit the Emergency mode once the call ends, press the **Emergency Off** button.
-

Emergency Alarms with Voice to Follow

This feature allows you to send an Emergency Alarm with Voice to Follow to a group of radios. Your radio microphone is automatically activated, allowing you to communicate with the group of radios without pressing the **PTT** button. This activated microphone state is also known as *hot mic*.

If your radio has Emergency Cycle Mode enabled, repetitions of *hot mic* and receiving period are made for a programmed duration. During Emergency Cycle Mode, received calls sound through the speaker.

If you press the **PTT** button during the programmed receiving period, you hear a prohibit tone, indicating that you should release the **PTT** button. The radio ignores the **PTT** button press and remains in Emergency mode.

If you press the **PTT** button during *hot mic*, and continue to press it after the *hot mic* duration expires, the radio continues to transmit until you release the **PTT** button.

If the Emergency Alarm request fails, the radio does not retry to send the request, and enters the *hot mic* state directly.



NOTICE:

Some accessories may not support *hot mic*. Check with your dealer or system administrator for more information.

Sending Emergency Alarms with Voice to Follow

Follow the procedure to send Emergency Alarms with voice to follow on your radio.

- 1 Press the programmed **Emergency On** button.
The green LED lights up.
-
- 2 Once the Emergency tone sounds, speak clearly into the microphone.
The radio automatically stops transmitting when:
 - The cycling duration between *hot mic* and receiving calls expires, if Emergency Cycle Mode is enabled.
 - The *hot mic* duration expires, if Emergency Cycle Mode is disabled.
-

Reinitiating Emergency Mode

This feature is only applicable to the radio sending the Emergency Alarm. Follow the procedure to reinitiate Emergency mode on your radio.

Do one of the following:

- Change the channel while the radio is in Emergency mode. The radio exits the Emergency mode, and reinitiates Emergency, if Emergency Alarm is enabled on the new channel.
- Press the programmed **Emergency On** button during an Emergency initiation or transmission state. The radio exits this state, and reinitiates Emergency.

Text Messaging

Your radio is able to receive data, for example a text message, from another radio or a text message application.

There are two types of text messages, Digital Mobile Radio (DMR) Short Text Message and text message. The maximum length of a DMR Short Text Message is 23 characters. The maximum length of a text message is 280 characters, including the subject line. The subject line only

appears when you receive messages from e-mail applications.



NOTICE:

The maximum character length is only applicable for models with the latest software and hardware. For radio models with older software and hardware, the maximum length of a text message is 140 characters. Check with your dealer or system administrator for more information.

For the Arabic language, the text entry orientation is from right to left.

Quick Text Messages

Your radio supports Quick Text messages as programmed by your dealer.

Sending Quick Text Messages

Follow the procedure to send Quick Text messages on your radio.

- 1 Press the programmed Text Message button.
The LED lights up solid green.

2 Wait for acknowledgment.

If successful:

- A positive indicator tone sounds.

If unsuccessful:

- A negative indicator tone sounds.

Privacy

This feature helps to prevent eavesdropping by unauthorized users on a channel by the use of a software-based scrambling solution. The signaling and user identification portions of a transmission are not scrambled.

Your radio must have privacy enabled on the channel to send a privacy-enabled transmission, although this is not a necessary requirement for receiving a transmission. While on a privacy-enabled channel, the radio is still able to receive clear or unscrambled transmissions.

Some radio models may not offer Privacy feature, or may have a different configuration. Check with your dealer or system administrator for more information.

Your radio supports two types of privacy, but only one can be assigned to your radio. They are:

- Basic Privacy
- Enhanced Privacy

To unscramble a privacy-enabled call or data transmission, your radio must be programmed to have the same Privacy Key for Basic Privacy, or the same Key Value and Key ID for Enhanced Privacy as the transmitting radio.

If your radio receives a scrambled call that is of a different Privacy Key, or different Key Value and Key ID, you either hear a garbled transmission for Basic Privacy or nothing at all for Enhanced Privacy.

On a privacy-enabled channel, your radio is able to receive clear or unscrambled calls, depending on how your radio is programmed. In addition, your radio may play a warning tone or not, depending on how it is programmed.

The green LED lights up when the radio is transmitting, and double blinks when the radio is receiving an ongoing privacy-enabled transmission.

Turning Privacy On or Off

Follow the procedure to turn privacy on or off on your radio.

Press the programmed **Privacy** button.

Response Inhibit

This feature helps prevent your radio from responding to any incoming transmissions.



NOTICE:

This is a purchasable feature. Check with your dealer or system administrator to determine how your radio has been programmed.

If enabled, your radio does not generate any outgoing transmissions in respond to incoming transmissions, such as Radio Check, Call Alert, Radio Disable, Remote Monitor, Automatic Registration Service (ARS), Responding to Private Messages, and Sending GNSS location reports. Your radio cannot receive Confirmed Private Calls when this feature is enabled. However, your radio is able to manually send transmission.

Turning Response Inhibit On or Off

Follow the procedure to enable or disable Response Inhibit on your radio.

Press the programmed **Response Inhibit** button.

If successful:

- A positive indicator tone sounds.

If unsuccessful:

- A negative indicator tone sounds.

Lone Worker

This feature prompts an emergency to be raised if there is no user activity, such as any radio button press or channel selection, for a predefined time.

Following no user activity for a programmed duration, the radio pre-warns you using an audio indicator once the inactivity timer expires.

If there is still no acknowledgment by you before the predefined reminder timer expires, the radio initiates an Emergency Alarm.

Only one of the following Emergency Alarms is assigned to this feature:

- Emergency Alarm
- Emergency Alarm with Call
- Emergency Alarm with Voice to Follow 

The radio remains in the emergency state, allowing voice messages to proceed until action is taken. See [Emergency](#)

[Operation on page 95](#) for more information on ways to exit Emergency.



NOTICE:

Check with your dealer or system administrator for more information.

Auto-Range Transponder System

The Auto-Range Transponder System (ARTS) is an analog-only feature designed to inform you when your radio is out-of-range of other ARTS-equipped radios.

ARTS-equipped radios transmit or receive signals periodically to confirm that they are within range of each other.

Your radio provides indications of states as follows:

First-Time Alert

A tone sounds.

ARTS-in-Range Alert

A tone sounds, if programmed.

ARTS-Out-of-Range Alert

A tone sounds. The red LED rapidly blinks.



NOTICE:

Check with your dealer or system administrator for more information.

Over-the-Air Programming

Your dealer can remotely update your radio through Over-the-Air Programming (OTAP) without any physical connection. Additionally, some settings can also be configured by using OTAP.

When your radio undergoes OTAP, the green LED blinks.

When your radio receives high volume data:

- The channel becomes busy.
- A negative tone sounds if you press the **PTT** button.



NOTICE:

Once the programming is complete, a tone sounds, and your radio restarts (powers off and on again).

Password Lock Features

This feature allows you to restrict access to the radio by asking for a password when the device is turned on.

Accessing Radios by Using Passwords

Follow the procedure to access your radio by using a password.

- 1 Enter the current four-digit password.
 - Use the **Channel Selector Knob** to enter the first digit of the password.
 - Press Side Button 1, 2, or 3 to enter each digit of the remaining three digits of the password.
-

- 2 Your radio automatically checks the validity of the password when the last digit of the four-digit password is entered.

If successful, the radio powers up.

If unsuccessful:

- You hear a continuous tone. Repeat [step 1](#).
- After the third attempt, your radio enters into locked state. A tone sounds. The yellow LED double blinks. Your radio enters into locked state for 15 minutes.



NOTICE:

In locked state, your radio responds to inputs from **On/Off/Volume Control Knob** only.

Unlocking Radios in Locked State

Your radio is unable to receive calls in locked state. Follow the procedure to unlock your radio in locked state.

Do one of the following:

- If the radio is powered on, wait for 15 minutes and then repeat the steps in [Accessing Radios by Using Passwords on page 65](#) to access the radio.
- If the radio is powered off, power up the radio. Your radio restarts the 15-minute timer for locked state. A tone sounds. The yellow LED double blinks.

Wait for 15 minutes and then repeat the steps in [Accessing Radios by Using Passwords on page 65](#) to access the radio.

Utilities

This chapter explains the operations of the utility functions available in your radio.

Checking Battery Strength

Follow the procedure to check the battery level of your radio.

Press the programmed **Battery Strength** button.

One of the following occurs:

- The LED lights up solid yellow indicating fair battery capacity.
- The LED lights up solid green indicating full battery capacity.
- The LED blinks red indicating low battery capacity.

Setting Text-to-Speech

Follow the procedure to set the Text-to-Speech feature.

Press the programmed **Text-to-Speech** button to listen to the received text message.

Turning Acoustic Feedback Suppressor On or Off

The feature allows you to minimize acoustic feedback in received calls. Follow the procedure to turn Acoustic Feedback Suppressor on or off on your radio.

Press the programmed **AF Suppressor** button.

Turning Global Navigation Satellite System On or Off

Global Navigation Satellite System (GNSS) is a satellite navigation system that determines the radio precise location. GNSS includes Global Positioning System (GPS) and Global Navigation Satellite System (GLONASS).



NOTICE:

Selected radio models may offer GPS and GLONASS. GNSS constellation is configured by using CPS. Check with your dealer or system administrator to determine how your radio has been programmed.

Do the following step to toggle GNSS on or off on your radio.

- Press the programmed **GNSS** button.
-

Turning Radio Tones/Alerts On or Off

You can enable and disable all radio tones and alerts, if needed, except for incoming Emergency alert tone . Follow

the procedure to turn tones and alerts on or off on your radio.

Press the programmed **All Tones/Alerts** button.

If successful:

- The Positive Indicator Tone sounds.
- All tones and alerts are turned on.

If unsuccessful:

- The Negative Indicator Tone sounds.
- All tones and alerts are turned off.

Voice Operating Transmission

The Voice Operating Transmission (VOX) allows you to initiate a hands-free voice-activated call on a programmed channel. The radio automatically transmits, for a programmed period, whenever the microphone on the VOX-capable accessory detects voice.

You can enable or disable VOX by doing one of the following:

- Turn the radio off and then power it on again to enable VOX.

- Change the channel by using the **Channel Selector** knob to enable VOX.
- Turn VOX on or off by using the programmed **VOX** button.
- Press the **PTT** button during radio operation to disable VOX.



NOTICE:

Turning this feature on or off is limited to radios with this function enabled. Check with your dealer or system administrator for more information.

Turning Voice Operating Transmission On or Off

Follow the procedure to turn VOX on or off on your radio.

Press the programmed **VOX** button to toggle the feature on or off.



NOTICE:

If the Talk Permit Tone is enabled, use a trigger word to initiate the call. Wait for the Talk Permit Tone to finish before speaking clearly into the microphone. See [Turning Talk Permit Tone On or Off](#) for more information.

Turning Option Board On or Off

Option board capabilities within each channel can be assigned to programmable buttons. Follow the procedure to turn option board on or off on your radio.

Press the programmed **Option Board** button.

Turning Voice Announcement On or Off

This feature enables the radio to audibly indicate the current zone or channel the user has just assigned, or the programmable button the user has just pressed. This audio indicator can be customized according to customer requirements. Follow the procedure to turn Voice Announcement on or off on your radio.

Press the programmed **Voice Announcement** button.

If successful:

- The Positive Indicator Tone sounds.
- All tones and alerts are turned on.

If unsuccessful:

- The Negative Indicator Tone sounds.
 - All tones and alerts are turned off.
-

Switching Audio Route between Internal Radio Speaker and Wired Accessory

Follow the procedure to toggle audio routing between internal radio speaker and wired accessory.

You can toggle audio routing between the internal radio speaker and the speaker of a wired accessory with the condition that:

- The wired accessory with speaker is attached.

Press the programmed **Audio Toggle** button.

A tone sounds when the audio route has switched.

Powering down the radio or detaching the accessory resets the audio routing to the internal radio speaker.

Turning Intelligent Audio On or Off

Your radio automatically adjusts the audio volume to overcome current background noise in the environment, inclusive of both stationary and non-stationary noise sources. This is a receive-only feature and does not affect transmission audio. Follow the procedure to turn Intelligent Audio on or off on your radio.

Press the programmed **Intelligent Audio** button.



NOTICE:

This feature is not applicable during a Bluetooth session.

Turning Trill Enhancement On or Off

You can enable this feature when you are speaking in a language that contains many words with alveolar trill (rolling "R") pronunciations. Follow the procedure to turn Trill Enhancement on or off on your radio.

Press the programmed **Trill Enhancement** button to toggle the feature on or off.

If successful:

- The Positive Indicator Tone sounds.
- All tones and alerts are turned on.

If unsuccessful:

- The Negative Indicator Tone sounds.
 - All tones and alerts are turned off.
-

This page intentionally left blank.

Batteries and Chargers Warranty

The Workmanship Warranty

The workmanship warranty guarantees against defects in workmanship under normal use and service.

All MOTOTRBO Batteries	24 Months
IMPRES Chargers (Single-Unit and Multi-Unit, Non-Display)	24 Months
IMPRES Chargers (Multi-Unit with Display)	12 Months

The Capacity Warranty

The capacity warranty guarantees 80% of the rated capacity for the warranty duration.

Nickel Metal-Hydride (NiMH) or Lithium-Ion (Li-Ion) Batteries	12 Months
IMPRES Batteries, When Used Exclusively with IMPRES Chargers	18 Months

This page intentionally left blank.

Limited Warranty

MOTOROLA SOLUTIONS COMMUNICATION PRODUCTS

I. WHAT THIS WARRANTY COVERS AND FOR HOW LONG:

Motorola Solutions, Inc. ("Motorola Solutions") warrants the Motorola Solutions manufactured Communication Products listed below ("Product") against defects in material and workmanship under normal use and service for a period of time from the date of purchase as scheduled below:

DP Series Digital Portable Radios	24 Months
Product Accessories (Excluding Batteries and Chargers)	12 Months

Motorola Solutions, at its option, will at no charge either repair the Product (with new or reconditioned parts), replace it (with a new or reconditioned Product), or refund

the purchase price of the Product during the warranty period provided it is returned in accordance with the terms of this warranty. Replaced parts or boards are warranted for the balance of the original applicable warranty period. All replaced parts of Product shall become the property of Motorola Solutions.

This express limited warranty is extended by Motorola Solutions to the original end user purchaser only and is not assignable or transferable to any other party. This is the complete warranty for the Product manufactured by Motorola Solutions. Motorola Solutions assumes no obligations or liability for additions or modifications to this warranty unless made in writing and signed by an officer of Motorola Solutions.

Unless made in a separate agreement between Motorola Solutions and the original end user purchaser, Motorola Solutions does not warrant the installation, maintenance or service of the Product.

Motorola Solutions cannot be responsible in any way for any ancillary equipment not furnished by Motorola Solutions which is attached to or used in connection with the Product, or for operation of the Product with any ancillary equipment, and all such equipment is expressly excluded from this warranty. Because each system which may use the Product is unique, Motorola Solutions

disclaims liability for range, coverage, or operation of the system as a whole under this warranty.

II. GENERAL PROVISIONS

This warranty sets forth the full extent of Motorola Solutions responsibilities regarding the Product. Repair, replacement or refund of the purchase price, at Motorola Solutions option, is the exclusive remedy. THIS WARRANTY IS GIVEN IN LIEU OF ALL OTHER EXPRESS WARRANTIES. IMPLIED WARRANTIES, INCLUDING WITHOUT LIMITATION, IMPLIED WARRANTIES OF MERCHANTABILITY AND FITNESS FOR A PARTICULAR PURPOSE, ARE LIMITED TO THE DURATION OF THIS LIMITED WARRANTY. IN NO EVENT SHALL MOTOROLA SOLUTIONS BE LIABLE FOR DAMAGES IN EXCESS OF THE PURCHASE PRICE OF THE PRODUCT, FOR ANY LOSS OF USE, LOSS OF TIME, INCONVENIENCE, COMMERCIAL LOSS, LOST PROFITS OR SAVINGS OR OTHER INCIDENTAL, SPECIAL OR CONSEQUENTIAL DAMAGES ARISING OUT OF THE USE OR INABILITY TO USE SUCH PRODUCT, TO THE FULL EXTENT SUCH MAY BE DISCLAIMED BY LAW.

III. STATE LAW RIGHTS:

SOME STATES DO NOT ALLOW THE EXCLUSION OR LIMITATION OF INCIDENTAL OR CONSEQUENTIAL DAMAGES OR LIMITATION ON HOW LONG AN IMPLIED WARRANTY LASTS, SO THE ABOVE LIMITATION OR EXCLUSIONS MAY NOT APPLY.

This warranty gives specific legal rights, and there may be other rights which may vary from state to state.

IV. HOW TO GET WARRANTY SERVICE

You must provide proof of purchase (bearing the date of purchase and Product item serial number) in order to receive warranty service and, also, deliver or send the Product item, transportation and insurance prepaid, to an authorized warranty service location. Warranty service will be provided by Motorola Solutions through one of its authorized warranty service locations. If you first contact the company which sold you the Product (for example, dealer or communication service provider), it can facilitate your obtaining warranty service. You can also call Motorola Solutions at 1-800-927-2744 US/Canada.

V. WHAT THIS WARRANTY DOES NOT COVER

- 1 Defects or damage resulting from use of the Product in other than its normal and customary manner.
- 2 Defects or damage from misuse, accident, water, or neglect.
- 3 Defects or damage from improper testing, operation, maintenance, installation, alteration, modification, or adjustment.
- 4 Breakage or damage to antennas unless caused directly by defects in material workmanship.
- 5 A Product subjected to unauthorized Product modifications, disassembles or repairs (including, without limitation, the addition to the Product of non-Motorola Solutions supplied equipment) which adversely affect performance of the Product or interfere with Motorola Solutions normal warranty inspection and testing of the Product to verify any warranty claim.
- 6 Product which has had the serial number removed or made illegible.
- 7 Rechargeable batteries if:
 - any of the seals on the battery enclosure of cells are broken or show evidence of tampering.
 - the damage or defect is caused by charging or using the battery in equipment or service other than the Product for which it is specified.
- 8 Freight costs to the repair depot.
- 9 A Product which, due to illegal or unauthorized alteration of the software/firmware in the Product, does not function in accordance with Motorola Solutions published specifications or the FCC certification labeling in effect for the Product at the time the Product was initially distributed from Motorola Solutions.
- 10 Scratches or other cosmetic damage to Product surfaces that does not affect the operation of the Product.
- 11 Normal and customary wear and tear.

VI. PATENT AND SOFTWARE PROVISIONS

Motorola Solutions will defend, at its own expense, any suit brought against the end user purchaser to the extent that it is based on a claim that the Product or parts infringe a United States patent, and Motorola Solutions will pay those

costs and damages finally awarded against the end user purchaser in any such suit which are attributable to any such claim, but such defense and payments are conditioned on the following:

- 1 Motorola Solutions will be notified promptly in writing by such purchaser of any notice of such claim,
- 2 Motorola Solutions will have sole control of the defense of such suit and all negotiations for its settlement or compromise, and
- 3 Should the Product or parts become, or in Motorola Solutions opinion be likely to become, the subject of a claim of infringement of a United States patent, that such purchaser will permit Motorola Solutions, at its option and expense, either to procure for such purchaser the right to continue using the Product or parts or to replace or modify the same so that it becomes non-infringing or to grant such purchaser a credit for the Product or parts as depreciated and accept its return. The depreciation will be an equal amount per year over the lifetime of the Product or parts as established by Motorola Solutions.

Motorola Solutions will have no liability with respect to any claim of patent infringement which is based upon the combination of the Product or parts furnished hereunder with software, apparatus or devices not furnished by

Motorola Solutions, nor will Motorola Solutions have any liability for the use of ancillary equipment or software not furnished by Motorola Solutions which is attached to or used in connection with the Product. The foregoing states the entire liability of Motorola Solutions with respect to infringement of patents by the Product or any parts thereof.

Laws in the United States and other countries preserve for Motorola Solutions certain exclusive rights for copyrighted Motorola Solutions software such as the exclusive rights to reproduce in copies and distribute copies of such Motorola Solutions software. Motorola Solutions software may be used in only the Product in which the software was originally embodied and such software in such Product may not be replaced, copied, distributed, modified in any way, or used to produce any derivative thereof. No other use including, without limitation, alteration, modification, reproduction, distribution, or reverse engineering of such Motorola Solutions software or exercise of rights in such Motorola Solutions software is permitted. No license is granted by implication, estoppel or otherwise under Motorola Solutions patent rights or copyrights.

VII. GOVERNING LAW

This Warranty is governed by the laws of the State of Illinois, U.S.A.









Inhaltsverzeichnis



Wichtige Sicherheitshinweise.....	11	2.7 Anpassen der Lautstärke.....	28
Softwareversion.....	13	Bedienelemente.....	31
Copyright.....	15	Capacity Max-Betrieb.....	33
Copyright-Hinweis zur Computersoftware.....	17	4.1 Sendetaste (PTT).....	33
Sicherheitshinweise für die Handhabung.....	19	4.2 programmierbare Tasten.....	33
Einleitung.....	21	4.3 Zuweisbare Funkgerätfunktionen.....	33
1.1 Symbolinformationen.....	21	4.4 Zuweisbare Einstellungen oder Einstellungsfunktionen.....	35
1.2 Analoger und digitaler Betriebsfunk.....	21	4.5 Statusanzeigen.....	35
1.3 IP Site Connect.....	22	4.5.1 LED-Anzeige.....	35
1.4 Capacity Plus-Single-Site.....	23	4.5.2 Tones.....	36
1.5 Capacity Plus-Multi-Site.....	23	4.5.2.1 Töne.....	36
Grundlegende Bedienung.....	25	4.5.2.2 Hinweistöne.....	37
2.1 Aufladen des Akkus.....	25	4.6 Registrierung.....	37
2.2 Anbringen des Akkus.....	25	4.7 Zonen- und Kanalwahl.....	39
2.3 Anbringen der Antenne.....	26	4.7.1 Auswählen von Zonen.....	39
2.4 Anbringen des Gürtelclips.....	26	4.7.2 Auswählen eines Ruftyps.....	39
2.5 Anbringen der Universalabdeckung (Staubkappe).....	27	4.7.3 Auswahl eines Standorts.....	40
2.6 Einschalten des Funkgeräts.....	28	4.7.4 Roaming-Anforderung.....	40
		4.7.5 Funkstation sperren/entsperren.....	41
		4.7.6 Standorteinschränkung.....	41
		4.7.7 Lokaler Bündelfunk.....	41







4.8 Rufe.....	42	4.8.4.2 Tätigen von Rundumrufen.....	50
4.8.1 Gruppenanrufe.....	42	4.8.5 Telefonrufe.....	50
4.8.1.1 Tätigen von Gruppenrufen.....	43	4.8.5.1 Tätigen von Telefonrufen	51
4.8.1.2 Antworten auf Gruppenrufe.....	43	4.8.5.2 Antworten auf Telefonrufe als Gruppenrufe.....	52
4.8.2 Ansageanruf.....	44	4.8.5.3 Antworten auf Telefonrufe als Sammelrufe.....	52
4.8.2.1 Tätigen von Ansageanrufen.....	45	4.8.5.4 Antworten auf Telefonrufe als Einzelrufe.....	53
4.8.2.2 Empfangen von Ansageanrufen.....	45	4.8.6 Gesprächsbevorrechtigung.....	53
4.8.3 Einzelruf.....	46	4.8.7 Stimmunterbrechung.....	54
4.8.3.1 Tätigen von Einzelrufen...	46	4.8.7.1 Aktivieren der Sprachunterbrechung.....	54
4.8.3.2 Durchführen eines Einzelrufs mit einer Schnellwahltaste.....	47	4.9 Erweiterte Funktionen.....	55
4.8.3.3 Einzelrufe empfangen.....	48	4.9.1 Anrufwarteschlange.....	55
4.8.3.4 Einzelrufe annehmen.....	48	4.9.2 Gesprächsgruppen-Scan.....	55
4.8.3.5 Einzelrufe ablehnen.....	49	4.9.2.1 Ein-/Ausschalten der Gesprächsgruppen-Scan- Funktion.....	56
4.8.4 Rundumrufe.....	49	4.9.3 Empfängergruppenliste.....	56
4.8.4.1 Empfangen von Rundumrufen.....	49	4.9.4 Prioritätsmonitor.....	56

4.9.5 Gesprächsgruppenzugehörigkeit für mehrere Gesprächsgruppen.....	57	4.9.11.2 Antworten auf Rufhinweise.....	62
4.9.6 Rückruf.....	58	4.9.12 Stummschaltmodus.....	62
4.9.7 Multi-Site-Bedienelemente.....	58	4.9.12.1 Einschalten des Stummschalt-Modus.....	62
4.9.7.1 Starten einer manuellen Stationsuche.....	58	4.9.12.2 Beenden des Stummschalt-Modus.....	63
4.9.7.2 Funkstation sperren/entsperren.....	59	4.9.13 Notruf.....	64
4.9.8 Home-Kanalerinnerung.....	59	4.9.13.1 Senden von Notrufsignalen.....	65
4.9.8.1 Stummschalten der Home-Kanalerinnerung.....	60	4.9.13.2 Senden von Notrufsignalen mit Ruf.....	66
4.9.8.2 Einrichten eines neuen Home-Kanals.....	60	4.9.13.3 Senden von Notrufsignalen mit nachfolgendem Sprachruf.....	68
4.9.9 Fernüberwachung.....	60	4.9.13.4 Empfangen von Notrufsignalen.....	69
4.9.9.1 Einleiten des Fernmonitors.....	60	4.9.13.5 Antworten auf Notsignale mit Ruf.....	70
4.9.10 RufanzeigeEinstellungen.....	61	4.9.14 Statusmeldung.....	70
4.9.10.1 Zunehmende Alarmtonlautstärke.....	61	4.9.14.1 Senden von Statusnachrichten.....	71
4.9.11 Rufhinweise.....	61	4.9.15 Privacy.....	71
4.9.11.1 Tätigen von Rufhinweisen.....	61		

4.9.15.1 Ein- und Ausschalten des Datenschutzes.....	72	4.10.4 Einschalten/Ausschalten von GNSS.....	77
4.9.16 Antwort Sperre.....	72	4.10.5 Ein-/Ausschalten der Funkgerät- Hinweistöne.....	77
4.9.16.1 Ein-/Ausschalten der Antwort Sperre.....	72	4.10.6 Leistungspegel.....	78
4.9.17 Blockieren/Wiederherstellen.....	73	4.10.6.1 Einstellen der Sendeleistung.....	78
4.9.18 Funkgerät deaktivieren.....	73	4.10.7 Ein-/Ausschalten der Zusatzkarten.....	79
4.9.19 Alleinarbeiter.....	74	4.10.8 Ein-/Ausschalten der Kanalansage.....	79
4.9.20 Passwortgeschützter Zugriff auf das Funkgerät.....	74	4.10.9 Umschalten des Audiosignals zwischen dem internen Lautsprecher des Funkgeräts und dem kabelgebundenen Zubehör.....	79
4.9.20.1 Zugreifen auf Funkgeräte mithilfe von Kennwörtern.....	74	4.10.10 Ein-/Ausschalten der Lautstärkeregelung.....	80
4.9.20.2 Entsperren von Funkgeräten.....	75	4.10.11 Ein-/Ausschalten der Funktion „Vibrant-Verbesserung“.....	80
4.9.21 Over-the-Air Programmierung.....	75	Andere Systeme.....	83
4.10 Energieversorgung.....	76	5.1 Sendetaste (PTT).....	83
4.10.1 Aktivieren/Deaktivieren der Rückkopplungsunterdrückung (AFS).....	76	5.2 programmierbare Tasten.....	83
4.10.2 Prüfen der Akkuladung.....	76	5.3 Zuweisbare Funkgerätfunktionen.....	83
4.10.3 Text-in-Sprache.....	77		
4.10.3.1 Einstellen von Text-in- Sprache.....	77		

5.4 Zuweisbare Einstellungen oder Einstellungsfunktionen.....	85	5.7.2.2 Tätigen von Einzelrufen 	93
5.5 Statusanzeigen.....	86	5.7.3 Rundumrufe.....	94
5.5.1 LED-Anzeigen.....	86	5.7.3.1 Empfangen von Rundumrufen.....	94
5.5.2 Töne.....	87	5.7.3.2 Tätigen von Rundumrufen.....	95
5.5.2.1 Hinweistöne.....	87	5.7.4 Selektivrufe 	95
5.5.2.2 Töne.....	88	5.7.4.1 Antworten auf Selektivrufe 	95
5.6 Zonen- und Kanalwahl.....	88	5.7.4.2 Tätigen von Selektivrufen.....	96
5.6.1 Auswählen von Zonen.....	88	5.7.4.3 Durchführen von Selektivrufen mit dem Drehknopf für die Kanalwahl.....	97
5.6.2 Auswählen von Kanälen.....	89	5.7.5 Telefonrufe 	97
5.7 Rufe.....	89	5.7.5.1 Antworten auf Telefonrufe als Einzelrufe 	98
5.7.1 Gruppenanrufe.....	90	5.7.5.2 Antworten auf Telefonrufe als Gruppenrufe 	98
5.7.1.1 Antworten auf Gruppenrufe.....	90	5.7.5.3 Antworten auf Telefonrufe als Sammelrufe 	99
5.7.1.2 Tätigen von Gruppenrufen.....	91		
5.7.1.3 Durchführen von Gruppenrufen mit dem Drehknopf für die Kanalwahl.....	91		
5.7.2 Einzelrufe 	92		
5.7.2.1 Antworten auf Einzelrufe 	92		

5.7.5.4 Tätigen von Telefonrufen		5.8.4 Fernüberwachung.....	104
	99	5.8.4.1 Einleiten des	
5.7.6 Abbrechen von Funkrufen 	100	Fernmonitors.....	105
5.8 Erweiterte Funktionen.....	101	5.8.5 Scan-Listen.....	105
5.8.1 Multi-Site-Bedienelemente.....	101	5.8.6 Scan.....	105
5.8.1.1 Starten einer		5.8.6.1 Ein-/Ausschalten der	
automatischen Stationssuche....	101	Scan-Funktion.....	106
5.8.1.2 Stoppen einer		5.8.6.2 Antworten auf	
automatischen Stationssuche....	102	Übertragungen während eines	
5.8.1.3 Starten einer manuellen		Scanvorgangs.....	106
Stationssuche.....	102	5.8.6.3 Unterdrücken von	
5.8.2 Repeater umgehen.....	102	Störkanälen.....	107
5.8.2.1 Umschalten zwischen		5.8.6.4 Wiederaufnahme von	
Repeater umgehen und		Störkanälen.....	107
Repeater-Modi.....	103	5.8.7 Auswahlverfahren nach	
5.8.3 Überwachungsfunktion.....	103	Signalgüte (Vote-Scan) 	108
5.8.3.1 Überwachung von		5.8.8 Rufanzeigeinstellungen.....	108
Kanälen.....	103	5.8.8.1 Zunehmende	
5.8.3.2 Dauer-Monitor		Alarmtonlautstärke.....	108
(Dauerüberwachung).....	104	5.8.9 Rufhinweise.....	108
5.8.3.2.1 Ein-/		5.8.9.1 Antworten auf	
Ausschalten des		Rufhinweise.....	109
Dauermonitors.....	104		

5.8.9.2 Tätigen von Rufhinweisen.....	109	5.8.12.1 Quick Text-Nachrichten 	117
5.8.10 Stummschaltmodus.....	109	5.8.12.1.1 Senden von Quick Text-Nachrichten...	117
5.8.10.1 Einschalten des Stummschalt-Modus.....	110	5.8.13 Privacy 	117
5.8.10.2 Beenden des Stummschalt-Modus.....	110	5.8.13.1 Ein- und Ausschalten des Datenschutzes 	118
5.8.11 Notruf.....	111	5.8.14 Antwortsperr.....	118
5.8.11.1 Empfangen von Notrufsignalen.....	112	5.8.14.1 Ein-/Ausschalten der Antwortsperr.....	119
5.8.11.2 Senden von Notrufsignalen.....	112	5.8.15 Alleinarbeiter.....	119
5.8.11.3 Senden von Notrufsignalen mit Ruf.....	113	5.8.16 Auto-Range Transponder- System 	119
5.8.11.4 Notsignale mit anschließender Sprache.....	114	5.8.17 Over-the-Air Programmierung (OTAP) 	120
5.8.11.5 Senden von Notrufsignalen mit nachfolgendem Sprachruf 	115	5.8.18 Passwortgeschützter Zugriff auf das Funkgerät.....	120
5.8.11.6 Neuinitialisierung des Notruf-Modus.....	116	5.8.18.1 Zugreifen auf Funkgeräte mithilfe von Kennwörtern.....	121
5.8.12 Textnachrichten (SMS).....	116	5.8.18.2 Entsperrn von Funkgeräten.....	121
		5.9 Energieversorgung.....	122

5.9.1 Prüfen der Akkuladung.....	122	5.9.11 Ein-/Ausschalten der Funktion „Vibrant-Verbesserung“	126
5.9.2 Einstellen von Text-in-Sprache....	122	Garantie für Akkus und Ladegeräte.....	129
5.9.3 Aktivieren/Deaktivieren der Rückkopplungsunterdrückung (AFS) 	122	Produktgarantie.....	129
.....	122	Die Akkukapazitätsgarantie.....	129
5.9.4 Einschalten/Ausschalten von GNSS.....	123	Beschränkte Garantie.....	131
5.9.5 Ein-/Ausschalten der Funkgerät- Hinweistöne.....	123	KOMMUNIKATIONSPRODUKTE VON MOTOROLA SOLUTIONS.....	131
5.9.6 Sprachgesteuerte Übertragung (VOX).....	124	I. UMFANG UND DAUER DES GARANTIEANSPRUCHS.....	131
5.9.6.1 Ein-/Ausschalten der sprachgesteuerten Übertragung	124	II. ALLGEMEINE GARANTIEBEDINGUNGEN	132
5.9.7 Ein-/Ausschalten der Zusatzkarten.....	125	III. STAATSGESETZE (NUR FÜR USA):.....	132
5.9.8 Ein-/Ausschalten der Kanalansage.....	125	IV. INANSPRUCHNAHME VON GARANTIELEISTUNGEN.....	133
5.9.9 Umschalten des Audiosignals zwischen dem internen Lautsprecher des Funkgeräts und dem kabelgebundenen Zubehör.....	125	V. HAFTUNGSAUSSCHLUSS.....	133
5.9.10 Ein-/Ausschalten der Lautstärkeregelung.....	126	VI. PATENTE UND SOFTWARE- BEDINGUNGEN.....	134
		VII. ANWENDBARES RECHT.....	135

Wichtige Sicherheitshinweise

Handbuch zur HF-Energiestrahlung und Produktsicherheit für Handsprechfunkgeräte

ATTENTION!

Dieses Funkgerät ist nur für eine berufliche Nutzung vorgesehen. Lesen Sie vor Verwendung des Funkgeräts das Handbuch zur HF-Energiestrahlung und Produktsicherheit für Handsprechfunkgeräte, das wichtige Bedienungsanweisungen für den sicheren Umgang und HF-Energiesicherheitsinformationen zur Einhaltung der geltenden Normen und Richtlinien enthält.

Eine Auflistung der von Motorola Solutions genehmigten Antennen, Akkus und anderen Zubehörteilen finden Sie auf folgender Website:

<http://www.motorolasolutions.com>

Diese Seite wurde absichtlich leer gelassen.

Softwareversion

Alle in den folgenden Abschnitten beschriebenen Funktionen werden von der Softwareversion

R02.08.05.0000 oder neueren Versionen unterstützt.

Weitere Informationen erhalten Sie von Ihrem Fachhändler oder Systemadministrator.

Diese Seite wurde absichtlich leer gelassen.

Copyright

Die in diesem Dokument beschriebenen Motorola Solutions-Produkte können durch Copyright geschützte Computerprogramme von Motorola Solutions enthalten. Nach den Gesetzen der USA und anderer Staaten sind bestimmte exklusive Rechte an der urheberrechtlich geschützten Software der Firma Motorola Solutions vorbehalten. Demzufolge dürfen urheberrechtlich geschützte Computerprogramme von Motorola Solutions, die zusammen mit den in diesem Dokument beschriebenen Motorola Solutions-Produkten ausgeliefert werden, ohne die vorherige schriftliche Genehmigung von Motorola Solutions weder kopiert noch in jeglicher Form reproduziert werden.

© 2017 Motorola Solutions, Inc. Alle Rechte vorbehalten.

Die Vervielfältigung, Übertragung, Speicherung in einem Abrufsystem oder Übersetzung in eine Sprache oder Computersprache ist für keinen Teil dieses Dokuments in keinerlei Form und durch keinerlei Methode ohne vorherige schriftliche Genehmigung von Motorola Solutions Inc. gestattet.

Darüber hinaus werden mit dem Kauf von Produkten von Motorola Solutions weder ausdrücklich noch stillschweigend, durch Rechtsverwirkung oder auf andere

Weise Lizenzen unter dem Copyright, dem Patent oder den Patentanwendungen von Software von Motorola Solutions ausgegeben, außer der Nutzung von normalen, nicht ausschließlich erteilten, gebührenfreien Lizenzen, die sich aus der Anwendung der Gesetze beim Verkauf eines Produkts ergeben.

Haftungsausschluss

Beachten Sie, dass bestimmte Funktionen, Fähigkeiten und Möglichkeiten, die in diesem Dokument beschrieben werden, für ein bestimmtes System möglicherweise nicht gelten oder nicht lizenziert sind, oder von den Eigenschaften bestimmter mobiler Endgeräte (Funkgeräte) oder von der Konfiguration bestimmter Parameter abhängen können. Wenden Sie sich für weitere Informationen an Ihren Motorola Solutions-Ansprechpartner.

Marken

MOTOROLA, MOTO, MOTOROLA SOLUTIONS und das stilisierte M-Logo sind Marken oder eingetragene Marken von Motorola Trademark Holdings, LLC und werden unter Lizenz verwendet. Alle anderen Marken sind Eigentum der jeweiligen Besitzer.

WEEE-Richtlinie der EU



■ Gemäß WEEE-Richtlinie (Waste of Electrical and Electronic Equipment, deutsch Elektro- und Elektronikaltgeräte) der EU besteht für Elektro- und Elektronikgeräte, die in den Mitgliedsländern der Europäischen Union in Verkehr gebracht werden, Kennzeichnungspflicht.

Die Kennzeichnung erfolgt durch ein Etikett mit einer durchgestrichenen Mülltonne, das am Produkt selbst oder an der Verpackung angebracht wird.

Endverbraucher in den Mitgliedsländern der Europäischen Union sind angehalten, bei ihrem lokalen Händler oder beim Kundendienst des Herstellers Informationen zum Rücknahmesystem ihres Landes einzuholen.

Copyright-Hinweis zur Computersoftware

Die in diesem Handbuch beschriebenen Motorola Solutions Produkte können durch Copyright geschützte Computerprogramme von Motorola Solutions enthalten, die in Halbleiterspeichern oder anderen Medien gespeichert sind. Nach den Gesetzen der USA und anderer Staaten sind bestimmte exklusive Rechte an der urheberrechtlich geschützten Software, insbesondere die Rechte der Vervielfältigung in jeglicher Form, der Firma Motorola Solutions vorbehalten. Entsprechend dürfen keine in den Produkten von Motorola Solutions enthaltenen, durch Copyright geschützten Computerprogramme, die in dieser Bedienungsanleitung beschrieben werden, in irgendeiner Form kopiert, reproduziert, geändert, zurückentwickelt oder verteilt werden, ohne dass hierfür eine ausdrückliche schriftliche Genehmigung von Motorola Solutions vorliegt. Darüber hinaus werden mit dem Kauf von Produkten von Motorola Solutions weder ausdrücklich noch stillschweigend, durch Rechtsverwirkung oder auf andere Weise Lizenzen unter dem Copyright, dem Patent oder den Patentanwendungen von Software von Motorola Solutions ausgegeben, abgesehen von der Nutzung von normalen, nicht ausschließlich erteilten Lizenzen, die sich aus der

Anwendung der Gesetze beim Verkauf eines Produkts ergeben.

Die in diesem Produkt eingebettete AMBE+2™- Sprachcodierungstechnologie ist durch geistiges Eigentum und Urheberrechte einschließlich Patentansprüche, Copyrights und Industriegeheimnisvorgaben von Digital Voice Systems, Inc. geschützt.

Die Nutzung dieser Sprachcodierungstechnologie wird ausschließlich in Verbindung mit der Nutzung dieser Kommunikationsausrüstung genehmigt. Benutzern dieser Technologie ist jeder Versuch, die Zielsprache/den Objektcode zu dekompileieren, analysieren (Reverse Engineering) oder auf jegliche andere Art in eine lesbare Form zu übertragen, ausdrücklich untersagt.

U.S. Pat. Nr. 5,870,405, 5,826,222, 5,754,974, 5,701,390, 5,715,365, 5,649,050, 5,630,011, 5,581,656, 5,517,511, 5,491,772, 5,247,579, 5,226,084 und 5,195,166.

Diese Seite wurde absichtlich leer gelassen.

Sicherheitshinweise für die Handhabung

Das MOTOTRBO Digital-Handfunkgerät erfüllt die Bedingungen der Schutzart IP67, d. h. es ist widrigen Einsatzbedingungen wie z. B. Untertauchen in Wasser gewachsen. Dieser Abschnitt beschreibt einige grundlegende Vorsichtsmaßnahmen bei der Handhabung.



VORSICHT:

Nehmen Sie Ihr Gerät nicht auseinander. Dies kann zur Beschädigung der Dichtungen des Funkgeräts und zu Kriechwegen innerhalb des Funkgeräts führen. Die Wartung des Funkgeräts darf ausschließlich im Wartungszentrum durchgeführt werden, das zum Testen und Ersetzen der Dichtungen am Funkgerät eingerichtet ist.

- Wurde Ihr Funkgerät in Wasser getaucht, schütteln Sie es, um es von eventuell im Lautsprechergritter und im Mikrofonanschluss befindlichem Wasser zu befreien. Dort eingedrungenes Wasser könnte die Audioleistung verringern.
- Wenn der Akkukontaktbereich Ihres Funkgeräts mit Wasser in Kontakt gekommen ist, sind die Akkukontakte am Funkgerät und am Akku zu reinigen und zu trocknen, bevor der Akku am Funkgerät angebracht wird. Restfeuchtigkeit an den Kontakten könnte das Funkgerät kurzschließen.
- Wenn Ihr Funkgerät in eine korrodierende Flüssigkeit (z. B. Salzwasser) getaucht wurde, spülen Sie das Funkgerät und den Akku mit sauberem Süßwasser ab und trocknen Sie sie.
- Verwenden Sie zum Reinigen der Außenflächen des Funkgeräts eine verdünnte Lösung aus einem milden Spülmittel und frischem Wasser (d. h. ein Teelöffel Spülmittel auf 4 Liter Wasser).
- Stecken Sie niemals etwas in die Entlüftungsöffnung des Funkgerätegehäuses unterhalb des Akku-Kontakts. Diese Entlüftungsöffnung ermöglicht den Druckausgleich im Funkgerät. Andernfalls kann ein Kriechweg innerhalb des Funkgeräts entstehen und die Wasserdichtheit möglicherweise verloren gehen.
- Die Entlüftungsöffnung darf auf keinen Fall blockiert oder verdeckt werden, auch nicht mit einem Etikett.
- Stellen Sie sicher, dass die Entlüftungsöffnung nicht mit öligen Stoffen in Kontakt kommt.
- Das Funkgerät mit ordnungsgemäß angebrachter Antenne ist für eine Wasserdichtheit bis maximal einen (1) Meter und maximal 30 Minuten ausgelegt. Bei

Überschreiten der Maximalwerte oder Gebrauch des Funkgeräts ohne Antenne kann es beschädigt werden.

- Reinigen Sie Ihr Funkgerät nicht mit einem Hochdruckstrahl, da dieser Druck für die vorgesehene Wasserdichtheit (d. h. Druck in 1 m Tiefe) zu hoch ist und eventuell Wasser in das Funkgerät eindringen lässt.

Einleitung

In diesem Handbuch wird die Bedienung Ihres Funkgeräts beschrieben.

Ihr Händler oder Systemadministrator kann Ihr Funkgerät an Ihre speziellen Anforderungen und Bedürfnisse anpassen. Weitere Informationen erhalten Sie von Ihrem Fachhändler oder Systemadministrator.

Für folgende Auskünfte setzen Sie sich bitte mit Ihrem Systemadministrator oder Händler in Verbindung:

- Wurden voreingestellte Betriebsfunkkanäle bereits in das Funkgerät einprogrammiert?
- Welche Tasten wurden bereits zum Aufrufen anderer Funktionen programmiert?
- Welche zusätzlichen Zubehörteile kommen Ihren Bedürfnissen entgegen?
- Wie sehen die besten Vorgehensweisen für die effektive Nutzung von Funkgeräten aus?
- Welche Wartungsmaßnahmen können zu einer längeren Lebensdauer von Funkgeräten beitragen?

1.1

[Feedback senden](#)

Symbolinformationen

In dieser Veröffentlichung werden die beschriebenen Symbole verwendet, um zwischen Funktionsmerkmalen ausschließlich im analogen bzw. digitalen Betriebsfunk zu unterscheiden.



Bedeutet Funktionsmerkmal **ausschließlich für analogen Betriebsfunk**.



Bedeutet Funktionsmerkmal **ausschließlich für digitalen Betriebsfunk**.

Bei Funktionsmerkmalen, die im analogen **und** im digitalen Betriebsfunk verfügbar sind, werden **beide** Symbole nicht angezeigt.

1.2

Analoger und digitaler Betriebsfunk

Jeder Kanal Ihres Funkgeräts kann für den analogen oder digitalen Betriebsfunkmodus konfiguriert werden.

Bestimmte Funktionen stehen nicht zur Verfügung, wenn Sie vom digitalen in den analogen Modus wechseln.

Ihr Funkgerät verfügt auch über Funktionen, die sowohl analog als auch digital verfügbar sind. Die kleineren Funktionsunterschiede der jeweiligen Merkmale haben **keinen** Einfluss auf die Leistung Ihres Funkgeräts.



HINWEIS:

Im Dual-Scan-Modus schaltet das Funkgerät ebenfalls zwischen Digital- und Analogmodus um. Weitere Informationen finden Sie unter [Scan auf Seite 105](#).

1.3

IP Site Connect

Mithilfe dieser Funktion kann das Funkgerät über ein IP-Netz (Internetprotokoll) Verbindung mit verschiedenen verfügbaren Stationen aufnehmen und somit seinen Betriebsfunk-Kommunikationsbereich über die Reichweite einer einzelnen Station hinaus ausdehnen. Dies ist ein Multi-Site-Betriebsfunkmodus.

Verlässt das Funkgerät den Bereich einer Station und tritt in den Bereich einer anderen ein, nimmt es mit dem Repeater der neuen Station Verbindung auf, um Rufe oder Datenübertragungen zu senden bzw. zu empfangen. Dies

erfolgt entweder automatisch oder manuell, je nach Ihren Einstellungen.

Bei der automatischen Stationssuche durchsucht das Funkgerät alle verfügbaren Stationen, wenn das Signal der aktuell verwendeten Station schwach ist oder das Funkgerät kein Signal der aktuellen Station ausfindig machen kann. Das Funkgerät wechselt dann zum Repeater mit dem höchsten RSSI-Wert (Anzeige der Empfangssignalstärke).

Bei einer manuellen Stationssuche sucht das Funkgerät nach der nächsten in Reichweite befindlichen Station der Roaming-Liste (die aber vielleicht nicht das stärkste Signal bietet) und wechselt auf den Repeater über.



HINWEIS:

Auf jedem Kanal kann Scan oder Roam aktiviert werden, nicht jedoch beide Funktionen gleichzeitig.

Kanäle, für die diese Funktion aktiviert ist, können einer bestimmten Roaming-Liste hinzugefügt werden. Während des automatischen Roaming-Suchlaufs durchsucht das Funkgerät die Kanäle der Roaming-Liste, um die beste Station zu finden. Eine Roaming-Liste unterstützt bis zu 16 Kanäle, einschließlich des gewählten Kanals.

**HINWEIS:**

Manuelles Hinzufügen oder Löschen von Einträgen der Roaming-Liste ist nicht möglich. Weitere Informationen erhalten Sie von Ihrem Fachhändler oder Systemadministrator.

1.4

Capacity Plus-Single-Site

Capacity Plus-Single-Site ist eine Single-Site-Bündelfunkkonfiguration des MOTOTRBO Funksystems, die mithilfe mehrerer verfügbarer Kanäle hunderte von Benutzern und bis zu 254 Gruppen unterstützt. Dadurch kann Ihr Funkgerät im Repeater-Modus die verfügbare Zahl vorprogrammierter Kanäle effizient nutzen.

Wird durch Drücken einer programmierbaren Taste eine Funktion aufgerufen, die für Capacity Plus - Einzelstandort nicht verfügbar ist, ertönt ein negativer Hinweisston.

Ihr Funkgerät verfügt auch über die Funktionen, die im Digitalmodus, im IP Site Connect-Modus und in Capacity Plus verfügbar sind. Die kleineren Funktionsunterschiede der jeweiligen Merkmale haben keinen Einfluss auf die Leistung Ihres Funkgeräts.

Weitere Informationen zu dieser Konfiguration erhalten Sie von Ihrem Systemadministrator oder Händler.

[Feedback senden](#)

1.5

Capacity Plus-Multi-Site

Capacity Plus-Multi-Site ist eine Mehrkanal-Bündelfunkkonfiguration des MOTOTRBO-Funksystems, die die besten Eigenschaften von Capacity Plus und IP Site Connect in sich vereint.

Mithilfe von Capacity Plus – Mehrfachstandort kann das Funkgerät über ein IP-Netz Verbindung mit verschiedenen verfügbaren Standorten aufnehmen und somit seinen Bündelfunk-Kommunikationsbereich über die Reichweite eines einzelnen Standorts hinaus ausdehnen. Indem es die insgesamt verfügbare Zahl programmierter Kanäle, die von jeder der verfügbaren Stationen unterstützt werden, effizient nutzt, steigert Linked Capacity Plus auch die Kapazität.

Verlässt das Funkgerät den Bereich einer Station und tritt in den Bereich einer anderen ein, nimmt es mit dem Repeater der neuen Station Verbindung auf, um Rufe/ Datenübertragungen zu senden bzw. zu empfangen. Je nach Funkgeräteinstellungen erfolgt dies automatisch oder manuell.

Bei der automatischen Stationssuche durchsucht das Funkgerät alle verfügbaren Stationen, wenn das Signal der aktuell verwendeten Station schwach ist oder das

Funkgerät kein Signal der aktuellen Station ausfindig machen kann. Das Funkgerät wechselt dann zum Repeater mit dem höchsten RSSI-Wert.

Bei einer manuellen Stationssuche sucht das Funkgerät nach der nächsten in Reichweite befindlichen Station der Roaming-Liste (die aber vielleicht nicht das stärkste Signal bietet) und wechselt auf diese über.

Jeder Kanal, auf dem Capacity Plus-Multi-Site aktiviert ist, kann in eine Roaming-Liste aufgenommen werden. Während des automatischen Roaming-Suchlaufs durchsucht das Funkgerät diese Kanäle, um die beste Station zu finden.



HINWEIS:

Manuelles Hinzufügen oder Löschen von Einträgen der Roaming-Liste ist nicht möglich. Weitere Informationen erhalten Sie von Ihrem Fachhändler oder Systemadministrator.

Wie auch bei Capacity Plus-Single-Site stehen im Menü keine Symbole für die Funktionen zur Verfügung, die in Capacity Plus-Multi-Standort nicht anwendbar sind. Wird durch Drücken einer programmierbaren Taste eine Funktion aufgerufen, die für Capacity Plus – Mehrfachstandort nicht verfügbar ist, ertönt ein negativer Hinweisston.

Grundlegende Bedienung

In diesem Kapitel werden die ersten Schritte für die Benutzung des Funkgeräts beschrieben.

2.1

Aufladen des Akkus

Um optimale Ergebnisse zu erzielen, wird Ihr Funkgerät mit einem von Motorola Solutions genehmigten Lithium-Ionen-Akku (Li-Ion) betrieben.

- Laden Sie den Akku nur außerhalb von Gefahrenbereichen. Nachdem der Akku geladen wurde, lassen Sie Ihr Funkgerät mindestens 3 Minuten im Ruhezustand.
- Laden Sie Akkus ausschließlich in einem Motorola Solutions-Ladegerät exakt laut den Anweisungen im Handbuch für das Ladegerät auf, um eventuelle Schäden zu vermeiden und die Garantiebedingungen einzuhalten.
- Laden Sie den Akku nur außerhalb von Gefahrenbereichen. Nachdem der Akku geladen wurde, lassen Sie Ihr Funkgerät mindestens 3 Minuten im Ruhezustand.

- Wenn der Akku in Ihr Funkgerät eingelegt ist, stellen Sie sicher, dass das Funkgerät während des Ladevorgangs ausgeschaltet bleibt.
- Um die optimale Leistung des Funkgeräts sicherzustellen, ist ein neuer Akku vor dem Erstgebrauch 14 bis 16 Stunden aufzuladen.
- Für eine optimierte Akkulebensdauer und zum Erhalten wertvoller Akkudaten müssen IMPRES-Akkus IMMER in einem IMPRES-Ladegerät geladen werden.

Für IMPRES-Akkus, die ausschließlich mit IMPRES-Ladegeräten aufgeladen werden, wird die standardmäßige Motorola Solutions Premium-Akkugarantie um sechs Monate verlängert.

2.2

Anbringen des Akkus

Führen Sie die Vorgehensweise zum Verbinden des Akkus mit Ihrem Funkgerät durch.

- 1 Richten Sie den Akku an der Führung an der Rückseite des Funkgeräts aus.

- 2 Setzen Sie den Akku fest auf, und schieben Sie ihn aufwärts, bis die Verriegelung einrastet.

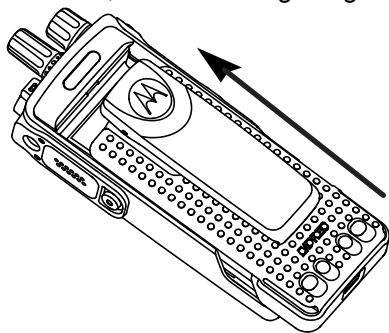

- 3 Schieben Sie die Akkuverriegelung in die Sperrposition.

2.3

Anbringen der Antenne

Führen Sie die Vorgehensweise zum Anschließen der Antenne an Ihrem Funkgerät durch.

Stellen Sie sicher, dass das Funkgerät ausgeschaltet ist.

Setzen Sie die Antenne in die Fassung ein, und drehen Sie sie im Uhrzeigersinn.

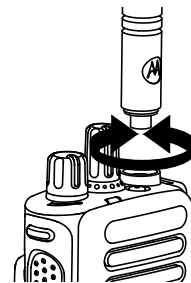

HINWEIS:

Zum Entfernen der Antenne drehen Sie sie gegen den Uhrzeigersinn.



VORSICHT:

Muss eine Antenne ersetzt werden, ist sicherzustellen, dass ausschließlich MOTOTRBO-Antennen verwendet werden. Die Verwendung anderer Antennen verursacht Schäden am Funkgerät.

2.4

Anbringen des Gürtelclips

- 1 Richten Sie zum Anbringen des Gürtelclips die Aussparungen des Clips auf die am Akku aus, und

drücken Sie den Clip bis zum hörbaren Einrasten nach unten.

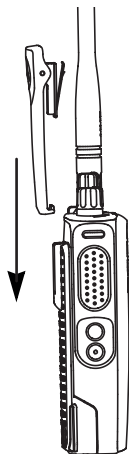

-
- 2** Um den Gürtelclip zu entfernen, drücken Sie die Öse des Gürtelclips mit einem Schlüssel weg vom Akku. Danach schieben Sie den Clip aufwärts vom Funkgerät weg.
-

Anbringen der Universalabdeckung (Staubkappe)

Die Universalbuchse befindet sich auf der Antennenseite des Funkgeräts. Sie wird zum Anschluss von MOTOTRBO-Zubehör an das Funkgerät verwendet. Führen Sie die Vorgehensweise zum Befestigen der Staubkappe an Ihrem Funkgerät durch.

Bringen Sie die Staubkappe wieder an, wenn der Universalanschluss nicht mehr benutzt wird.

- 1** Stecken Sie das mit Haken versehene Ende der Abdeckung in die Ritzen oberhalb des Universalanschlusses.
-
- 2** Drücken Sie die Abdeckung nach unten, bis die Staubabdeckung korrekt auf dem Universalanschluss sitzt.

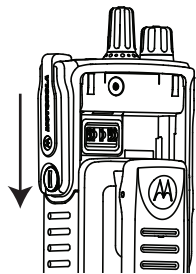

-
- 3 Befestigen Sie die Abdeckung am Funkgerät, indem Sie die Rändelschraube im Uhrzeigersinn drehen.
-

2.6

Einschalten des Funkgeräts

Führen Sie die Vorgehensweise zum Einschalten des Funkgeräts durch.

Drehen Sie den **An-/Aus-/Lautstärkeregler** im Uhrzeigersinn, bis Sie ein Klicken hören.

Bei erfolgreicher Durchführung:

- Ein Hinweiston ertönt.
- Die grüne LED leuchtet.

Wenn die Funktion „Töne/Hinweistöne“ deaktiviert ist, erklingt kein Ton beim Einschalten.



HINWEIS:

Während der Inbetriebnahme nach einer Aktualisierung der Softwareversion auf **R02.07.00.0000** oder höher, findet 20 Sekunden lang ein GNSS-Firmwareupgrade statt. Nach dem Upgrade wird das Funkgerät zurückgesetzt und schaltet sich ein. Das Firmwareupgrade ist nur für portable Modelle mit der neuesten Software und Hardware verfügbar.

Überprüfen Sie den Akku, wenn sich Ihr Funkgerät nicht einschalten lässt. Stellen Sie sicher, dass er aufgeladen und richtig eingelegt ist. Wenden Sie sich an Ihren Händler, wenn sich Ihr Funkgerät noch immer nicht einschalten lässt.

2.7

Anpassen der Lautstärke

Führen Sie die Vorgehensweise zum Ändern der Lautstärke auf Ihrem Funkgerät aus.

Führen Sie einen der folgenden Schritte aus:

- Drehen Sie den **Ein/Aus/Lautstärkeregler** im Uhrzeigersinn, um die Lautstärke zu erhöhen.
- Drehen Sie den **Ein/Aus/Lautstärkeregler** gegen den Uhrzeigersinn, um die Lautstärke zu verringern.

**HINWEIS:**

Ihr Funkgerät kann auf eine Mindestlautstärke programmiert werden. Die Lautstärke kann dann nicht niedriger als diese einprogrammierte Mindestlautstärke eingestellt werden. Weitere Informationen erhalten Sie von Ihrem Fachhändler oder Systemadministrator.

Diese Seite wurde absichtlich leer gelassen.

Bedienelemente

In diesem Kapitel werden die Tasten und Funktionen zum Bedienen des Funkgeräts beschrieben.

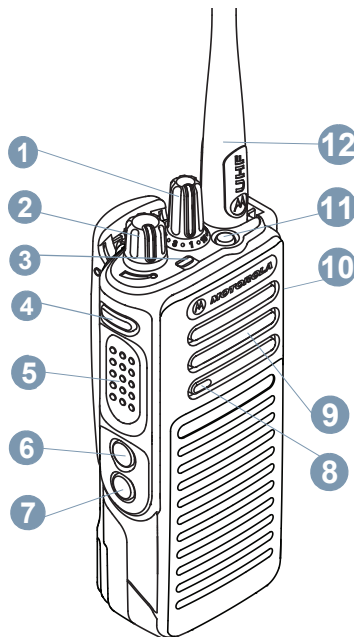

- 1 Drehknopf für die Kanalwahl
- 2 Ein-/Aus-/Lautstärkereglern
- 3 LED-Anzeige

- 4** Seitliche Taste 1¹
- 5** Sendetaste (PTT)
- 6** Seitentaste 2¹
- 7** Seitentaste 3¹
- 8** Mikrofon
- 9** Lautsprecher
- 10** Universalanschluss für Zubehör
- 11** Notruftaste¹
- 12** Antenne

¹ Diese Tasten können programmiert werden.

Capacity Max-Betrieb

Capacity Max ist ein auf einem Steuerungskanal basierendes Bündelfunksystem. Die für Funkgerätebenutzer verfügbaren Funktionen in diesem System werden in diesem Kapitel beschrieben.

4.1

Sendetaste (PTT)

Die Sendetaste (**PTT**) dient zwei grundlegenden Zwecken:

- Während eines Anrufs wird durch Betätigung der **Sendetaste (PTT)** mit anderen am Anruf beteiligten Funkgeräten kommuniziert. Wenn die **Sendetaste (PTT)** gedrückt wird, wird das Mikrofon aktiviert.
- Wird gerade kein Ruf getätigt, wird die **Sendetaste (PTT)** zur Durchführung eines neuen Rufs verwendet .

Drücken Sie lange die **Sendetaste (PTT)**, um zu sprechen. Lassen Sie die **PTT**-Taste los, um den Gesprächspartner zu hören.

Wenn der Gesprächsgenehmigungston aktiviert ist, warten Sie, bis dieser kurze Signalton verstummt, bevor Sie mit dem Sprechen beginnen.

4.2

programmierbare Tasten

Abhängig von der Dauer eines Tastendrucks kann Ihr Händler die programmierbaren Tasten als Verknüpfungen mit Funkgerätfunktionen programmieren.

Kurz drücken

Drücken und schnell wieder loslassen.

Lang drücken

Für die programmierte Zeit gedrückt halten.



HINWEIS:

Unter [Notruf auf Seite 111](#) finden Sie weitere Informationen über die vorprogrammierte Tastendruckdauer der **Notruf**-Taste.

4.3

Zuweisbare Funkgerätfunktionen

Den programmierbaren Tasten können von Ihrem Händler oder Systemadministrator folgende Funkgerätfunktionen zugewiesen werden.

Audio umschalten

Schaltet die Audioweiterleitung zwischen dem eingebauten Lautsprecher des Funkgeräts und dem Lautsprecher des kabelgebundenen Zubehörs ein/aus.

Akkuzustand

Zeigt die Akkuladung über die LED-Anzeige an.

Abbrechen

Ermöglicht Benutzern, ausgewählte Rufe zu beenden.

Emergency

Je nach Programmierung wird ein Notruf eingeleitet oder abgebrochen.

Intelligentes Audio

Schaltet Intelligentes Audio ein-/aus.

Manuelles Funkstation-Roaming

Startet die manuelle Standortsuche.

Mic AGC

Schaltet die automatische Verstärkungsregelung (AGC) des eingebauten Mikrofons ein bzw. aus.

Eintastenzugang

Leitet eine vordefinierte Durchsage, einen vordefinierten Einzel-, Telefon- oder Gruppenruf, einen Rufhinweis oder eine Quick Textnachricht direkt ein.

Optionskartenfunktion

Schaltet Optionskartenfunktion(en) für Kanäle mit aktivierter Optionskarte ein oder aus.

Telefon beenden

Beenden eines Telefonanrufs.

Privacy

Schaltet die Verschlüsselung ein oder aus.

Home-Kanal zurücksetzen

Richtet einen neuen Home-Kanal ein.

Home-Kanalerinnerung stummschalten

Schaltet die Home-Kanalerinnerung stumm.

Standortinformationen

Kanal-Ansage von Standort-Sprachnachrichten für den aktuellen Standort, wenn diese Funktion aktiviert ist.

Telemetriesteuerung

Steuert den Ausgabe-Pin eines lokalen oder entfernten Funkgeräts.

Vibrant-Verbesserung

Schaltet die Funktion „Vibrant-Verb.“ ein oder aus.

Sprachankündigung ein/aus

Schaltet die Sprachansage ein/aus.

Zone ein/aus

Ermöglicht dem Funkgerätbenutzer das Umschalten zwischen Zone 1 und Zone 2.

4.4

Zuweisbare Einstellungen oder Einstellungsfunktionen

Die folgenden Einstellungen des Funkgeräts oder Dienstprogrammfunktionen können den programmierbaren Tasten zugewiesen werden.

Tones/Alerts

Schaltet alle Töne und Warnungen ein und aus.

Leistung

Schaltet den Sendeleistungspegel zwischen hoch und niedrig um.

4.5

Statusanzeigen

Dieses Kapitel erläutert die im Funkgerät verwendeten Statusanzeigen und Tonsignale.

4.5.1

[Feedback senden](#)

LED-Anzeige

Die LED-Anzeige zeigt den Betriebsstatus Ihres Funkgeräts an.

Blinkt rot

Selbsttest beim Einschalten des Funkgeräts ist fehlgeschlagen.

Das Funkgerät empfängt einen Notruf.

Das Funkgerät sendet bei niedrigem Akkustand.

Das Funkgerät befindet sich außerhalb der Reichweite, wenn das Auto-Range Transponder-System konfiguriert wurde.

Stummschalt-Modus ist aktiviert.

Grünes Dauerlicht

Das Funkgerät wird gerade eingeschaltet.

Funkgerät sendet Daten.

Zeigt an, dass der Akku vollständig geladen ist, wenn die programmierte Taste **Akkuladung** gedrückt wird.

Das Funkgerät sendet einen Rufhinweis oder einen Notruf.

Blinkt grün

Das Funkgerät empfängt einen Ruf oder Daten.

Das Funkgerät erkennt Funkaktivität oder fragt Übertragungen mittels Over-The-Air Programmierung ab.

Das Funkgerät erkennt Funkaktivität.



HINWEIS:

Diese Aktivität kann sich je nach Art des digitalen Protokolls auf den programmierten Kanal des Funkgeräts auswirken.

Doppeltes grünes Blinken

Das Funkgerät empfängt einen Ruf oder Daten mit aktivierter Verschlüsselung.

Gelbes Dauerlicht

Das Funkgerät befindet sich im erkennbaren Bluetooth-Modus.

Zeigt an, dass der Akku nicht mehr ganz voll ist, wenn die programmierte Taste **Akkuladung** gedrückt wird.

Blinkt gelb

Das Funkgerät muss noch auf einen Rufhinweis antworten.

Doppeltes gelbes Blinken

Auf dem Funkgerät ist automatisches Roaming aktiviert.

Das Funkgerät sucht aktiv nach einem neuen Standort.

Das Funkgerät muss noch auf einen Gruppenruf-Hinweis antworten.

Das Funkgerät ist gesperrt.

4.5.2

Tones

Die folgenden Symbole werden über den Lautsprecher des Funkgeräts ausgegeben.



Hoher Ton



Tiefer Ton

4.5.2.1

Töne

Hinweistöne sind hörbare Anzeigen zum Funkgerätestatus oder der Reaktion des Funkgeräts auf empfangene Daten.



Dauer-ton

Gleichmäßiger Ton. Wird ununterbrochen bis zum Beenden abgespielt.



Periodischer Ton

Wird periodisch je nach der über das Funkgerät konfigurierten Tonlänge abgespielt. Der Ton beginnt, stoppt und wiederholt sich.



Wiederholter Ton

Ein einzelner Ton, der sich wiederholt, bis der Benutzer ihn abschaltet.



Kurztone

Ertönt einmal für eine für das Funkgerät festgelegte Dauer.

4.5.2.2

Hinweistöne

Hinweistöne liefern einen akustischen Hinweis auf den Status, nachdem eine Aktion zum Durchführen einer Aufgabe ausgeführt wurde.



Positiver Hinweistone



Negativer Hinweistone

4.6

Registrierung

Es gibt eine Reihe von Nachrichten zur Registrierung, die Sie möglicherweise empfangen.

Registrierung

In der Regel wird die Registrierung beim Hochfahren, Wechseln der Gesprächsgruppe oder beim Standort-Roaming an das System gesendet. Wenn die Registrierung eines Funkgerätes an einem Standort fehlschlägt, versucht das Funkgerät automatisch, per Roaming an einen anderen Standort zu wechseln. Das Funkgerät entfernt vorübergehend den Standort, an der der Registrierungsversuch erfolgte, aus der Roaming-Liste.

Die Anzeige bedeutet, dass das Funkgerät damit beschäftigt ist, einen Standort für das Roaming zu suchen, oder das Funkgerät hat erfolgreich einen Standort gefunden, wartet jedoch noch auf eine Reaktion auf die Registrierungsnachrichten vom Funkgerät.

Wenn das Funkgerät registriert wird, erklingt ein Hinweiston und die gelbe LED-Anzeige leuchtet zweimal auf, um eine Standortsuche anzuzeigen.

Wenn sich die Anzeigen nicht ändern, muss der Benutzer den Standort wechseln oder per Roaming an einen anderen Standort wechseln.

Außer Reichweite

Bei einem Funkgerät wird von „Außer Reichweite“ gesprochen, wenn das Funkgerät nicht in der Lage ist, ein Signal von einem System oder einem aktuellen Standort zu erkennen. In der Regel bedeutet diese Anzeige, dass sich das Funkgerät außerhalb des geografischen Funkfrequenzbereichs befindet.

Wenn sich ein Funkgerät außer Reichweite befindet, erklingt ein wiederholter Hinweiston und die rote LED-Anzeige leuchtet auf.

Wenden Sie sich an Ihren Händler oder Systemadministrator, wenn das Funkgerät weiterhin Meldungen empfängt, dass es sich außer Reichweite befindet, obwohl es sich in einem Gebiet mit guter Funkfrequenzabdeckung befindet.

Gesprächsgruppenzugehörigkeit fehlgeschlagen

Ein Funkgerät versucht, eine Zugehörigkeit zu einer Gesprächsgruppe aufzubauen, die in den Kanälen oder in der UKP (Unified Knob Position) während der Registrierung festgelegt wurde.

Ein Funkgerät mit dem Status einer fehlgeschlagenen Zugehörigkeit ist nicht in der Lage, Rufe von der Gesprächsgruppe zu tätigen oder zu empfangen, mit der das Funkgerät versucht, eine Zugehörigkeit aufzubauen.

Wenden Sie sich an Ihren Händler oder Systemadministrator, wenn auf dem Funkgerät Anzeigen zu fehlerhaften Zugehörigkeiten erfolgen.

Registrierung verweigert

Anzeigen zu einer verweigerten Registrierung werden empfangen, wenn die Registrierung mit dem System nicht akzeptiert wurde.

Das Funkgerät zeigt dem Funkgerätbenutzer den genauen Grund für die abgelehnte Registrierung nicht an. Normalerweise wird eine Registrierung verweigert, wenn der Systembetreiber den Zugriff des Funkgeräts auf das System deaktiviert hat.

Wenn das Funkgerät registriert wird, leuchtet die gelbe LED-Anzeige zweimal auf, um eine Standortsuche anzuzeigen.

4.7

Zonen- und Kanalwahl

In diesem Kapitel wird die Vorgehensweise zum Auswählen einer Zone oder eines Kanals auf Ihrem Funkgerät beschrieben.

Das Funkgerät kann mit max. 250 Capacity Max-Zonen mit max. 160 Kanälen pro Zone programmiert werden. Jede Capacity Max-Zone besteht aus max. 16 zuweisbaren Positionen.

4.7.1

Auswählen von Zonen

Führen Sie die Vorgehensweise zum Auswählen der gewünschten Zone auf Ihrem Funkgerät durch.

Drücken Sie die konfigurierte Taste **Zonen wechseln**.

Einer der folgenden Töne wird ausgegeben:

Positiver Hinweis

Das Funkgerät befindet sich in Zone 2.

Negativer Hinweis

Das Funkgerät befindet sich in Zone 1.



HINWEIS:

Für alle Funkgeräte ohne Tastatur empfehlen wir Ihnen, die Funktion „Sprachansage“ zur Zonenauswahl zu aktivieren. Die Sprachansagefunktion kann nur über CPS aktiviert werden.

4.7.2

Auswählen eines Ruftyps

Verwenden Sie den Kanalwahlschalter, um einen Ruftyp auszuwählen. Hierbei kann es sich um einen Gruppenruf, Ansageanruf, Rundumruf oder Einzelruf handeln, je nachdem, wie Ihr Funkgerät konfiguriert wurde. Wenn Sie den Drehknopf für die Kanalwahl auf eine andere Position (mit einem zugewiesenen Ruftyp) stellen, wird das Funkgerät erneut beim Capacity Max-Standort registriert. Das Funkgerät wird mit der Gesprächsgruppen-ID registriert, die der neuen Position des Kanalwahlschalter-Ruftyps zugewiesen wurde.

Ihr Funkgerät funktioniert nicht, wenn ein nicht konfigurierter Kanal ausgewählt wurde. Verwenden Sie stattdessen den Kanalwahlschalter zur Auswahl eines konfigurierten Kanals.

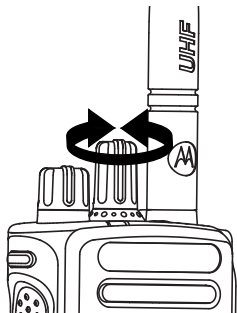

Nachdem die gewünschte Zone ausgewählt wurde (bei mehreren Zonen in Ihrem Funkgerät), drehen Sie den programmierten Kanalwahlschalter, um den Ruftyp auszuwählen.

4.7.3

Auswahl eines Standorts

Ein Standort bietet Abdeckung für einen bestimmten Bereich. In einem Mehrfachstandort-Netzwerk sucht das Capacity Plus-Funkgerät automatisch nach einem neuen

Standort, wenn der Signalpegel des aktuellen Standorts auf ein inakzeptables Niveau absinkt.

Das Capacity Max-System kann bis zu 250 Standorte unterstützen.

4.7.4

Roaming-Anforderung

Eine Roaming-Anforderung weist das Funkgerät an, einen neuen Standort zu suchen, selbst wenn das Signal des aktuellen Standorts akzeptabel ist.

Wenn keine Standorte verfügbar sind:

- wird die Liste der Standorte weiter durchgegangen.
- kehrt das Gerät zum vorherigen Standort zurück, falls dieser noch zur Verfügung steht.



HINWEIS:

Diese Funktion wird von Ihrem Händler konfiguriert.

Drücken Sie die programmierte Taste **Manuelles Standort-Roaming**.

Sie hören einen Ton, der darauf hinweist, dass das Funkgerät zu einem neuen Standort wechselt.

4.7.5

Funkstation sperren/entsperren

Wenn diese Option aktiviert ist, sucht das Funkgerät nur den aktuellen Standort. Ist diese Option deaktiviert, sucht das Funkgerät neben dem aktuellen Standort auch nach anderen Standorten.

Drücken Sie die programmierte Taste
Funktstationsperre.

Wenn die **Standortsperr**e eingeschaltet ist:

- Sie hören einen positiven Hinweiston, der darauf hinweist, dass das Funkgerät gesperrt ist und den aktuellen Standort nicht verlassen kann.

Wenn die **Standortsperr**e ausgeschaltet ist:

- Sie hören einen negativen Hinweiston, der darauf hinweist, dass das Funkgerät entsperrt ist.

4.7.6

Standorteinschränkung

Ihr Systemadministrator für Funkgeräte kann im Capacity Max-System entscheiden, welche Netzwerkstandorte Ihr Funkgerät verwenden darf und welche nicht.

Das Funkgerät muss nicht neu programmiert werden, um die Liste der erlaubten und nicht erlaubten Standorte zu ändern. Wenn Ihr Funkgerät versucht, sich bei einem nicht erlaubten Standort anzumelden, erhält das Funkgerät eine Meldung darüber, dass der Standort verweigert wurde. Das Funkgerät sucht dann nach einem anderen Netzwerkstandort.

Wenn dem Funkgerät Standorte verweigert werden, leuchtet die gelbe LED-Anzeige zweimal auf, um eine Standortsuche anzuzeigen.

4.7.7

Lokaler Bündelfunk

Ein Standort muss mit einem Bündelfunk-Controller kommunizieren können, um als Systembündelfunk berücksichtigt werden zu können.

Wenn der Standort nicht mit dem Bündelfunk-Controller im System kommunizieren kann, wird das Funkgerät in den Modus „Bündelfunk am Standort“ versetzt. Im Modus

„Lokaler Bündelfunk“ gibt das Funkgerät eine periodische akustische und visuelle Anzeige an den Benutzer aus, um ihn auf die eingeschränkte Funktionsfähigkeit hinzuweisen.

Wenn sich ein Funkgerät im Modus „Bündelfunk am Standort“ befindet, werden wiederholende Töne ausgegeben.

Die Funkgeräte im Modus „Bündelfunk am Standort“ sind für Gruppen- und Einzelsprachrufe sowie für das Versenden von Textnachrichten an andere Funkgeräte innerhalb desselben Standorts verfügbar. Sprachkonsolen, Aufzeichnungsgeräte, Telefon-Gateways und Datenanwendungen können nicht mit den Funkgeräten am Standort kommunizieren.

Ein Funkgerät im Modus „Bündelfunk am Standort“, das an Rufen innerhalb mehrerer Standorte beteiligt ist, ist nur zur Kommunikation mit anderen Funkgeräten innerhalb desselben Standorts in der Lage. Die Kommunikation von und zu anderen Standorten geht verloren.



HINWEIS:

Wenn mehrere Standorte den aktuellen Standort des Funkgeräts abdecken und einer der Standorte in den Modus „Lokaler Bündelfunk“ wechselt, wechselt das Funkgerät per Roaming zu einem anderen Standort in Reichweite.

4.8

Rufe

In diesem Kapitel wird erklärt, wie Rufe empfangen, beantwortet, getätigt oder abgebrochen werden.

Sie können einen Funkgerät-Alias oder eine Funkgerät-ID bzw. einen Gruppen-Alias oder eine Gruppen-ID wählen, nachdem Sie einen Kanal mithilfe einer der folgenden Funktionen ausgewählt haben:

Programmierte Schnellwahltaste

Diese Methode wird nur für Gruppen-, Einzel- und Telefonrufe verwendet.

Sie können einer **Eintastenzugang**-Taste durch kurzes oder langes Drücken einer programmierbaren Taste nur eine ID zuweisen.

Programmierbare Taste

Diese Methode wird nur für Telefonrufe verwendet.

4.8.1

Gruppenanrufe

Ihr Funkgerät muss als Teil einer Gruppe konfiguriert sein, um einen Ruf von einer Gruppe zu empfangen oder an eine Gruppe von Benutzern zu senden.

4.8.1.1

Tätigen von Gruppenrufen

Führen Sie die Vorgehensweise zum Tätigen von Gruppenrufen auf Ihrem Funkgerät durch.

- 1 Führen Sie einen der folgenden Schritte aus:
 - Wählen Sie einen Kanal mit dem aktiven Gruppen-Alias oder der aktiven Gruppen-ID. Siehe [Auswählen eines Ruftyps auf Seite 39](#).
 - Drücken Sie die vorprogrammierte **Schnellwahltaste**.

-
- 2 Drücken Sie zum Durchführen des Rufs die **Sendetaste (PTT)**.

Die grüne LED leuchtet.

-
- 3 Führen Sie einen der folgenden Schritte aus:
 - Warten Sie, bis der Freiton verklungen ist, und sprechen Sie deutlich in das Mikrofon.
 - Warten Sie, bis der **PTT**-Mithörton verstummt, und sprechen Sie dann deutlich in das Mikrofon.

[Feedback senden](#)

- 4 Lassen Sie die **PTT**-Taste los, um den Gesprächspartner zu hören.

Die grüne LED leuchtet, wenn das Zielfunkgerät antwortet.

-
- 5 Ist die Funktion „Kanal frei-Anzeige“ aktiviert, hören Sie einen kurzen Hinweiston, sobald die **Sendetaste (PTT)** am sendenden Funkgerät freigegeben wird, der Ihnen mitteilt, dass Sie nun auf diesem Kanal antworten können. Drücken Sie zum Beantworten des Anrufs die **Sendetaste (PTT)**.

Der Anruf wird beendet, wenn es keine Sprachaktivität für einen festgelegten Zeitraum gibt. Der Rufinitiator kann die programmierte Taste **Abbrechen** drücken, um einen Gruppenruf zu beenden.

4.8.1.2

Antworten auf Gruppenrufe

Führen Sie die Vorgehensweise zum Antworten auf Gruppenrufe auf Ihrem Funkgerät durch.

Wenn Sie einen Gruppenruf empfangen:

- Die grüne LED blinkt.

- Die Stummschaltung Ihres Funkgeräts wird aufgehoben, und der ankommende Anruf ist über den Lautsprecher zu hören.

1 Führen Sie einen der folgenden Schritte aus:

- Ist die Funktion „Kanal frei-Anzeige“ aktiviert, hören Sie einen kurzen Hinweiston, sobald die **Sendetaste (PTT)** am sendenden Funkgerät freigegeben wird, der Ihnen mitteilt, dass Sie nun auf diesem Kanal antworten können. Drücken Sie zum Beantworten des Anrufs die **Sendetaste (PTT)**.
- Wenn die Sprachunterbrechungsfunktion aktiviert ist, drücken Sie die **Sendetaste (PTT)**, um den Ton des sendenden Funkgeräts zu unterbrechen und den Kanal freizumachen, damit Sie antworten können.

Die grüne LED leuchtet.

2 Führen Sie einen der folgenden Schritte aus:

- Warten Sie, bis der Freiton verklungen ist, und sprechen Sie deutlich in das Mikrofon.
- Warten Sie, bis der **PTT**-Mithörton verstummt, und sprechen Sie dann deutlich in das Mikrofon.

- ### 3 Lassen Sie die **PTT**-Taste los, um den Gesprächspartner zu hören.

Der Anruf wird beendet, wenn es keine Sprachaktivität für einen festgelegten Zeitraum gibt.

4.8.2

Ansageanruf

Ein Ansageanruf ist ein Einweg-Sprachanruf von einem Benutzer an die gesamte Gesprächsgruppe.

Diese Funktion ermöglicht es nur dem initialisierenden Benutzer, Übertragungen an die Gesprächsgruppe zu initiieren, während die Empfänger des Anrufs nicht antworten können.

Der Ansage-Initiator kann den Ansageanruf auch beenden. Anrufe von einer Benutzergruppe können nur empfangen werden, wenn Ihr Funkgerät als Mitglied dieser Gruppe konfiguriert ist. Dies gilt auch für Anrufe an eine Benutzergruppe.

4.8.2.1

Tätigen von Ansageanrufen

Führen Sie die Vorgehensweise zum Tätigen von Ansagerufen auf Ihrem Funkgerät durch.

- 1 Führen Sie einen der folgenden Schritte aus:
 - Wählen Sie einen Kanal mit dem aktiven Gruppen-Alias oder der aktiven Gruppen-ID. Siehe [Auswählen eines Ruftyps auf Seite 39](#).
 - Drücken Sie die vorprogrammierte **Schnellwahl**taste.

-
- 2 Drücken Sie zum Durchführen des Rufs die **Sendetaste (PTT)**.

Die grüne LED leuchtet.

-
- 3 Führen Sie einen der folgenden Schritte aus:
 - Warten Sie, bis der Freiton verklungen ist, und sprechen Sie deutlich in das Mikrofon.
 - Warten Sie, bis der **PTT**-Mithörton verstummt, und sprechen Sie dann deutlich in das Mikrofon.

Der Rufinitiator kann die programmierte Taste **Abbrechen** drücken, um den Ansageanruf zu beenden.

4.8.2.2

Empfangen von Ansageanrufen

Führen Sie die Vorgehensweise zum Empfangen eines Ansagerufs auf Ihrem Funkgerät durch.

Wenn Sie einen Ansageruf empfangen:

- Die grüne LED blinkt.
- Die Stummschaltung Ihres Funkgeräts wird aufgehoben, und der ankommende Anruf ist über den Lautsprecher zu hören.



HINWEIS:

Empfangsbenutzer sind nicht in der Lage, während eines Ansagerufs zu antworten. Der Sendespernton ertönt vorübergehend, wenn die **Sendetaste (PTT)** während des Ansagerufs gedrückt wird.

4.8.3

Einzelruf

Ein Einzelruf ist ein Anruf von einem einzelnen Funkgerät an ein anderes einzelnes Funkgerät.

Es gibt zwei Möglichkeiten, einen Einzelruf einzurichten.

- Der erste Ruftyp nennt sich OACSU (Off Air Call Set-Up). OACSU richtet den Ruf nach der Durchführung einer Verfügbarkeitsprüfung ein und schließt den Ruf automatisch ab.
- Der zweite Ruftyp nennt sich FOACSU (Full Off Air Call Set-Up). FOACSU richtet den Ruf ebenso nach Durchführung einer Verfügbarkeitsprüfung ein. FOACSU-Rufe erfordern jedoch eine Benutzerbestätigung, um den Ruf abzuschließen, und ermöglichen dem Benutzer, den Ruf entweder anzunehmen oder abzulehnen.

Der Ruftyp wird vom Systemadministrator konfiguriert.



HINWEIS:

Sowohl Anrufinitiatoren als auch Anrufempfänger können einen laufenden Einzelruf beenden, indem Sie die programmierte Taste **Abbrechen** drücken.

4.8.3.1

Tätigen von Einzelrufen

Ihr Funkgerät muss konfiguriert werden, um einen Einzelruf initiieren zu können. Wenn diese Funktion nicht aktiviert ist und Sie versuchen, einen Ruf einzuleiten, erklingt ein negativer Hinweis. Führen Sie die Vorgehensweise zum Tätigen von Einzelrufen auf Ihrem Funkgerät durch. Wenn das gewünschte Funkgerät nicht verfügbar ist, wird ein kurzer Hinweis ausgegeben.

- 1 Führen Sie einen der folgenden Schritte aus:
 - Wählen Sie einen Kanal mithilfe des aktiven Funkgerät-Alias oder der aktiven Funkgerät-ID. Siehe [Auswählen eines Ruftyps auf Seite 39](#).
 - Drücken Sie die vorprogrammierte **Schnellwahltaste**.
-

- 2 Drücken Sie zum Durchführen des Rufs die **Sendetaste (PTT)**.

Die grüne LED leuchtet.

- 3 Warten Sie, bis der Freiton verklungen ist, und sprechen Sie deutlich in das Mikrofon.
-

- 4 Lassen Sie die **PTT**-Taste los, um den Gesprächspartner zu hören.

Die grüne LED leuchtet, wenn das Zielfunkgerät antwortet.

- 5 Der Anruf wird beendet, wenn es keine Sprachaktivität für einen festgelegten Zeitraum gibt. Sie hören einen kurzen Ton.

Sowohl Anrufinitiatoren als auch Anrufempfänger können einen laufenden Einzelruf beenden, indem Sie die programmierte Taste **Abbrechen** drücken.

Durchführen eines Einzelrufs mit einer Schnellwahltaste

Die Schnellwahlfunktion ermöglicht es Ihnen, einen Einzelruf an einen vordefinierten Alias oder eine ID eines Einzelrufs durchzuführen. Diese Funktion kann durch kurzes oder langes Drücken einer programmierbaren Taste zugewiesen werden.

Sie können einem Eintastenzugang nur einen Aliasnamen oder eine ID zuweisen. Am Funkgerät können mehrere Schnellwahltasten konfiguriert werden.

- 1 Drücken Sie die programmierte **Schnellwahltaste**, um einen Einzelruf an einen vordefinierten Alias oder eine ID eines Einzelrufs durchzuführen.
-

- 2 Drücken Sie zum Durchführen des Rufs die **Sendetaste (PTT)**.

Die LED leuchtet dauerhaft grün.

- 3 Warten Sie, bis der Freiton verklungen ist (falls aktiviert), und sprechen Sie deutlich in das Mikrofon.
-

- 4 Lassen Sie die **Sendetaste (PTT)** zum Hören los.

4.8.3.2

Wenn das Zielfunkgerät antwortet, blinkt die LED grün.

Wird während einer vorprogrammierten Zeitdauer nicht gesprochen, endet der Ruf.

Sowohl Anrufinitiatoren als auch Anrufempfänger können einen laufenden Einzelruf beenden, indem Sie die programmierte Taste **Abbrechen** drücken.

4.8.3.3

Einzelrufe empfangen

Wenn Sie Einzelrufe empfangen, die als Off Air Call Set-Up (OACSU) konfiguriert sind:

- Die grüne LED blinkt.
- Die Stummschaltung Ihres Funkgeräts wird aufgehoben, und der ankommende Anruf ist über den Lautsprecher zu hören.



HINWEIS:

Anhängig von der Konfiguration Ihres Funkgeräts (OACSU oder FOACSU) kann die Antwort auf Einzelrufe eine Benutzerbestätigung erfordern oder nicht.

Bei der OACSU-Konfiguration wird Ihr Funkgerät stummgeschaltet und der Ruf automatisch verbunden.

4.8.3.4

Einzelrufe annehmen

Wenn Sie als FOACSU konfigurierte Einzelrufe (Full Off Air Call Set-Up) erhalten:

- Die grüne LED blinkt.
- 1 Führen Sie folgende Aktion aus, um einen Einzelruf anzunehmen:
 - Drücken Sie die **Sendetaste (PTT)** bei einem beliebigen Eintrag.Die grüne LED leuchtet.
 - 2 Warten Sie, bis der Freiton verklungen ist, und sprechen Sie deutlich in das Mikrofon.
-

- 3 Lassen Sie die **PTT**-Taste los, um den Gesprächspartner zu hören.

Der Anruf wird beendet, wenn es keine Sprachaktivität für einen festgelegten Zeitraum gibt. Ein Hinweiston ertönt.



HINWEIS:

Sowohl Anrufinitiatoren als auch Anrufempfänger können einen laufenden Einzelruf beenden, indem Sie die programmierte Taste **Abbrechen** drücken.

4.8.3.5

Einzelrufe ablehnen

Wenn Sie als FOACSU konfigurierte Einzelrufe (Full Off Air Call Set-Up) erhalten:

- Die grüne LED blinkt.

Führen Sie folgende Aktion aus, um einen Einzelruf abzulehnen:

- Drücken Sie die programmierte Taste **Abbrechen**.

4.8.4

Rundumrufe

Ein Rundumruf ist ein Ruf von einem einzelnen Funkgerät an alle Funkgeräte an einem Standort oder alle Funkgeräte an einem Gruppenstandort, je nach Systemkonfiguration.

Ein Rundumruf wird für wichtige Durchsagen verwendet, die die volle Aufmerksamkeit des Benutzers erfordern. Die Benutzer auf dem System können auf einen Rundumruf nicht antworten.

Capacity Max unterstützt Standort-Rundumrufe und Mult-Standort-Rundumrufe. Der Systemadministrator kann eine dieser Optionen für Ihr Funkgerät konfigurieren.



HINWEIS:

Funkgeräte können systemweite Rundumrufe unterstützen, die Infrastruktur von Motorola Solutions unterstützt jedoch keine systemweiten Rundumrufe.

4.8.4.1

Empfangen von Rundumrufen

Wenn Sie einen Rundumruf empfangen, geschieht Folgendes:

- Ein Hinweiston ertönt.

- Die grüne LED blinkt.
- Die Stummschaltung Ihres Funkgeräts wird aufgehoben, und der ankommende Anruf ist über den Lautsprecher zu hören.

Ist die Funktion „Kanal frei-Anzeige“ aktiviert, hören Sie einen kurzen Hinweiston, sobald die **Sendetaste (PTT)** am sendenden Funkgerät freigegeben wird, der Ihnen mitteilt, dass Sie nun diesen Kanal verwenden können. Auf einen Sammelruf kann nicht geantwortet werden.



HINWEIS:

Das Funkgerät unterbricht den Empfang eines Sammelrufs, wenn Sie während des Anrufs auf einen anderen Kanal schalten. Während eines Rundumrufs können keine Funktionen von programmierten Tasten verwendet werden, bis der Ruf endet.

4.8.4.2

Tätigen von Rundumrufen

Ihr Funkgerät muss konfiguriert werden, um einen Rundumruf tätigen zu können. Führen Sie die Vorgehensweise zum Tätigen von Rundumrufen auf Ihrem Funkgerät durch.

- 1 Wählen Sie einen Kanal mithilfe des aktiven Rundumruf-Gruppen-Alias oder der aktiven relevanten ID. Siehe [Auswählen eines Rufstyps auf Seite 39](#).
-

- 2 Drücken Sie zum Durchführen des Rufs die **Sendetaste (PTT)**.

Die grüne LED leuchtet.

- 3 Führen Sie einen der folgenden Schritte aus:

- Warten Sie, bis der Freiton verklungen ist, und sprechen Sie deutlich in das Mikrofon.
- Warten Sie, bis der **PTT**-Mithörton verstummt, und sprechen Sie dann deutlich in das Mikrofon.

Benutzer auf dem Kanal können auf einen Sammelruf nicht antworten.

4.8.5

Telefonrufe

Ein Telefonruf ist ein Ruf von einem einzelnen Funkgerät an ein anderes Telefon.

In Capacity Max ist Ihr Funkgerät in der Lage, Anrufe zu empfangen und zu antworten, sogar dann, wenn die Telefonanruf-Funktion deaktiviert ist.

Die Telefonanruf-Funktion kann aktiviert werden, indem Telefonnummern auf dem System zugewiesen und eingerichtet werden. Klären Sie mit Ihrem Systemadministrator, wie das Funkgerät konfiguriert wurde.

4.8.5.1

Tätigen von Telefonrufen

Führen Sie die Vorgehensweise zum Tätigen von Telefonrufen auf Ihrem Funkgerät durch.

Wenn Sie versuchen, einen Anruf ohne vorkonfigurierte Zugangsnummern und Schlussrufe durchzuführen oder zu beenden, schlägt der Versuch fehl, und ein negativer Hinweiston erklingt.

- 1 Drücken Sie die vorprogrammierte **Schnellwahl**taste bis zum vorgegebenen Aliasnamen oder zur vorgegebenen ID.

Wenn der Eintrag für die **Schnellwahl**taste leer ist, erklingt ein negativer Hinweiston.

Bei erfolgreicher Durchführung:

- Der DTMF-Hinweiston erklingt.
- Der Wählton des Telefonbenutzers erklingt.

Bei nicht erfolgreicher Durchführung:

- Ein negativer Hinweiston erklingt.
- Der Telefonruf schlägt fehl. Wiederholen Sie den Schritt.

-
- 2 Drücken Sie zum Durchführen des Rufs die **Sendetaste (PTT)**.

-
- 3 Lassen Sie die **PTT**-Taste los, um den Gesprächspartner zu hören.

-
- 4 Drücken Sie die zum **Anruf beenden** programmierte Taste, um den Anruf zu beenden.

War die Rufbeendigung erfolgreich:

- Ein Hinweiston ertönt.

War die Rufbeendigung nicht erfolgreich:

- Ein negativer Hinweiston erklingt.

- Wiederholen Sie diesen Schritt, um den Anruf zu beenden, oder warten Sie, bis der Telefonbenutzer den Anruf beendet.

4.8.5.2

Antworten auf Telefonrufe als Gruppenrufe

Führen Sie die Vorgehensweise zum Antworten auf Telefonrufe als Gruppenrufe auf Ihrem Funkgerät durch.

Wenn Sie einen Telefonruf als Gruppenruf empfangen, geschieht Folgendes:

- Die grüne LED blinkt.
- Die Stummschaltung Ihres Funkgeräts wird aufgehoben, und der ankommende Anruf ist über den Lautsprecher zu hören.

1 Drücken Sie zum Beantworten des Anrufs die **Sendetaste** (PTT).

2 Lassen Sie die **PTT**-Taste los, um den Gesprächspartner zu hören.

3 Wird während einer vorprogrammierten Zeitdauer nicht gesprochen, endet der Ruf.

Ein kurzer Hinweiston erklingt.



HINWEIS:

Wenn die Telefonrufokapazität nicht für Ihr Funkgerät aktiviert wurde, kann das Funkgerät einen Telefonruf nicht als einen Gruppenruf beenden. Der Telefonbenutzer muss den Ruf beenden. Der Empfänger kann während des Rufs nur sprechen.

4.8.5.3

Antworten auf Telefonrufe als Sammelrufe

Wenn Sie einen Telefonanruf als einen Rundumruf empfangen, ist das empfangende Funkgerät nicht in der Lage, zu sprechen oder zu antworten. Der Empfangsbenutzer ist nicht in der Lage, den Rundumruf zu beenden.

- Die grüne LED blinkt.

- Die Stummschaltung Ihres Funkgeräts wird aufgehoben, und der ankommende Anruf ist über den Lautsprecher zu hören.

4.8.5.4

Antworten auf Telefonrufe als Einzelrufe

Führen Sie die Vorgehensweise zum Antworten auf Telefonrufe als Einzelrufe auf Ihrem Funkgerät durch.

Wenn Sie einen Telefonruf als Einzelruf empfangen, geschieht Folgendes:

- Die grüne LED blinkt.
- Die Stummschaltung Ihres Funkgeräts wird aufgehoben, und der ankommende Anruf ist über den Lautsprecher zu hören.

1 Drücken Sie zum Beantworten des Anrufs die **Sendetaste** (PTT).

2 Lassen Sie die **PTT**-Taste los, um den Gesprächspartner zu hören.

- 3 Wird während einer vorprogrammierten Zeitdauer nicht gesprochen, endet der Ruf.

Ein kurzer Hinweiston erklingt.



HINWEIS:

Wenn die Telefonruflkapazität nicht für Ihr Funkgerät aktiviert wurde, kann das Funkgerät einen Telefonruf nicht als einen Einzelruf beenden. Der Telefonbenutzer muss den Ruf beenden. Der Empfänger kann während des Rufs nur sprechen.

4.8.6

Gesprächsbevorrechtigung

Mit der Gesprächsbevorrechtigung kann ein Funkgerät alle aktiven Sprachübertragungen unterbrechen und eine priorisierte Übertragung initiieren.

Mit der Funktion der Gesprächsbevorrechtigung unterbricht das System gerade laufende Gespräche in Instanzen, in denen gebündelte Kanäle nicht verfügbar sind.

Anrufe mit höherer Priorität wie Notrufe oder Rundumrufe werden bei der Übertragung des sendenden Funkgeräts vorgezogen. Wenn kein anderer Funkfrequenzkanal

verfügbar ist, wird der Notruf einem Rundumruf vorgezogen.

4.8.7

Stimmunterbrechung

Die Stimmunterbrechung ermöglicht das Herunterfahren einer aktiven Sprachübertragung.

Diese Funktion verwendet die Rückwärtskanalsignalisierung, um die aktive Sprachübertragung eines Funkgeräts zu unterbrechen, wenn das unterbrechende Funkgerät für die Stimmunterbrechung konfiguriert wurde und das sendende Funkgerät so konfiguriert wurde, dass Sprachrufe unterbrochen werden können. Das unterbrechende Funkgerät ist dann in der Lage, eine Sprachübertragung an den Teilnehmer des unterbrochenen Rufs zu tätigen.

Die Funktion der Sprachunterbrechung verbessert merklich die Fähigkeit erfolgreicher Bereitstellungen von neuen Übertragungen an die gewünschten Parteien, während ein Ruf aktiv ist.

Die Stimmunterbrechung ist nur für den Benutzer zugänglich, wenn diese Funktion über das Funkgerät eingerichtet wurde. Weitere Informationen erhalten Sie von Ihrem Fachhändler oder Systemadministrator.

4.8.7.1

Aktivieren der Sprachunterbrechung

Führen Sie die Vorgehensweise zum Initialisieren der Sprachunterbrechung auf Ihrem Funkgerät durch.

Ihr Funkgerät muss für die Nutzung dieser Funktion konfiguriert sein. Weitere Informationen erhalten Sie von Ihrem Fachhändler oder Systemadministrator.

- 1 Zum Unterbrechen der Übertragung während eines laufenden Anrufs drücken Sie die Sendetaste (**PTT**).

Das Funkgerät gibt einen negativen Hinweiston ab, bis Sie die **PTT**- Taste loslassen.

- 2 Warten Sie auf eine Quittierung.

Bei erfolgreicher Durchführung:

- Ein positiver Hinweiston erklingt.

Bei nicht erfolgreicher Durchführung:

- Ein negativer Hinweiston erklingt.
-

- 3 Führen Sie einen der folgenden Schritte aus:

- Warten Sie, bis der Freiton verklungen ist, und sprechen Sie deutlich in das Mikrofon.

- Warten Sie, bis der **PTT**-Mithörton verstummt, und sprechen Sie dann deutlich in das Mikrofon.

4.9

Erweiterte Funktionen

In diesem Kapitel wird die Bedienung der Funktionen auf Ihrem Funkgerät beschrieben.

Ihr Händler oder Systemadministrator kann Ihr Funkgerät an Ihre speziellen Anforderungen und Bedürfnisse anpassen. Weitere Informationen erhalten Sie von Ihrem Fachhändler oder Systemadministrator.

4.9.1

Anrufwarteschlange

Wenn keine Ressourcen verfügbar sind, um den Ruf zu verarbeiten, ermöglicht die Anrufwarteschlange die Platzierung der Rufanfrage in der Systemwarteschlange, wo sie auf die nächsten verfügbaren Ressourcen wartet.

Sie hören einen Anrufwarteschlangenton nach dem Drücken der **Sendetaste (PTT)**, der Sie darüber informiert, dass das Funkgerät in den Anrufwarteschlangenmodus versetzt wurde. Die **Sendetaste (PTT)** kann nach dem

Erklingen des Anrufwarteschlangentons losgelassen werden.

Nach erfolgreicher Rufeinrichtung passiert Folgendes:

- Die grüne LED blinkt.
- Sofern aktiviert ertönt der Freiton.
- Der Funkgerätebenutzer muss innerhalb von 4 Sekunden die **Sendetaste (PPT)** drücken, um die Sprachübertragung zu starten.

Wenn die Rufeinrichtung nicht erfolgreich war, passiert Folgendes:

- Sofern aktiviert, wird der Hinweiston für die Ablehnung ausgegeben.
- Der Ruf wird beendet, und das Funkgerät beendet die Rufeinrichtung.

4.9.2

Gesprächsgruppen-Scan

Mit dieser Funktion kann das Funkgerät Anrufe von Gruppen überwachen bzw. verbinden, die von einer Empfängergruppenliste definiert werden.

Wenn Scan aktiviert ist, wird das Scan-Symbol in der Statusleiste angezeigt, und die LED-Anzeige blinkt gelb.

Das Funkgerät hebt die Stummschaltung für alle Mitglieder in der Empfängergruppenliste auf.

Wenn Scan aktiviert ist, empfängt das Funkgerät keine Übertragungen von Mitgliedern der Empfängergruppenliste, mit Ausnahme von Rundumrufen und der ausgewählten Gesprächsgruppe.



HINWEIS:

Die Funktion „Gesprächsgruppen-Scan“ kann über CPS konfiguriert werden. Klären Sie mit Ihrem Systemadministrator, wie das Funkgerät konfiguriert wurde.

4.9.2.1

Ein-/Ausschalten der Gesprächsgruppen-Scan-Funktion

Führen Sie die Vorgehensweise zum Ein- und Ausschalten der Gesprächsgruppen-Scan-Funktion Ihres Funkgeräts durch.

Drücken Sie die programmierte **Scan**-Taste.

Wenn die Scan-Funktion aktiviert ist:

- Die gelbe LED blinkt.
- Ein positiver Hinweiston erklingt.

Wenn die Scan-Funktion deaktiviert ist:

- Die LED erlischt.
- Ein negativer Hinweiston erklingt.

4.9.3

Empfängergruppenliste

Mit der Funktion „Empfängergruppenliste“ können Sie Mitglieder für die Gesprächsgruppen-Scanliste erstellen und zuweisen.

Diese Liste wird erstellt, wenn das Funkgerät programmiert wird und ermittelt, welche Gruppen gescannt werden können. Ihr Funkgerät unterstützt höchstens 16 Mitglieder in diese Liste.



HINWEIS:

Die Empfängergruppenliste wird vom Systemadministrator programmiert. Weitere Informationen erhalten Sie von Ihrem Fachhändler oder Systemadministrator.

4.9.4

Prioritätsmonitor

Der Prioritätsmonitor ermöglicht es dem Funkgerät, automatisch Übertragungen von Gesprächsgruppen mit

höherer Priorität zu empfangen, selbst wenn es gerade mit einem anderen Ruf beschäftigt ist.

Das Funkgerät verlässt den Gesprächsgruppenruf mit niedrigerer Priorität für den Gesprächsgruppenruf mit höherer Priorität.



HINWEIS:

Der Zugriff auf diese Funktion ist nur möglich, wenn die Funktion „Gesprächsgruppen-Scan“ aktiviert ist.

Der Prioritätsmonitor gilt nur für Mitglieder der Empfängergruppenliste. Es gibt zwei Prioritäts-Gesprächsgruppen: Priorität 1 (P1) und Priorität 2 (P2). P1 hat eine höhere Priorität als P2. Im Capacity Max-System empfängt das Funkgerät Übertragungen gemäß der folgenden Prioritätsreihenfolge:

- 1 Notruf für P1-Gesprächsgruppe
- 2 Notruf für P2-Gesprächsgruppe
- 3 Notruf für Gesprächsgruppen ohne Priorität in der Empfängergruppenliste
- 4 Rundumruf
- 5 P1-Gesprächsgruppenruf
- 6 P2-Gesprächsgruppenruf

- 7 Gesprächsgruppen ohne Priorität in der Empfängergruppenliste



HINWEIS:

Diese Funktion wird vom Systemadministrator programmiert. Weitere Informationen erhalten Sie von Ihrem Fachhändler oder Systemadministrator.

4.9.5

Gesprächsgruppenzugehörigkeit für mehrere Gesprächsgruppen

In einem Capacity Max-System kann Ihr Funkgerät für bis zu sieben Gesprächsgruppen an einem Standort konfiguriert werden.

Von den 16 Gesprächsgruppen in der Empfängergruppenliste können bis zu sieben Gesprächsgruppen als Gesprächsgruppen für den Verbindungsaufbau zugewiesen werden. Die ausgewählte Gesprächsgruppe und die Prioritäts-Gesprächsgruppen werden automatisch verbunden.



HINWEIS:

Diese Funktion wird vom Systemadministrator programmiert. Weitere Informationen erhalten Sie von Ihrem Fachhändler oder Systemadministrator.

4.9.6

Rückruf

Anhand der Rückruf-Funktion können Sie während des Scannens auf eine Übertragung reagieren.

Wenn Ihr Funkgerät einen Ruf aus der wählbaren Gruppen-Scan-Liste scannt und die **Sendetaste** (PTT) während des gescannten Rufs gedrückt wird, hängt die Reaktion des Funkgeräts davon ab, ob die Rückruf-Funktion bei Konfiguration des Funkgeräts aktiviert oder deaktiviert wurde. Weitere Informationen erhalten Sie von Ihrem Fachhändler oder Systemadministrator.

Rückruf deaktiviert

Das Funkgerät verlässt den gescannten Ruf und versucht, über den Kontakt für die aktuell ausgewählte Kanalposition zu senden. Wenn die Haltezeit für den aktuell ausgewählten Kontakt abläuft, wechselt das Funkgerät zu dem Standardkanal und startet den Timer für die Scan-Haltezeit. Das Funkgerät setzt den Gruppenscan fort, wenn der Timer für die Scan-Haltezeit abläuft.

Rückruf aktiviert

Wenn die **Sendetaste** (PTT) während der Haltezeit der Gruppe für den gescannten Ruf gedrückt wird, versucht das Funkgerät, an die gescannte Gruppe zu senden.



HINWEIS:

Wenn Sie einen Ruf einer Gruppe scannen, die keiner Kanalposition in der derzeit ausgewählten Zone zugewiesen ist, und der Ruf beendet wird, wechseln Sie zu der richtigen Zone, und wählen Sie dann die Kanalposition der Gruppe, um mit dieser Gruppe zu sprechen.

4.9.7

Multi-Site-Bedienelemente

Diese Funktionen gelten, wenn Ihr aktueller Funkkanal für ein Capacity Max-System konfiguriert ist.

4.9.7.1

Starten einer manuellen Stationsuche

Führen Sie die Vorgehensweise zum Starten der manuellen Standortsuche aus, sobald die empfangene Signalstärke schwach ist, um einen Standort mit besserer Signalstärke zu finden.

Drücken Sie die programmierte Taste **Manuelles Standort-Roaming**.

- Ein Hinweiston ertönt.

- Die grüne LED blinkt.

Sobald das Funkgerät einen neuen Standort gefunden hat, passiert Folgendes:

- Ein positiver Hinweisston erklingt.
- Die LED erlischt.

Wenn das Funkgerät keinen neuen Standort gefunden hat, passiert Folgendes:

- Ein negativer Hinweisston erklingt.
- Die LED erlischt.

4.9.7.2

Funkstation sperren/entsperren

Wenn diese Option aktiviert ist, sucht das Funkgerät nur den aktuellen Standort. Ist diese Option deaktiviert, sucht das Funkgerät neben dem aktuellen Standort auch nach anderen Standorten.

Drücken Sie die programmierte Taste
Funkstationsperre.

Wenn die **Standortssperre** eingeschaltet ist:

- Sie hören einen positiven Hinweisston, der darauf hinweist, dass das Funkgerät gesperrt ist und den aktuellen Standort nicht verlassen kann.

Wenn die **Standortssperre** ausgeschaltet ist:

- Sie hören einen negativen Hinweisston, der darauf hinweist, dass das Funkgerät entsperret ist.
-

4.9.8

Home-Kanalerinnerung

Diese Funktion aktiviert eine Erinnerung, wenn der Home-Kanal auf dem Funkgerät für eine gewisse Zeit nicht eingestellt ist.

Wenn diese Funktion aktiviert ist, erfolgt in regelmäßigen Abständen Folgendes, falls das Funkgerät für einen bestimmten Zeitraum nicht als Home-Kanal festgelegt ist:

- Der Erinnerungston und die Ansage des Home-Kanals erklingen.

4.9.8.1

Stummschalten der Home-Kanalerinnerung

Wenn eine Home-Kanalerinnerung ertönt, können Sie die Erinnerung vorübergehend stummschalten.

Drücken Sie die programmierbare Taste **Home-Kanalerinnerung stummschalten**.

4.9.8.2

Einrichten eines neuen Home-Kanals

Wenn eine Home-Kanalerinnerung eintritt, können Sie einen neuen Home-Kanal einrichten.

Drücken Sie die programmierbare Taste **Home-Kanal zurücksetzen**, um den aktuellen Kanal als neuen Home-Kanal festzulegen.

4.9.9

Fernüberwachung

Mit dieser Funktion kann das Mikrofon des Zielfunkgeräts mit einem Funkgeräte-Alias oder einer Funkgeräte-ID

eingeschaltet werden. Diese Funktion kann zur Fernüberwachung jeglicher hörbarer Aktivität rund um das Zielfunkgerät eingesetzt werden.

Ihr Funkgerät und das Zielfunkgerät müssen beide für die Nutzung dieser Funktion konfiguriert sein.

Wenn initiiert, blinkt die grüne LED einmal am Zielfunkgerät. Diese Funktion wird nach Ablauf einer vorprogrammierten Zeitdauer bzw. dann, wenn das Zielfunkgerät in Betrieb ist, automatisch ausgeschaltet.

4.9.9.1

Einleiten des Fernmonitors

Führen Sie die Vorgehensweise zum Einleiten der Fernüberwachung auf Ihrem Funkgerät durch.

- 1 Drücken Sie die programmierte Taste **Fern-Monitor**.
 - 2 Warten Sie auf eine Quittierung.
Bei erfolgreicher Durchführung:
 - Ein positiver Hinweiston erklingt.Bei nicht erfolgreicher Durchführung:
 - Ein negativer Hinweiston erklingt.
-

4.9.10

Rufanzeigeeinstellungen

Mit dieser Funktion können Funkgerätebenutzer Ruftöne für Rufe oder Textnachrichten konfigurieren.

4.9.10.1

Zunehmende Alarmtonlautstärke

Das Funkgerät kann so programmiert werden, dass Sie kontinuierlich erinnert werden, wenn ein Funkruf noch unbeantwortet ist. Dieser Dauerhinweis erfolgt dadurch, dass der Alarmton automatisch zunehmend lauter wird. Diese Funktion wird als Escalart bezeichnet.

4.9.11

Rufhinweise

Paging mit Rufhinweis erlaubt Ihnen, einen bestimmten Funkgerätbenutzer dazu aufzufordern, Sie bei nächster Gelegenheit zurückzurufen.

Diese Funktion ist über eine programmierbare **Eintastenzugang**-Taste verfügbar.

In Capacity Max ermöglichen Rufhinweise dem Funkgerätenutzer oder dem Dispatcher, eine Warnmeldung

an einen anderen Funkgerätenutzer zu senden, um den initialisierenden Funkgerätenutzer bei Verfügbarkeit zurückzurufen. Diese Funktion umfasst keine Sprachkommunikation.

Das Rufhinweise können vom Händler oder Systemadministrator so konfiguriert werden, dass der Benutzer die Sendetaste (**PTT**) drücken kann, um dem Anrufinitiator direkt über einen Einzelruf zu antworten.

Ein OACSU-Einzelruf (Off Air Call Set-Up-Einzelruf) ermöglicht dem Benutzer, sofort zu antworten, während ein FOACSU-Einzelruf (Full Off Air Call Set-Up-Einzelruf) eine Benutzerbestätigung für den Ruf erfordert. OACSU-Rufe werden daher für die Rufhinweis-Funktion empfohlen. Siehe [Einzelruf auf Seite 46](#).

4.9.11.1

Tätigen von Rufhinweisen

Führen Sie die Vorgehensweise zum Tätigen von Rufhinweisen auf Ihrem Funkgerät aus.

- 1 Drücken Sie die vorprogrammierte **Schnellwahltaste**.

Die grüne LED leuchtet.

2 Warten Sie auf eine Quittierung.

Wenn ein Rufhinweis eingeht, wird ein positiver Hinweiston ausgegeben.

Wenn keine Rufhinweisbestätigung eingeht, wird ein negativer Hinweiston ausgegeben.

4.9.11.2

Antworten auf Rufhinweise

Führen Sie die Vorgehensweise zum Antworten auf Rufhinweise auf Ihrem Funkgerät durch.

Wenn Sie einen Rufhinweis erhalten:

- Ein wiederholter Hinweiston erklingt.
- Die gelbe LED blinkt.

Drücken Sie die **Sendetaste (PTT)** innerhalb von 4 Sekunden nach dem Empfang eines Rufhinweises, um mit einem Einzelruf zu reagieren.

4.9.12

Stummschaltmodus

Der Stummschalt-Modus stellt dem Benutzer eine Möglichkeit zur Verfügung, sämtliche akustischen Signale des Funkgeräts stummzuschalten.

Sobald der Stummschalt-Modus initiiert wurde, werden alle akustischen Signale stummgeschaltet, mit Ausnahme der Funktionen mit höherer Priorität wie etwa Notfall-Funktionen.

Beim Beenden des Stummschalt-Modus nimmt das Funkgerät die Wiedergabe von laufenden Tönen oder Audio-Übertragungen wieder auf.



HINWEIS:

Dies ist eine käufliche Funktion. Weitere Informationen erhalten Sie von Ihrem Fachhändler oder Systemadministrator.

4.9.12.1

Einschalten des Stummschalt-Modus

Führen Sie die Vorgehensweise zum Einschalten des Stummschalt-Modus durch.

Führen Sie einen der folgenden Schritte aus:

- Rufen Sie diese Funktion über die programmierte Taste **Stummschalt-Modus** auf.
- Der Zugriff auf diese Funktion erfolgt, indem Sie das Funkgerät kurzzeitig mit dem Display nach unten hinlegen.

Abhängig von Funkgerätemodell kann die Display nach unten-Funktion über das Funkgerätemenü oder vom Systemadministrator aktiviert werden. Weitere Informationen erhalten Sie von Ihrem Fachhändler oder Systemadministrator.



WICHTIG:

Der Benutzer kann zu einem bestimmten Zeitpunkt nur die Totmann-Funktion oder die Display nach unten-Funktion aktivieren. Die beiden Funktionen können nicht gleichzeitig aktiviert werden.

Folgendes geschieht, wenn der Stummschalt-Modus aktiviert ist:

- Positiver Hinweiston erklingt.
- Die rote LED beginnt zu blinken und blinkt weiter, bis der Stummschalt-Modus beendet wird.
- Das Funkgerät wird stummgeschaltet.

- Der Stummschalt-Modus-Timer beginnt mit dem Countdown der konfigurierten Dauer.

4.9.12.2

Beenden des Stummschalt-Modus

Die Funktion kann automatisch beendet werden, sobald der Stummschalt-Modus-Timer abgelaufen ist.

Führen Sie einen der folgenden Schritte aus, um den Stummschalt-Modus manuell zu beenden:

- Drücken Sie die programmierte **Stummschalt-Modus**-Taste.
- Drücken Sie die **Sendetaste (PTT)** bei einem beliebigen Eintrag.
- Legen Sie das Funkgerät kurzzeitig mit dem Display nach unten hin.

Folgendes geschieht, wenn der Stummschalt-Modus deaktiviert ist:

- Negativer Hinweiston erklingt.
- Die blinkende rote LED schaltet sich aus.
- Die Stummschaltung des Funkgeräts wird aufgehoben, und der Lautsprecherstatus wird wiederhergestellt.

- Wenn der Timer nicht abgelaufen ist, wird der Stummschalt-Modus-Timer gestoppt.



HINWEIS:

Der Stummschalt-Modus wird ebenfalls beendet, wenn der Benutzer Sprache überträgt oder auf einen nicht programmierten Kanal wechselt.

4.9.13

Notruf

Ein Notsignal dient dazu, auf eine kritische Situation aufmerksam zu machen. Sie können einen Notruf jederzeit absetzen, auch wenn es Aktivitäten auf dem aktuellen Kanal gibt.

Bei Capacity Max kann das empfangende Funkgerät gleichzeitig nur ein Notsignal unterstützen. Sofern initiiert, überschreibt ein zweites Notsignal das erste Signal.

Wenn ein Notsignal empfangen wird, kann der Empfänger wählen, ob das Signal gelöscht und die Notsignal-Liste beendet werden soll oder ob auf das Notsignal reagiert werden soll, indem die **Sendetaste (PTT)** gedrückt und ein normaler Sprachruf (nicht Notruf) gesendet wird.

Ihr Händler oder Systemadministrator kann festlegen, wie lange die vorprogrammierte **Notruftaste** gedrückt werden

muss, allerdings ist die Dauer für das lange Drücken die gleiche wie bei allen anderen Tasten:

Kurzer Tastendruck

Dauer zwischen 0,05 Sekunden und 0,75 Sekunden.

Langer Tastendruck

Dauer zwischen 1,00 und 3,75 Sekunden.

Die **Notruftaste** ist mit der Notruf-Ein/Aus-Funktion belegt. Für Informationen über die zugewiesene Funktionsweise der **Notruftaste** wenden Sie sich bitte an Ihren Händler.



HINWEIS:

Wenn die **Notruftaste** zum Einschalten des Notruf-Modus durch kurzes Drücken programmiert ist, dann wird der Notruf-Modus durch langes Drücken der **Notruftaste** beendet.

Wenn die **Notruftaste** zum Einschalten des Notruf-Modus durch langes Drücken programmiert ist, dann wird der Notruf-Modus durch kurzes Drücken der **Notruftaste** beendet.

Ihr Funkgerät unterstützt drei Arten von Notsignalen:

- Notrufalarm
- Notsignal mit Ruf
- Notsignal mit anschließender Sprache

Darüber hinaus gibt es vier unterschiedliche Notsignaltypen:

Regulär

Das Funkgerät überträgt ein Alarmsignal und gibt akustische und/oder optische Hinweise aus.

„Silent“

Das Funkgerät überträgt ein Alarmsignal und gibt keine akustischen und/oder optischen Hinweise aus. Das Funkgerät empfängt Rufe ohne Ton über den Lautsprecher, bis die programmierte Sendedauer für das *Notrufmikrofon* abgelaufen ist und/oder bis Sie die **Sendetaste (PTT)** drücken.

Still mit Sprache

Das Funkgerät überträgt ein Alarmsignal ohne akustische und optische Hinweise, erlaubt aber die Ausgabe eingehender Anrufe über den Lautsprecher. Wenn die *Notrufmikrofon*-Funktion aktiviert ist, werden eingehende Rufe nach dem Ende der programmierten *Notrufmikrofon*-Sendedauer über den Lautsprecher wiedergegeben. Diese Hinweise erscheinen nur dann, wenn Sie die **Sendetaste (PTT)** drücken.



HINWEIS:

Der vorprogrammierten Notruftaste kann jeweils nur **einer** der oben angeführten Notsignale zugewiesen werden.

4.9.13.1

Senden von Notrufsignalen

Mit dieser Funktion senden Sie ein Notsignal, d. h. ein Signal ohne Sprache, das einen Hinweis auf einer Gruppe von Funkgeräten auslöst. Führen Sie die Vorgehensweise zum Senden von Notrufsignalen auf Ihrem Funkgerät durch.

Ihr Funkgerät gibt keine akustischen oder visuellen Signale während des Notrufmodus aus, wenn es stummgeschaltet ist.

- 1 Drücken Sie die programmierte **Notrufeinschalttaste**.

Die grüne LED leuchtet.



HINWEIS:

Wenn programmiert, erklingt der Notsuchton. Der Ton wird stummgeschaltet, wenn das Funkgerät Sprache sendet oder empfängt, und er stoppt, wenn das Funkgerät den Notruf-Modus verlässt. Der Notsuchton kann durch Ihren Händler oder Systemadministrator programmiert werden.

2 Warten Sie auf eine Quittierung.

Bei erfolgreicher Durchführung:

- Der Notrufton ertönt.
- Die grüne LED blinkt.

Bei nicht erfolgreicher Durchführung, wenn alle Versuche durchgeführt wurden:

- Ertönt ein tiefer Hinweiston.

Verlässt das Funkgerät den Notsignalmodus.



HINWEIS:

Wenn nur das Notsignal konfiguriert ist, besteht der Notrufprozess nur aus der Bereitstellung des Notsignals. Der Notruf endet, wenn eine Bestätigung vom System empfangen wurde oder wenn die maximale Anzahl an Versuchen für den Zugriff auf den Kanal erreicht wurde.

Wenn nur das Notsignal konfiguriert wurde, ist mit dem Absenden eines Notrufs kein Sprachruf verbunden.

4.9.13.2

Senden von Notrufsignalen mit Ruf

Mithilfe dieser Funktion können Sie ein Notsignal mit Ruf an eine Gruppe von Funkgeräten oder an einen Dispatcher senden. Nach erfolgter Quittierung durch die Infrastruktur in der Gruppe kann eine Gruppe von Funkgeräten auf einem vorprogrammierten Notrufkanal miteinander kommunizieren.

Das Funkgerät muss für Notsignale mit Ruf konfiguriert werden, damit ein Notruf nach der Durchführung eines Notrufs ausgeführt werden kann.

1 Drücken Sie die programmierte Notrufeinschalttaste.

Die grüne LED leuchtet.



HINWEIS:

Wenn programmiert, erklingt der Notsuchton. Der Ton wird stummgeschaltet, wenn das Funkgerät Sprache sendet oder empfängt, und er stoppt, wenn das Funkgerät den Notruf-Modus verlässt.

Wenn eine Notsignal-Quittierung erfolgreich empfangen wurde

- Der Notrufton ertönt.
- Die grüne LED blinkt.

Wenn eine Notsignal-Quittierung nicht erfolgreich empfangen werden konnte:

- alle erneuten Versuche erschöpft sind.
- Ertönt ein tiefer Hinweiston.
- Verlässt das Funkgerät den Notsignalmodus.

2 Drücken Sie die **Sendetaste (PTT), um eine Sprachübertragung zu initiieren.**

Die grüne LED leuchtet.

3 Führen Sie einen der folgenden Schritte aus:

- Warten Sie, bis der Freiton verklungen ist, und sprechen Sie deutlich in das Mikrofon.
- Warten Sie, bis der **PTT**-Mithörton verstummt, und sprechen Sie dann deutlich in das Mikrofon.

4 Lassen Sie die **PTT-Taste los, um den Gesprächspartner zu hören.**

5 Ist die Funktion „Kanal frei-Anzeige“ aktiviert, hören Sie einen kurzen Hinweiston, sobald die **Sendetaste (PTT) am sendenden Funkgerät freigegeben wird, der Ihnen mitteilt, dass Sie nun auf diesem Kanal antworten können. Drücken Sie zum Beantworten des Anrufs die **Sendetaste** (PTT).**

- 6 Drücken Sie zum Verlassen des Notrufmodus die **Notruf aus**-Taste.



HINWEIS:

Je nachdem, wie Ihr Funkgerät programmiert wurde, hören Sie einen Gesprächserlaubniston oder nicht. Ihr Händler oder Systemadministrator kann Ihnen zusätzliche Informationen zur Programmierung Ihres Funkgeräts für Notfälle geben.

Der Notrufinitiator kann die programmierte Taste **Abbrechen** drücken, um einen laufenden Notruf zu beenden. Das Funkgerät kehrt in einen Verfügbar-Status zurück

mit aktiviertem Mikrofon wird auch „Notrufmikrofon“ genannt.

Bei aktiviertem Notrufzyklusbetrieb werden für eine einprogrammierte Dauer der *Mikrofon-Bereitschaftsmodus* und die Empfangszeit abwechselnd wiederholt. Während des Notrufzyklusbetriebs werden empfangene Rufe über den Lautsprecher ausgegeben.

Wenn Sie während der vorprogrammierten Empfangszeit die Sendetaste (**PTT**) drücken, hören Sie einen Sperrton. Dieser Ton weist Sie darauf hin, dass Sie die Sendetaste (**PTT**) freigeben müssen. Das Funkgerät reagiert nicht auf das Drücken der Sendetaste (**PTT**) und bleibt im Notruf-Modus.

Wenn Sie die **Sendetaste (PTT)** bei aktiviertem *Hot Mic-Modus* drücken und sie bis nach Ablauf der Dauer des *Hot Mic-Modus* gedrückt halten, sendet das Funkgerät weiterhin, bis Sie die **Sendetaste (PTT)** loslassen.

Wird eine Notsignalanforderung nicht beantwortet, versucht das Funkgerät nicht noch einmal, die Anforderung zu senden, sondern ruft den *Mikrofon-Bereitschaftsmodus* direkt auf.

4.9.13.3

Senden von Notrufsignalen mit nachfolgendem Sprachruf

Mit dieser Funktion senden Sie ein Notsignal mit nachfolgendem Sprachruf an eine Gruppe von Funkgeräten. Ihr Funkgerät wird automatisch aktiviert, sodass Sie ohne Drücken der Sendetaste (**PTT**) mit der Funkgerätgruppe kommunizieren können. Dieser Modus

**HINWEIS:**

Von einigen Zubehörteilen wird der *Mikrofon-Bereitschaftsmodus* möglicherweise nicht unterstützt. Weitere Informationen erhalten Sie von Ihrem Fachhändler oder Systemadministrator.

Führen Sie die Vorgehensweise zum Senden von Notrufsignalen mit nachfolgendem Sprachruf auf Ihrem Funkgerät durch.

- 1 Drücken Sie die programmierte **Notrufeinschalttaste**.

Die grüne LED leuchtet.

-
- 2 Wenn ein Notruftön zu hören ist, sprechen Sie deutlich in das Mikrofon.

Das Funkgerät stoppt den Sendevorgang automatisch:

- Bei aktiviertem Notrufzyklusbetrieb endet die Dauer des Zyklus zwischen *Hot Mic* und dem Empfang von Rufen.
 - Bei deaktiviertem Notrufzyklusbetrieb endet die Dauer des *Hot Mic*-Modus.
-

4.9.13.4

Empfangen von Notrufsignalen

Das empfangende Funkgerät kann nur ein Notsignal gleichzeitig unterstützen. Sofern initiiert, überschreibt ein zweites Notsignal das erste Signal. Führen Sie die Vorgehensweise zum Empfangen und Anzeigen von Notsignalen auf Ihrem Funkgerät durch.

Wenn Sie ein Notrufsignal empfangen:

- Ein Hinweiston ertönt.
- Die rote LED blinkt.

**HINWEIS:**

Das Funkgerät quittiert das Notsignal (wenn aktiviert) automatisch.

Sie können den Ton stummschalten. Führen Sie einen der folgenden Schritte aus:

- Drücken Sie die **Sendetaste (PTT)** zum Anrufen der Funkgerätegruppe, die das Notsignal empfangen hat.
- Drücken Sie eine beliebige programmierbare Taste.

- Verlassen Sie den Notruf-Modus.

4.9.13.5

Antworten auf Notsignale mit Ruf

Führen Sie die Vorgehensweise zum Antworten auf Notsignale mit Ruf auf Ihrem Funkgerät durch.

Wenn Sie einen Notruf empfangen, geschieht Folgendes:

- Der Notruftton erklingt, wenn die Notrufanzeige und der Notruf-Decodierungshinweiston aktiviert sind. Der Notruftton erklingt nicht, wenn nur die Notrufanzeige aktiviert ist.
 - Die Stummschaltung Ihres Funkgeräts wird aufgehoben, und der ankommende Anruf ist über den Lautsprecher zu hören.
- 1 Ist die Funktion „Kanal frei-Anzeige“ aktiviert, hören Sie einen kurzen Hinweiston, sobald die **Sendetaste (PTT)** am sendenden Funkgerät freigegeben wird, der Ihnen mitteilt, dass Sie nun auf diesem Kanal antworten können. Drücken Sie zum Beantworten des Anrufs die **Sendetaste (PTT)**.
Die grüne LED leuchtet.

- 2 Warten Sie, bis der Freiton verklungen ist, und sprechen Sie deutlich in das Mikrofon.
-

- 3 Lassen Sie die **PTT**-Taste los, um den Gesprächspartner zu hören.

Wenn das Funkgerät, das den Notruf gesendet hat, antwortet:

- Die rote LED blinkt.
-

4.9.14

Statusmeldung

Anhand dieser Funktion ist der Benutzer in der Lage, Statusmeldungen an andere Funkgeräte zu senden.

Die Quick-Status-Liste wird über CPS-RM konfiguriert und umfasst maximal 99 Status.

Die maximale Zeichenlänge für jede Statusmeldung ist 16.

Wenn die Funktion Text-zu-Sprache aktiviert ist, kann das Funkgerät die eingegangenen Statusmeldungen durch eine Sprachansage angeben.

**HINWEIS:**

Text-zu-Sprache wird über CPS konfiguriert. Klären Sie mit Ihrem Händler oder Systemadministrator, wie das Funkgerät konfiguriert wurde.

4.9.14.1

Senden von Statusnachrichten

Führen Sie zum Senden einer Statusmeldung die folgende Vorgehensweise durch.

Drücken Sie die vorprogrammierte
Schnellwahltaste.

Bei erfolgreicher Durchführung:

- Ein positiver Hinweiston erklingt.
- Die LED erlischt.

Bei nicht erfolgreicher Durchführung:

- Ein negativer Hinweiston erklingt.
- Die LED erlischt.

4.9.15

[Feedback senden](#)

Privacy

Durch den Einsatz softwaregestützter Verschlüsselung verhindert diese Funktion, wenn aktiviert, unbefugtes Zuhören auf einem Kanal. Die Signalisierungs- und Benutzeridentifikationsteile einer Übertragung werden nicht verschlüsselt.

Um verschlüsselt senden zu können, muss die Verschlüsselung für den Kanal aktiviert sein, während dies für empfangende Funkgeräte nicht erforderlich ist. Kanäle mit aktivierter Verschlüsselung können weiterhin normale (unverschlüsselte) Übertragungen empfangen.

Ihr Gerät unterstützt erweiterte Verschlüsselung.

Zum Entschlüsseln eines Anrufs oder von Daten mit aktivierter Verschlüsselung muss Ihr Funkgerät den gleichen Schlüsselwert oder die gleiche Schlüssel-ID wie das sendende Funkgerät verwenden.

Wenn ihr Funkgerät einen verschlüsselten Anruf mit anderem Schlüsselwert und anderer Schlüssel-ID empfängt, hören Sie gar nichts für eine erweiterte Verschlüsselung.

Je nachdem, wie Ihr Funkgerät programmiert wurde, können Funkgeräte auf einem Kanal mit aktivierter Verschlüsselung weiterhin normale (unverschlüsselte) Übertragungen empfangen. Darüber hinaus kann das

Funkgerät einen Warnton ausgeben oder nicht. Auch dies richtet sich danach, wie es programmiert wurde.

Die grüne LED leuchtet, während das Funkgerät sendet. Während des Empfangs eines Rufs mit aktivierter Verschlüsselung blinkt sie im Doppelrhythmus.



HINWEIS:

Die Verschlüsselungsfunktion wird nicht für alle Funkgerätmodelle angeboten oder sie haben eine andere Konfiguration. Weitere Informationen erhalten Sie von Ihrem Fachhändler oder Systemadministrator.

4.9.15.1

Ein- und Ausschalten des Datenschutzes

Führen Sie die Vorgehensweise zum Ein- und Ausschalten der Verschlüsselung auf Ihrem Funkgerät durch.

Drücken Sie die programmierte Taste
Verschlüsselung.

4.9.16

Antwortsperr

Anhand dieser Funktion können Sie verhindern, dass Ihr Funkgerät auf eingehende Übertragungen reagiert.



HINWEIS:

Dies ist eine käufliche Funktion. Klären Sie mit Ihrem Händler oder Systemadministrator, wie das Funkgerät konfiguriert wurde.

Wenn aktiviert, generiert das Funkgerät keine abgehenden Übertragungen in Antwort auf eingehende Übertragungen, wie etwa Funkgerätkontrolle, Rufhinweis, Funkgerät deaktivieren, Remote-Überwachung, Automatischer Registrierungsservice (ARS), Antwort auf Einzelrufe und Senden von GNSS-Standortberichten. Ihr Funkgerät kann keine Einzelrufbestätigungen empfangen, wenn diese Funktion aktiviert ist. Das Funkgerät kann jedoch manuell Übertragungen senden.

4.9.16.1

Ein-/Ausschalten der Antwortsperr

Führen Sie die Vorgehensweise zum Ein- oder Ausschalten der Antwortsperr auf Ihrem Funkgerät durch.

Drücken Sie die programmierte **Antwortsperr-**Taste.

Bei erfolgreicher Durchführung:

- Ein positiver Hinweiston erklingt.

Bei nicht erfolgreicher Durchführung:

- Ein negativer Hinweiston erklingt.

4.9.17

Blockieren/Wiederherstellen

Mit dieser Funktion können Sie jedes im System befindliche Funkgerät aktivieren oder deaktivieren. Der Händler oder Systemadministrator kann z. B. ein gestohlenes Funkgerät deaktivieren und damit für unberechtigte Benutzer unbrauchbar machen oder ein wiedergefundenes Funkgerät aktivieren.

Ein Funkgerät kann über die Konsole oder einen von einem anderen Funkgerät initiierten Befehl deaktiviert (blockiert) oder aktiviert (wiederhergestellt) werden.

Sobald ein Funkgerät deaktiviert wurde, wird ein negativer Hinweiston ausgegeben.

Wenn für das Funkgerät Stun aktiviert wird, kann das Funkgerät keine benutzerinitiierten Services auf dem

System anfordern oder empfangen, das die Stun-Vorgehensweise ausgeführt hat. Das Funkgerät kann jedoch zu einem anderen System wechseln. Das Funkgerät sendet weiterhin GNSS-Positionsberichte und kann aus der Ferne im Stun-Modus überwacht werden.



HINWEIS:

Der Händler oder Systemadministrator kann ein Funkgerät permanent deaktivieren. Weitere Informationen finden Sie unter [Funkgerät deaktivieren auf Seite 73](#).

4.9.18

Funkgerät deaktivieren

Diese Funktion bietet eine erweiterte Sicherheitsmaßnahme, um den nicht autorisierten Zugriff auf das Funkgerät zu beschränken.

Die Funktion „Funkgerät deaktivieren“ kann ein Funkgerät unbrauchbar machen. Der Händler oder Systemadministrator kann ein verlorenes oder verlegtes Funkgerät deaktivieren, um die nicht autorisierte Verwendung zu verhindern.



HINWEIS:

Ein deaktiviertes Funkgerät kann nur in einem Reparatur-Center von Motorola Solutions wiederhergestellt werden. Weitere Informationen erhalten Sie von Ihrem Fachhändler oder Systemadministrator.

4.9.19

Alleinarbeiter

Der Alleinarbeiterschutz löst einen Notruf aus, wenn eine vordefinierte Zeit lang keine Benutzeraktivität erfasst wird, d. h. beispielsweise keine Taste am Funkgerät gedrückt wird oder der Kanalwahlschalter nicht betätigt wird.

Wurde während der einprogrammierten Dauer keine Benutzeraktivität erfasst, warnt das Funkgerät den Benutzer durch ein akustisches Signal vor, sobald der Inaktivitäts-Timer abgelaufen ist.

Haben Sie auch nach Ablauf des vordefinierten Ansprechzeit-Timers noch nicht bestätigt, löst das Funkgerät ein Notsignal aus, so wie vom Händler oder Systemadministrator programmiert.

Weitere Informationen finden Sie unter [Notruf auf Seite 64](#).



HINWEIS:

Weitere Informationen erhalten Sie von Ihrem Fachhändler oder Systemadministrator.

4.9.20

Passwortgeschützter Zugriff auf das Funkgerät

Diese Funktion ermöglicht Ihnen die Beschränkung des Zugriffs auf das Funkgerät, indem ein Passwort abgefragt wird, wenn das Gerät eingeschaltet wird.

4.9.20.1

Zugreifen auf Funkgeräte mithilfe von Kennwörtern

Führen Sie die Vorgehensweise für das Zugreifen auf Ihr Funkgerät mit einem Passwort durch.

- 1 Geben Sie das aktuelle vierstellige Passwort ein.
 - Verwenden Sie den **Kanalwahlschalter** zur Eingabe der ersten Ziffer des Passworts.

- Drücken Sie die Seitentaste 1, 2 oder 3 zur Eingabe der restlichen drei Ziffern des Passworts.

-
- 2 Ihr Funkgerät überprüft automatisch die Gültigkeit des Passworts, sobald die letzte Ziffer des vierstelligen Passworts eingegeben worden ist.

Bei erfolgreicher Durchführung wird das Funkgerät eingeschaltet.

Bei nicht erfolgreicher Durchführung:

- Das Gerät gibt einen Dauerton ab. Wiederholen Sie [Schritt 1](#).
- Nach dem dritten Versuch wird Ihr Funkgerät gesperrt. Ein Hinweiston ertönt. Die gelbe LED blinkt. Ihr Funkgerät wird 15 Minuten lang gesperrt.



HINWEIS:

Im gesperrten Status reagiert das Funkgerät nur auf Eingaben des **Ein-/Aus-/Lautstärkereglers**.

Entsperren von Funkgeräten

Im gesperrten Zustand kann Ihr Funkgerät keine Anrufe empfangen. Führen Sie die Vorgehensweise zum Entsperren Ihres Funkgeräts durch.

Führen Sie einen der folgenden Schritte aus:

- Wenn das Funkgerät eingeschaltet ist, warten Sie 15 Minuten, und wiederholen Sie dann die Schritte unter [Zugreifen auf Funkgeräte mithilfe von Kennwörtern auf Seite 74](#), um auf das Funkgerät zuzugreifen.
- Wenn das Funkgerät ausgeschaltet ist, schalten Sie das Gerät ein. Ihr Funkgerät startet den 15-Minuten-Timer für die Sperre. Ein Hinweiston ertönt. Die gelbe LED blinkt.

Warten Sie 15 Minuten, und wiederholen Sie dann die Schritte unter [Zugreifen auf Funkgeräte mithilfe von Kennwörtern auf Seite 74](#), um auf das Funkgerät zuzugreifen.

4.9.21

Over-the-Air Programmierung

Ihr Händler kann Ihr Funkgerät über Over-the-Air-Programmierung (OTAP) ohne physische Verbindung

4.9.20.2

ferngesteuert aktualisieren. Darüber hinaus können auch einige Einstellungen über OTAP konfiguriert werden.

Wenn OTAP auf Ihrem Funkgerät aktiv ist, blinkt die grüne LED.

Wenn Ihr Funkgerät große Datenmengen empfängt:

- Der Kanal ist belegt.
- Ein negativer Hinweiston erklingt, wenn Sie die **PTT**-Taste drücken.



HINWEIS:

Nachdem die Programmierung abgeschlossen ist, erklingt ein Signalton, und das Funkgerät wird neu gestartet (schaltet sich aus und wieder ein).

4.10

Energieversorgung

In diesem Kapitel wird die Verwendung der Einstellungsfunktionen auf Ihrem Funkgerät beschrieben.

4.10.1

Aktivieren/Deaktivieren der Rückkopplungsunterdrückung (AFS)

Mit dieser Funktion können Sie die akustische Rückkopplung bei eingehenden Anrufen reduzieren. Befolgen Sie die Vorgehensweise zum Aktivieren bzw. Deaktivieren der Rückkopplungsunterdrückung (AFS) auf Ihrem Funkgerät.

Drücken Sie die programmierte Taste **AR-Sperre**.

4.10.2

Prüfen der Akkuladung

Führen Sie die Vorgehensweise zum Prüfen der Akkuladung auf Ihrem Funkgerät durch.

Drücken Sie die programmierte Taste **Akkuladung**.

Eines der folgenden Ereignisse tritt ein:

- Die LED leuchtet gelb, um anzuzeigen, dass der Akku nicht mehr ganz voll ist.
- Die LED leuchtet dauerhaft grün, um anzuzeigen, dass der Akku vollständig geladen ist.

- Die LED blinkt rot, was eine geringe Akku-Kapazität anzeigt.

4.10.3

Text-in-Sprache

Die Funktion Text-in-Sprache kann nur vom Händler oder Systemadministrator aktiviert werden. Wenn die Funktion Text in Speech aktiviert ist, wird die Sprachansage-Funktion automatisch deaktiviert. Wenn die Sprachansage-Funktion aktiviert ist, wird die Text-in-Sprache-Funktion automatisch deaktiviert.

Dieses Tonsignal kann bedarfsspezifisch eingestellt werden.

4.10.3.1

Einstellen von Text-in-Sprache

Folgen Sie den Schritten zur Einrichtung der Funktion Text-in-Sprache.

Drücken Sie die programmierte Taste **Text-in-Sprache**, um die empfangene Textnachricht anzuhören.

[Feedback senden](#)

4.10.4

Einschalten/Ausschalten von GNSS

Das Global Navigation Satellite System (GNSS) ist ein Satellitennavigationssystem, das die genaue Position des Funkgeräts ortet. GNSS umfasst Global Positioning System (GPS) und Global Navigation Satellite System (GLONASS).



HINWEIS:

Ausgewählte Funkgerätmodelle bieten möglicherweise GPS und GLONASS. Die GNSS-Konstellation wird über CPS konfiguriert. Klären Sie mit Ihrem Händler oder Systemadministrator, wie das Funkgerät konfiguriert wurde.

Führen Sie folgenden Schritt aus, um GNSS des Funkgeräts ein- oder auszuschalten.

- Drücken Sie die programmierte Taste **GNSS**.
-

4.10.5

Ein-/Ausschalten der Funkgerät-Hinweistöne

Sie können bei Bedarf alle Töne des Funkgeräts aktivieren bzw. deaktivieren außer den Ton für eingehende Notrufe .

Führen Sie die Vorgehensweise zum Ein- und Ausschalten von Tönen und Hinweisen auf Ihrem Funkgerät durch.

Drücken Sie die vorprogrammierte Taste **Alle Töne/ Hinweistöne**.

Bei erfolgreicher Durchführung:

- Der positive Hinweiston erklingt.
- Alle Hinweise und Hinweistöne sind eingeschaltet.

Bei nicht erfolgreicher Durchführung:

- Der negative Hinweiston erklingt.
- Alle Hinweise und Hinweistöne sind ausgeschaltet.

4.10.6

Leistungspegel

Die Sendeleistung kann für jeden Kanal hoch oder niedrig eingestellt werden.

Hoch

Erlaubt die Kommunikation mit relativ weit entfernten Funkgeräten.

Niedrig

Erlaubt die Kommunikation mit näher befindlichen Funkgeräten.

4.10.6.1

Einstellen der Sendeleistung

Führen Sie die Vorgehensweise zum Einstellen der Sendeleistung auf Ihrem Funkgerät durch.

Drücken Sie die vorprogrammierte Taste **Leistungspegel**.

Bei erfolgreicher Durchführung:

- Der positive Hinweiston erklingt.
- Das Funkgerät sendet mit niedriger Leistung.

Bei nicht erfolgreicher Durchführung:

- Der negative Hinweiston erklingt.
- Das Funkgerät sendet mit hoher Leistung.

4.10.7

Ein-/Ausschalten der Zusatzkarten

Jeder Kanal unterstützt Zusatzkartenfunktionen, die programmierbaren Tasten zugewiesen werden können. Führen Sie die Vorgehensweise zum Ein- und Ausschalten der Zusatzkarten auf Ihrem Funkgerät durch.

Drücken Sie die programmierte Taste **Zusatzkarte**.

4.10.8

Ein-/Ausschalten der Kanalansage

Diese Funktion aktiviert die Sprachansage des Funkgeräts, sodass es die aktuelle Zone bzw. den aktuellen Kanal, die/der vom Benutzer gerade zugewiesen wurde, oder das Drücken einer programmierbaren Taste akustisch angibt. Dieses Tonsignal kann kundenspezifisch eingestellt werden. Führen Sie die Vorgehensweise zum Ein- und Ausschalten der Kanal-Ansage auf Ihrem Funkgerät durch.

Drücken Sie die programmierte **Kanal-Ansage**-Taste.

Bei erfolgreicher Durchführung:

- Der positive Hinweistön erklingt.

[Feedback senden](#)

- Alle Hinweise und Hinweistöne sind eingeschaltet.

Bei nicht erfolgreicher Durchführung:

- Der negative Hinweistön erklingt.
 - Alle Hinweise und Hinweistöne sind ausgeschaltet.
-

4.10.9

Umschalten des Audiosignals zwischen dem internen Lautsprecher des Funkgeräts und dem kabelgebundenen Zubehör

Führen Sie die Vorgehensweise zum Umschalten der Audioausgabe zwischen dem internen Lautsprecher des Funkgeräts und dem kabelgebundenen Zubehör durch.

Sie können die Audioausgabe zwischen dem eingebauten Lautsprecher des Funkgeräts und dem Lautsprecher des kabelgebundenen Zubehörs hin- und herschalten, vorausgesetzt dass:

- Das kabelgebundene Zubehör mit Lautsprecher angeschlossen ist.

Drücken Sie die programmierte **Audio-Umschalttaste**.

Wenn das Audiosignal geändert wurde, ertönt ein Hinweiston.

Das Ausschalten des Funkgeräts oder das Abnehmen des Zubehörs setzt die Audioausgabe auf die internen Lautsprecher des Funkgeräts zurück.

4.10.10

Ein-/Ausschalten der Lautstärkeregelung

Die Audiolautstärke Ihres Funkgeräts wird automatisch so geregelt, dass sie an aktuelle Hintergrundgeräusche in der Umgebung des Funkgeräts, einschließlich stationärer und nicht stationärer Geräuschquellen, angepasst und entsprechend kompensiert wird. Diese Funktion betrifft nur den Empfang und hat keinen Einfluss auf das Sendeaudio. Befolgen Sie die Vorgehensweise zum Ein- und Ausschalten der Lautstärkeregelung auf Ihrem Funkgerät.

Drücken Sie die programmierte Taste **Intelligentes Audio**.



HINWEIS:

Während einer Bluetooth-Sitzung ist diese Funktion nicht verfügbar.

4.10.11

Ein-/Ausschalten der Funktion „Vibrant-Verbesserung“

Sie können diese Funktion beim Sprechen in einer Sprache aktivieren, die viele alveolare Vibranten (rollendes „R“) enthält. Führen Sie die Vorgehensweise zum Ein- und Ausschalten der Funktion „Vibrant-Verbesserung“ auf Ihrem Funkgerät durch.

Drücken Sie die vorprogrammierte **Vibrant-Verbesserung**-Taste, um die Funktion ein- oder auszuschalten.

Bei erfolgreicher Durchführung:

- Der positive Hinweiston erklingt.
- Alle Hinweise und Hinweistöne sind eingeschaltet.

Bei nicht erfolgreicher Durchführung:

- Der negative Hinweisston erklingt.
 - Alle Hinweise und Hinweistöne sind ausgeschaltet.
-

Diese Seite wurde absichtlich leer gelassen.

Andere Systeme

Die für Funkgeräteeutzer verfügbaren Funktionen in diesem System werden in diesem Kapitel beschrieben.

5.1

Sendetaste (PTT)

Die Sendetaste (**PTT**) dient zwei grundlegenden Zwecken:

- Während eines Anrufs wird durch Betätigung der **Sendetaste (PTT)** mit anderen am Anruf beteiligten Funkgeräten kommuniziert. Wenn die **Sendetaste (PTT)** gedrückt wird, wird das Mikrofon aktiviert.
- Wird gerade kein Ruf getätigt, wird die **Sendetaste (PTT)** zur Durchführung eines neuen Rufs verwendet .

Drücken Sie lange die **Sendetaste (PTT)**, um zu sprechen. Lassen Sie die **PTT**-Taste los, um den Gesprächspartner zu hören.

Wenn der Gesprächsgenehmigungston aktiviert ist, warten Sie, bis dieser kurze Signalton verstummt, bevor Sie mit dem Sprechen beginnen.

5.2

programmierbare Tasten

Abhängig von der Dauer eines Tastendrucks kann Ihr Händler die programmierbaren Tasten als Verknüpfungen mit Funkgerätfunktionen programmieren.

Kurz drücken

Drücken und schnell wieder loslassen.

Lang drücken

Für die programmierte Zeit gedrückt halten.



HINWEIS:

Unter [Notruf auf Seite 111](#) finden Sie weitere Informationen über die vorprogrammierte Tastendruckdauer der **Notruf**-Taste.

5.3

Zuweisbare Funkgerätfunktionen

Die folgenden Funktionen können den programmierbaren Tasten zugewiesen werden.

Audio umschalten

Schaltet die Audioweiterleitung zwischen dem eingebauten Lautsprecher des Funkgeräts und dem Lautsprecher des kabelgebundenen Zubehörs ein/aus.

Akkuzustand

Zeigt die Akkuladung über die LED-Anzeige an.

Rufweiterleitung

Schaltet die Rufweiterleitung ein oder aus.

Kanalankündigung

Sprachansage von Zonen- und Kanalnachrichten für den aktuellen Kanal.

Emergency

Je nach Programmierung wird ein Notruf eingeleitet oder abgebrochen.

Intelligentes Audio

Schaltet Intelligentes Audio ein-/aus.

Manuelles Funkstation-Roaming²

Startet die manuelle Standortsuche.

Mic AGC

Schaltet die automatische Verstärkungsregelung (AGC) des eingebauten Mikrofons ein bzw. aus.

Monitor (Überwachung)

Überwacht einen gewählten Kanal auf Aktivität.

Störkanäle löschen²

Entfernt einen unerwünschten Kanal (mit Ausnahme des gewählten Kanals) vorübergehend aus der Scan-Liste. Mit dem gewählten Kanal ist die gewählte Zonen- oder Kanal-Kombination des Benutzers gemeint, von der aus der Scanvorgang gestartet wird.

Eintastenzugang

Leitet einen vordefinierten Einzel-, Telefon- oder Gruppenruf, einen Rufhinweis, eine Quick Text-Nachricht oder „Zurück auf Startkanal“ direkt ein.

Optionskartenfunktion

Schaltet Optionskartenfunktion(en) für Kanäle mit aktivierter Optionskarte ein oder aus.

Dauerüberwachung²

Überwacht einen gewählten Kanal auf sämtlichen Funkverkehr, bis die Funktion deaktiviert wird.

Telefon beenden

Beenden eines Telefonanrufs.

Privacy

Schaltet die Verschlüsselung ein oder aus.

² In Capacity Plus nicht verfügbar.

Repeater/Repeater umgehen²

Zum Umschalten zwischen Einsatz eines Repeaters und direkter Übertragung an ein anderes Funkgerät.

Home-Kanal zurücksetzen

Richtet einen neuen Home-Kanal ein.

Home-Kanalerinnerung stummschalten

Schaltet die Home-Kanalerinnerung stumm.

Scan³

Schaltet Scan ein oder aus.

Standortinformationen

Kanal-Ansage von Standort-Sprachnachrichten für den aktuellen Standort, wenn diese Funktion aktiviert ist.

Funkstationsperre²

Wenn diese Option aktiviert ist, sucht das Funkgerät nur den aktuellen Standort. Ist diese Option deaktiviert, sucht das Funkgerät neben dem aktuellen Standort auch nach anderen Standorten.

Telemetriesteuerung

Steuert den Ausgabe-Pin eines lokalen oder entfernten Funkgeräts.

Rufunterbrechungstaste

Unterbricht einen laufenden unterbrechbaren Ruf, um den Kanal freizumachen.

Vibrant-Verbesserung

Schaltet die Funktion „Vibrant-Verb.“ ein oder aus.

Sprachankündigung ein/aus

Schaltet die Sprachansage ein/aus.

Sprachgesteuerte Übertragung (VOX)

Schaltet VOX ein oder aus.

Zone ein/aus

Ermöglicht dem Funkgerätbenutzer das Umschalten zwischen Zone 1 und Zone 2.

5.4

Zuweisbare Einstellungen oder Einstellungsfunktionen

Die folgenden Einstellungen des Funkgeräts oder Dienstprogrammfunktionen können den programmierbaren Tasten zugewiesen werden.

³ In Capacity Plus - Einzelstandort nicht verfügbar.

Tones/Alerts

Schaltet alle Töne und Warnungen ein und aus.

Leistung

Schaltet den Sendeleistungspegel zwischen hoch und niedrig um.

5.5

Statusanzeigen

Dieses Kapitel erläutert die im Funkgerät verwendeten Statusanzeigen und Tonsignale.

5.5.1

LED-Anzeigen

Die LED-Anzeigen zeigen den Betriebszustand/Status Ihres Funkgeräts an.

Blinkt rot

Das Funkgerät weist darauf hin, dass der Akku nicht übereinstimmt.

Selbsttest beim Einschalten des Funkgeräts ist fehlgeschlagen.

Das Funkgerät empfängt einen Notruf.

Das Funkgerät sendet bei niedrigem Akkustand.

Das Funkgerät befindet sich außerhalb der Reichweite, wenn das Auto-Range Transponder-System konfiguriert wurde.

Stummschalt-Modus ist aktiviert.

Grünes Dauerlicht

Das Funkgerät wird gerade eingeschaltet.

Funkgerät sendet Daten.

Das Funkgerät sendet einen Rufhinweis oder einen Notruf.

Zeigt an, dass der Akku vollständig geladen ist, wenn die programmierte Taste **Akkuladung** gedrückt wird.

Blinkt grün

Das Funkgerät empfängt einen Ruf oder Daten.

Das Funkgerät fragt Übertragungen mittels Over-the-Air Programmierung ab.

Das Funkgerät erkennt Funkaktivität.

**HINWEIS:**

Diese Aktivität kann sich je nach Art des digitalen Protokolls auf den programmierten Kanal des Funkgeräts auswirken.

Es liegt keine LED-Anzeige vor, wenn das Funkgerät Funkaktivität in Capacity Plus erkennt.

Doppeltes grünes Blinken

Das Funkgerät empfängt einen Ruf oder Daten mit aktivierter Verschlüsselung.

Gelbes Dauerlicht

Das Funkgerät überwacht einen Betriebsfunkkanal.

Zeigt an, dass der Akku nicht mehr ganz voll ist, wenn die programmierte Taste **Akkuladung** gedrückt wird.

Blinkt gelb

Das Funkgerät sucht nach Aktivität.

Das Funkgerät muss noch auf einen Rufhinweis antworten.

Alle Capacity Plus-Multi-Site-Kanäle sind belegt.

Doppeltes gelbes Blinken

Auf dem Funkgerät ist automatisches Roaming aktiviert.

Das Funkgerät sucht aktiv nach einem neuen Standort.

Das Funkgerät muss noch auf einen Gruppenruf-Hinweis antworten.

Das Funkgerät ist gesperrt.

Das Funkgerät ist im Capacity Plus-Modus nicht mit dem Repeater verbunden.

Alle Capacity Plus-Kanäle sind belegt.

5.5.2**Tones**

Die folgenden Symbole werden über den Lautsprecher des Funkgeräts ausgegeben.



Hoher Ton



Tiefer Ton

5.5.2.1**Hinweistöne**

Hinweistöne liefern einen akustischen Hinweis auf den Status, nachdem eine Aktion zum Durchführen einer Aufgabe ausgeführt wurde.



Positiver Hinweisston



Negativer Hinweisston

5.5.2.2 Töne

Hinweistöne sind hörbare Anzeigen zum Funkgerätestatus oder der Reaktion des Funkgeräts auf empfangene Daten.



Dauerton

Gleichmäßiger Ton. Wird ununterbrochen bis zum Beenden abgespielt.



Periodischer Ton

Wird periodisch je nach der über das Funkgerät konfigurierten Tonlänge abgespielt. Der Ton beginnt, stoppt und wiederholt sich.



Wiederholter Ton

Ein einzelner Ton, der sich wiederholt, bis der Benutzer ihn abschaltet.



Kurzton

Ertönt einmal für eine für das Funkgerät festgelegte Dauer.

5.6

Zonen- und Kanalwahl

In diesem Kapitel wird die Vorgehensweise zum Auswählen einer Zone oder eines Kanals auf Ihrem Funkgerät beschrieben. Eine Zone ist eine Gruppe von Kanälen.

Ihr Funkgerät unterstützt bis zu 32 Kanäle und 2 Zonen mit maximal 16 Kanälen pro Zone.

Jeder Kanal kann für verschiedene Funktionen und/oder zur Unterstützung unterschiedlicher Gruppen von Benutzern programmiert werden.

5.6.1

Auswählen von Zonen

Führen Sie die Vorgehensweise zum Auswählen der gewünschten Zone auf Ihrem Funkgerät durch.

Drücken Sie die konfigurierte Taste **Zonen wechseln**.

Einer der folgenden Töne wird ausgegeben:

Positiver Hinweiston

Das Funkgerät befindet sich in Zone 2.

Negativer Hinweiston

Das Funkgerät befindet sich in Zone 1.



HINWEIS:

Für alle Funkgeräte ohne Tastatur empfehlen wir Ihnen, die Funktion „Sprachansage“ zur Zonenauswahl zu aktivieren. Die Sprachansagefunktion kann nur über CPS aktiviert werden.

5.6.2

Auswählen von Kanälen

Führen Sie die Vorgehensweise zum Auswählen des gewünschten Kanals auf Ihrem Funkgerät durch, nachdem Sie eine Zone ausgewählt haben.

Drehen Sie den **Kanalwahlschalter**, um den Kanal, die Funkgeräte-ID oder die Gruppen-ID auszuwählen.

5.7

Rufe

In diesem Kapitel wird erklärt, wie Rufe empfangen, beantwortet, getätigt oder abgebrochen werden.

Sie können einen Funkgerät-Alias oder eine Funkgerät-ID bzw. einen Gruppen-Alias oder eine Gruppen-ID wählen, nachdem Sie einen Kanal mithilfe einer der folgenden Funktionen ausgewählt haben:

Programmierte Schnellwahltaste

Diese Methode wird nur für Gruppen-, Einzel- und Telefonrufe verwendet.

Sie können einer **Eintastenzugang**-Taste durch kurzes oder langes Drücken einer programmierbaren Taste nur eine ID zuweisen.

Programmierbare Taste

Diese Methode wird nur für Telefonrufe verwendet.

5.7.1

Gruppenanrufe

Ihr Funkgerät muss als Teil einer Gruppe konfiguriert sein, um einen Ruf von einer Gruppe zu empfangen oder an eine Gruppe von Benutzern zu senden.

5.7.1.1

Antworten auf Gruppenrufe

Ein Gruppenruf kann nur empfangen werden, wenn Ihr Funkgerät als Mitglied dieser Gruppe konfiguriert ist. Führen Sie die Vorgehensweise zum Antworten auf Gruppenrufe auf Ihrem Funkgerät durch.

Wenn Sie einen Gruppenruf empfangen:

- Die grüne LED blinkt.
- Die Stummschaltung Ihres Funkgeräts wird aufgehoben, und der ankommende Anruf ist über den Lautsprecher zu hören.

1 Führen Sie einen der folgenden Schritte aus:

-  Ist die Funktion „Kanal frei-Anzeige“ aktiviert, hören Sie einen kurzen Hinweiston, sobald die **Sendetaste (PTT)** am sendenden Funkgerät freigegeben wird, der Ihnen mitteilt, dass Sie nun

auf diesem Kanal antworten können. Drücken Sie zum Beantworten des Anrufs die **Sendetaste (PTT)**.

-  Wenn die Sprachunterbrechungsfunktion aktiviert ist, drücken Sie die **Sendetaste (PTT)**, um den Ton des sendenden Funkgeräts zu unterbrechen und den Kanal freizumachen, damit Sie antworten können.

Die grüne LED leuchtet.

2 Führen Sie einen der folgenden Schritte aus:

- Warten Sie, bis der Freiton verklungen ist, und sprechen Sie deutlich in das Mikrofon.
-  Warten Sie, bis der **PTT**-Mithörton verstummt, und sprechen Sie dann deutlich in das Mikrofon.

3 Lassen Sie die **PTT**-Taste los, um den Gesprächspartner zu hören.

Der Anruf wird beendet, wenn es keine Sprachaktivität für einen festgelegten Zeitraum gibt.

5.7.1.2

Tätigen von Gruppenrufen

Führen Sie die Vorgehensweise zum Tätigen von Gruppenrufen auf Ihrem Funkgerät durch.

- 1 Führen Sie einen der folgenden Schritte aus:
 - Wählen Sie einen Kanal mit dem aktiven Gruppen-Alias oder der aktiven Gruppen-ID.
 - Drücken Sie die vorprogrammierte **Schnellwahltaste**.
-

- 2 Drücken Sie zum Durchführen des Rufs die **Sendetaste (PTT)**.
Die grüne LED leuchtet.
-

- 3 Führen Sie einen der folgenden Schritte aus:
 - Warten Sie, bis der Freiton verklungen ist, und sprechen Sie deutlich in das Mikrofon.
 -  Warten Sie, bis der **PTT**-Mithörton verstummt, und sprechen Sie dann deutlich in das Mikrofon.
-

- 4 Lassen Sie die **PTT**-Taste los, um den Gesprächspartner zu hören.

Die grüne LED leuchtet, wenn das Zielfunkgerät antwortet.

- 5  Ist die Funktion „Kanal frei-Anzeige“ aktiviert, hören Sie einen kurzen Hinweiston, sobald die **Sendetaste (PTT)** am sendenden Funkgerät freigegeben wird, der Ihnen mitteilt, dass Sie nun auf diesem Kanal antworten können. Drücken Sie zum Beantworten des Anrufs die **Sendetaste (PTT)**.

Der Anruf wird beendet, wenn es keine Sprachaktivität für einen festgelegten Zeitraum gibt.

5.7.1.3

Durchführen von Gruppenrufen mit dem Drehknopf für die Kanalwahl

Führen Sie die Vorgehensweise zum Tätigen von Gruppenrufen mithilfe des Kanalwahlschalters durch.

- 1 Führen Sie einen der folgenden Schritte aus:
 - Wählen Sie einen Kanal mit dem aktiven Gruppen-Alias oder der aktiven Gruppen-ID.

- Drücken Sie die vorprogrammierte **Schnellwahltaste**.
-

2 Drücken Sie zum Durchführen des Rufs die **Sendetaste (PTT)**.

Die grüne LED leuchtet.

3 Führen Sie einen der folgenden Schritte aus:

- Warten Sie, bis der Freiton verklungen ist, und sprechen Sie deutlich in das Mikrofon.
 -  Warten Sie, bis der **PTT**-Mithörton verstummt, und sprechen Sie dann deutlich in das Mikrofon.
-

4 Lassen Sie die **PTT**-Taste los, um den Gesprächspartner zu hören.

Die grüne LED blinkt, wenn das Zielfunkgerät antwortet.

- 5  Ist die Funktion „Kanal frei-Anzeige“ aktiviert, hören Sie einen kurzen Hinweiston, sobald die **Sendetaste (PTT)** am sendenden Funkgerät freigegeben wird, der Ihnen mitteilt, dass Sie nun auf diesem Kanal antworten können. Drücken Sie zum Beantworten des Anrufs die **Sendetaste (PTT)**.

Der Anruf wird beendet, wenn es keine Sprachaktivität für einen festgelegten Zeitraum gibt.

Ein Hinweiston ertönt.

5.7.2

Einzelrufe

Ein Einzelruf ist ein Anruf von einem einzelnen Funkgerät an ein anderes einzelnes Funkgerät.

Es gibt zwei Möglichkeiten, einen Einzelruf einzurichten. Der erste Typ baut den Ruf nach dem Durchführen einer Verfügbarkeitsprüfung auf und der zweite Typ baut den Ruf sofort auf. Ihr Händler hat nur einen dieser Typen in Ihr Funkgerät einprogrammiert.

5.7.2.1

Antworten auf Einzelrufe



Führen Sie die Vorgehensweise zum Antworten auf Einzelrufe auf Ihrem Funkgerät durch.

Wenn Sie einen Einzelruf empfangen, geschieht Folgendes:

- Die grüne LED blinkt.

- Die Stummschaltung Ihres Funkgeräts wird aufgehoben, und der ankommende Anruf ist über den Lautsprecher zu hören.

1 Führen Sie einen der folgenden Schritte aus:

-  Ist die Funktion „Kanal frei-Anzeige“ aktiviert, hören Sie einen kurzen Hinweiston, sobald die **Sendetaste (PTT)** am sendenden Funkgerät freigegeben wird, der Ihnen mitteilt, dass Sie nun auf diesem Kanal antworten können. Drücken Sie zum Beantworten des Anrufs die **Sendetaste (PTT)**.
-  Wenn die Rufunterbrechungstaste aktiviert ist, drücken Sie die **Sendetaste (PTT)**, um den laufenden unterbrechbaren Ruf zu unterbrechen und den Kanal freizumachen, damit Sie antworten können.

Die grüne LED leuchtet.

2 Warten Sie, bis der Freiton verklungen ist, und sprechen Sie deutlich in das Mikrofon.

3 Lassen Sie die **PTT**-Taste los, um den Gesprächspartner zu hören.

Der Anruf wird beendet, wenn es keine Sprachaktivität für einen festgelegten Zeitraum gibt. Ein Hinweiston ertönt.

5.7.2.2

Tätigen von Einzelrufen

Ihr Funkgerät muss konfiguriert werden, um einen Einzelruf initiieren zu können. Wenn diese Funktion nicht aktiviert ist und Sie versuchen, einen Ruf einzuleiten, erklingt ein negativer Hinweiston. Führen Sie die Vorgehensweise zum Tätigen von Einzelrufen auf Ihrem Funkgerät durch.

1 Führen Sie einen der folgenden Schritte aus:

- Wählen Sie einen Kanal mithilfe des aktiven Funkgerät-Alias oder der aktiven Funkgerät-ID.
- Drücken Sie die vorprogrammierte **Schnellwahltaste**.

2 Drücken Sie zum Durchführen des Rufs die **Sendetaste (PTT)**.

Die grüne LED leuchtet.

- 3 Warten Sie, bis der Freiton verklungen ist, und sprechen Sie deutlich in das Mikrofon.
-

- 4 Lassen Sie die **PTT**-Taste los, um den Gesprächspartner zu hören.

Die grüne LED blinkt, wenn das Zielfunkgerät antwortet.

- 5  Ist die Funktion „Kanal frei-Anzeige“ aktiviert, hören Sie einen kurzen Hinweiston, sobald die **Sendetaste (PTT)** am sendenden Funkgerät freigegeben wird, der Ihnen mitteilt, dass Sie nun auf diesem Kanal antworten können. Drücken Sie zum Beantworten des Anrufs die **Sendetaste (PTT)**.

Der Anruf wird beendet, wenn es keine Sprachaktivität für einen festgelegten Zeitraum gibt. Ein Hinweiston ertönt.

5.7.3

Rundumrufe

Ein Sammelruf ist ein Ruf von einem individuellen Funkgerät an alle anderen Funkgeräte auf dem Kanal. Ein Rundumruf wird für wichtige Durchsagen verwendet, die

die volle Aufmerksamkeit des Benutzers erfordern. Die Benutzer auf dem Kanal können auf einen Sammelruf nicht antworten.

5.7.3.1

Empfangen von Rundumrufen

Wenn Sie einen Rundumruf empfangen, geschieht Folgendes:

- Ein Hinweiston ertönt.
- Die grüne LED blinkt.
- Die Stummschaltung Ihres Funkgeräts wird aufgehoben, und der ankommende Anruf ist über den Lautsprecher zu hören.

Sammelrufe werden jeweils ohne eine vorbestimmte Wartezeit beendet.

 Ist die Funktion „Kanal frei-Anzeige“ aktiviert, hören Sie einen kurzen Hinweiston, sobald die **Sendetaste (PTT)** am sendenden Funkgerät freigegeben wird, der Ihnen mitteilt, dass Sie nun diesen Kanal verwenden können.

Auf einen Sammelruf kann nicht geantwortet werden.

**HINWEIS:**

Das Funkgerät unterbricht den Empfang eines Sammelrufs, wenn Sie während des Anrufs auf einen anderen Kanal schalten. Während eines Rundumrufs können **keine** Funktionen von vorprogrammierten Tasten verwendet werden, bis der Ruf endet.

- Warten Sie, bis der Freiton verklungen ist, und sprechen Sie deutlich in das Mikrofon.
-  Warten Sie, bis der **PTT**-Mithörton verstummt, und sprechen Sie dann deutlich in das Mikrofon.

Benutzer auf dem Kanal können auf einen Sammelruf nicht antworten.

5.7.3.2

Tätigen von Rundumrufen

Ihr Funkgerät muss konfiguriert werden, um einen Rundumruf tätigen zu können. Führen Sie die Vorgehensweise zum Tätigen von Rundumrufen auf Ihrem Funkgerät durch.

- 1 Wählen Sie einen Kanal mithilfe des aktiven Rundumruf-Gruppen-Alias oder der aktiven relevanten ID.
-

- 2 Drücken Sie zum Durchführen des Rufs die **Sendetaste (PTT)**.

Die grüne LED leuchtet.

- 3 Führen Sie einen der folgenden Schritte aus:

[Feedback senden](#)

5.7.4

Selektivrufe

Ein Selektivruf ist ein Ruf von einem einzelnen Funkgerät an ein anderes einzelnes Funkgerät. In einem Analogsystem ist dies ein Einzelruf.

5.7.4.1

Antworten auf Selektivrufe

Führen Sie die Vorgehensweise zum Antworten auf Selektivrufe auf Ihrem Funkgerät durch.

Wenn Sie einen Selektivruf empfangen, geschieht Folgendes:

- Die grüne LED blinkt.

- Die Stummschaltung Ihres Funkgeräts wird aufgehoben, und der ankommende Anruf ist über den Lautsprecher zu hören.

- 1 Drücken Sie zum Beantworten des Anrufs die **Sendetaste (PTT)**.

Die grüne LED leuchtet.

- 2 Warten Sie, bis der Freiton verklungen ist, und sprechen Sie deutlich in das Mikrofon.
-

- 3 Lassen Sie die **PTT**-Taste los, um den Gesprächspartner zu hören.

Der Anruf wird beendet, wenn es keine Sprachaktivität für einen festgelegten Zeitraum gibt. Ein Hinweiston ertönt.

5.7.4.2

Tätigen von Selektivrufen

Ihr Funkgerät muss konfiguriert werden, um einen Selektivruf initiieren zu können. Befolgen Sie die Vorgehensweise zum Tätigen von Selektivrufen auf Ihrem Funkgerät.

- 1 Wählen Sie einen Kanal mithilfe des aktiven Funkgerät-Alias oder der aktiven Funkgerät-ID.
-

- 2 Drücken Sie zum Durchführen des Rufs die **Sendetaste (PTT)**.

Die grüne LED leuchtet.

- 3 Führen Sie einen der folgenden Schritte aus:

- Warten Sie, bis der Freiton verklungen ist, und sprechen Sie deutlich in das Mikrofon.
 -  Warten Sie, bis der **PTT**-Mithörton verstummt, und sprechen Sie dann deutlich in das Mikrofon.
-

- 4 Lassen Sie die **PTT**-Taste los, um den Gesprächspartner zu hören.

Die grüne LED leuchtet, wenn das Zielfunkgerät antwortet.

- 5  Ist die Funktion „Kanal frei-Anzeige“ aktiviert, hören Sie einen kurzen Hinweiston, sobald die **Sendetaste (PTT)** am sendenden Funkgerät freigegeben wird, der Ihnen mitteilt, dass Sie nun auf diesem Kanal antworten können. Drücken Sie zum Beantworten des Anrufs die **Sendetaste (PTT)**.

Der Anruf wird beendet, wenn es keine Sprachaktivität für einen festgelegten Zeitraum gibt.

5.7.4.3

Durchführen von Selektivrufen mit dem Drehknopf für die Kanalwahl

Wie bei Einzelrufen können Sie zwar einen Selektivruf empfangen und/oder beantworten, der von einem befugten einzelnen Funkgerät eingeleitet wurde, aber um einen Selektivruf einzuleiten, muss Ihr Funkgerät entsprechend programmiert worden sein.

- 1 Wählen Sie den Kanal mithilfe des Aliasnamens oder der ID des aktiven Funkgeräts.
-
- 2 Drücken Sie zum Durchführen des Rufs die **Sendetaste (PTT)**.
-
- 3 Führen Sie einen der folgenden Schritte aus:
 - Warten Sie, bis der Freiton verklungen ist, und sprechen Sie deutlich in das Mikrofon.
 -  Warten Sie, bis der **PTT**-Mithörton verstummt, und sprechen Sie dann deutlich in das Mikrofon.
-

[Feedback senden](#)

- 4 Lassen Sie die **PTT**-Taste los, um den Gesprächspartner zu hören.

Die grüne LED blinkt, wenn das Zielfunkgerät antwortet.

- 5  Ist die Funktion „Kanal frei-Anzeige“ aktiviert, hören Sie einen kurzen Hinweiston, sobald die **Sendetaste (PTT)** am sendenden Funkgerät freigegeben wird, der Ihnen mitteilt, dass Sie nun auf diesem Kanal antworten können.

Der Anruf wird beendet, wenn es keine Sprachaktivität für einen festgelegten Zeitraum gibt.

Ein Hinweiston ertönt.

5.7.5

Telefonrufe

Ein Telefonruf ist ein Ruf von einem einzelnen Funkgerät an ein anderes Telefon.

Wenn die Telefonanrufsfunktion in Ihrem Funkgerät nicht aktiviert ist:

- Das Funkgerät schaltet den Ruf stumm.

- Das Funkgerät wechselt zum vorherigen Bildschirm, wenn der Anruf beendet wird.

Während des Telefonrufs versucht Ihr Funkgerät, den Ruf zu beenden, wenn:

- Sie die **Schnellwahl**-Taste mit dem vorkonfigurierten Schlussruf drücken.
- Sie den Schlussruf als zusätzliche Zeichen eingeben.

Während des Zugriffs auf den Kanal und der Übertragung des Zugangscodes bzw. Sperrcodes oder zusätzlicher Zeichen reagiert Ihr Funkgerät nur auf die Taste **An/Aus**, Taste **Lautstärke** und die **Kanalwahltasten bzw. -regler**. Ein Hinweiston erklingt bei jeder ungültigen Eingabe.



HINWEIS:

Weitere Informationen erhalten Sie von Ihrem Fachhändler oder Systemadministrator.

5.7.5.1

Antworten auf Telefonrufe als Einzelrufe

Führen Sie die Vorgehensweise zum Antworten auf Telefonrufe als Einzelrufe auf Ihrem Funkgerät durch.

Wenn Sie einen Telefonruf als Einzelruf empfangen, geschieht Folgendes:

- Die grüne LED leuchtet.
- Die Stummschaltung Ihres Funkgeräts wird aufgehoben, und der ankommende Anruf ist über den Lautsprecher zu hören.

Wenn die Telefonruffunktion in Ihrem Funkgerät nicht aktiviert ist, schaltet das Funkgerät den Ruf stumm.

- 1 Drücken Sie zum Beantworten des Anrufs die **Sendetaste** (PTT). Lassen Sie die **PTT**-Taste los, um den Gesprächspartner zu hören.

- 2 Der Anruf wird beendet, wenn es keine Sprachaktivität für einen festgelegten Zeitraum gibt. Ein Hinweiston ertönt.

5.7.5.2

Antworten auf Telefonrufe als Gruppenrufe

Führen Sie die Vorgehensweise zum Antworten auf Telefonrufe als Gruppenrufe auf Ihrem Funkgerät durch.

Wenn Sie einen Telefonruf als Gruppenruf empfangen, geschieht Folgendes:

- Die grüne LED blinkt.
- Die Stummschaltung Ihres Funkgeräts wird aufgehoben, und der ankommende Anruf ist über den Lautsprecher zu hören.

Wenn die Telefonruffunktion in Ihrem Funkgerät nicht aktiviert ist, schaltet das Funkgerät den Ruf stumm.

- 1 Drücken Sie zum Beantworten des Anrufs die **Sendetaste** (PTT). Lassen Sie die **PTT**-Taste los, um den Gesprächspartner zu hören.

- 2 Der Anruf wird beendet, wenn es keine Sprachaktivität für einen festgelegten Zeitraum gibt. Ein Hinweiston ertönt.

5.7.5.3

Antworten auf Telefonrufe als Sammelrufe

Wenn Sie einen Telefonruf als Sammelruf empfangen, können Sie den Telefonruf nur beantworten oder beenden, wenn dem Kanal der Sammelruf-Typ zugewiesen ist.

[Feedback senden](#)

Führen Sie die Vorgehensweise zum Antworten auf Telefonrufe als Sammelrufe auf Ihrem Funkgerät durch.

Wenn die Telefonruffunktion in Ihrem Funkgerät nicht aktiviert ist, schaltet das Funkgerät den Ruf stumm.

- 1 Drücken Sie zum Beantworten des Anrufs die **Sendetaste** (PTT).

- 2 Lassen Sie die **PTT**-Taste los, um den Gesprächspartner zu hören.

5.7.5.4

Tätigen von Telefonrufen

Führen Sie die Vorgehensweise zum Tätigen von Telefonrufen auf Ihrem Funkgerät durch.

Wenn Sie versuchen, einen Anruf ohne vorkonfigurierte Zugangsnummern und Schlussrufe durchzuführen oder zu beenden, schlägt der Versuch fehl, und ein negativer Hinweiston erklingt.

- 1 Drücken Sie die vorprogrammierte **Schnellwahltaste** bis zum vorgegebenen Aliasnamen oder zur vorgegebenen ID.

Wenn der Eintrag für die **Schnellwahltaste** leer ist, erklingt ein negativer Hinweiston.

Bei erfolgreicher Durchführung:

- Der DTMF-Ton (Dual Tone Multi Frequency) erklingt.
- Der Wählton des Telefonbenutzers erklingt.

Bei nicht erfolgreicher Durchführung:

- Ein negativer Hinweiston erklingt.
- Der Telefonruf schlägt fehl. Wiederholen Sie den Schritt.

-
- 2 Drücken Sie zum Durchführen des Rufs die **Sendetaste (PTT)**. Lassen Sie die **PTT**-Taste los, um den Gesprächspartner zu hören.

-
- 3 Drücken Sie die zum **Anruf beenden** programmierte Taste, um den Anruf zu beenden.

War die Rufbeendigung erfolgreich:

- Ein Hinweiston ertönt.

War die Rufbeendigung nicht erfolgreich:

- Ein negativer Hinweiston erklingt.

- Wiederholen Sie diesen Schritt, um den Anruf zu beenden, oder warten Sie, bis der Telefonbenutzer den Anruf beendet.

5.7.6

Abbrechen von Funkrufen

Mit dieser Funktion können Sie einen laufenden Gruppen- oder Einzelruf abbrechen, um den Kanal für Übertragungen freizugeben. Beispiel: Ein Funkgerät hat ein „blockiertes Mikrofon“, da die **Sprechtaste** versehentlich vom Benutzer betätigt wurde. Ihr Funkgerät muss für die Nutzung dieser Funktion konfiguriert sein. Befolgen Sie die Vorgehensweise zum Abbrechen von Rufen auf Ihrem Funkgerät.

- 1 Drücken Sie die programmierte Taste zur **Rufunterbrechung**.

-
- 2 Warten Sie auf eine Quittierung.

Bei erfolgreicher Durchführung:

- Ein positiver Hinweiston erklingt.

Bei nicht erfolgreicher Durchführung:

- Ein negativer Hinweiston erklingt.



HINWEIS:

Weitere Informationen erhalten Sie von Ihrem Fachhändler oder Systemadministrator.

5.8

Erweiterte Funktionen

In diesem Kapitel wird die Bedienung der Funktionen auf Ihrem Funkgerät beschrieben.

Ihr Händler oder Systemadministrator kann Ihr Funkgerät an Ihre speziellen Anforderungen und Bedürfnisse anpassen. Weitere Informationen erhalten Sie von Ihrem Fachhändler oder Systemadministrator.

5.8.1

Multi-Site-Bedienelemente

Diese Funktionen sind anwendbar, wenn Ihr aktueller Funkkanal Teil einer IP Site Connect- oder Capacity Plus – Mehrfachstandort-Konfiguration ist.

5.8.1.1

[Feedback senden](#)

Starten einer automatischen Stationssuche

Das Funkgerät startet nur dann einen Suchlauf nach einer neuen Station, wenn das aktuelle Signal schwach ist oder das Funkgerät nicht imstande ist, ein Signal der aktuellen Station ausfindig zu machen.

Wenn der aktuelle Kanal ein Multi-Site-Kanal mit einer zugehörigen Roaming-Liste ist und außerhalb des zulässigen Bereichs liegt, führt das Funkgerät auch eine automatische Stationssuche durch. Dabei kann der Standort durch drücken der **Sendetaste** (PTT) und während einer Datenübertragung entsperrt werden.

Bei einem hohen RSSI-Wert verbleibt das Funkgerät auf der aktuellen Station. Führen Sie die Vorgehensweise zum Starten einer automatischen Stationssuche durch.

Drücken Sie die programmierte Taste **Stationssperre Ein/Aus**.

- Ein Hinweiston ertönt.
- Die LED blinkt schnell gelb, wenn das Funkgerät aktiv nach einer neuen Station sucht.

- Die gelbe LED schaltet ab, sobald sich das Funkgerät auf einer Station befindet.
-

5.8.1.2

Stoppen einer automatischen Stationssuche

Befolgen Sie die Vorgehensweise zum Beenden automatischer Stationssuche, wenn Ihr Funkgerät aktiv nach einer neuen Station sucht.

Drücken Sie die programmierte Taste **Stationssperre Ein/Aus**.

- Ein Hinweiston ertönt.
 - Die LED erlischt.
-

5.8.1.3

Starten einer manuellen Stationssuche

Führen Sie die Vorgehensweise zum Starten der manuellen Standortsuche aus, sobald die empfangene Signalstärke schwach ist, um einen Standort mit besserer Signalstärke zu finden.

Drücken Sie die programmierte Taste **Manuelles Standort-Roaming**.

- Ein Hinweiston ertönt.
 - Die grüne LED blinkt.
-

Sobald das Funkgerät einen neuen Standort gefunden hat, passiert Folgendes:

- Ein positiver Hinweiston erklingt.
- Die LED erlischt.

Wenn das Funkgerät keinen neuen Standort gefunden hat, passiert Folgendes:

- Ein negativer Hinweiston erklingt.
- Die LED erlischt.

5.8.2

Repeater umgehen

Diese Funktion ermöglicht das Fortsetzen der Kommunikation, wenn Ihr Repeater nicht funktioniert oder wenn Ihr Funkgerät sich außerhalb der Reichweite des Repeaters, aber innerhalb der Reichweite weiterer Funkgeräte befindet.

Die Einstellung zum Umgehen des Repeaters bleibt auch nach dem Ausschalten des Geräts erhalten.



HINWEIS:

Diese Funktion ist nicht verfügbar in Capacity Plus-Single-Site-, Capacity Plus-Multi-Site- und CB-Kanälen, die sich auf derselben Frequenz befinden.

5.8.2.1

Umschalten zwischen Repeater umgehen und Repeater-Modi

Führen Sie die Vorgehensweise zum Umschalten zwischen Repeater umgehen und Repeater-Modi auf Ihrem Funkgerät durch.

Drücken Sie die programmierte Taste **Repeater/Talkaround**.

Einer der folgenden Hinweistöne wird ausgegeben:

Positiver Hinweiston

Das Funkgerät befindet sich im Repeater-umgehen-Modus.

Negativer Hinweiston

Das Funkgerät befindet sich im Repeater-Modus.

5.8.3

Überwachungsfunktion

Durch die Überwachungsfunktion wird vor der Übertragung gewährleistet, dass ein Kanal frei ist.



HINWEIS:

Diese Funktion gilt nicht für „Capacity Plus-Einzelstandort“ und „Capacity Plus-Mehrfachstandort“.

5.8.3.1

Überwachung von Kanälen

Gehen Sie wie folgt vor, um Kanäle zu überwachen.

- 1 Drücken Sie lange die programmierbare Taste **Überwachung**.

Wenn der Kanal verwendet wird:

- Sie hören die Aktivität des Funkgeräts oder totale Stille.
- Die gelbe LED leuchtet.

Wenn der überwachte Kanal frei ist, hören Sie „weißes Rauschen“.

- 2 Drücken Sie die **Sendetaste (PTT)**, um zu sprechen. Lassen Sie die **PTT**-Taste los, um den Gesprächspartner zu hören.
-

5.8.3.2

Dauer-Monitor (Dauerüberwachung)

Die Funktion zur Dauerüberwachung wird verwendet, um einen gewählten Kanal kontinuierlich auf Aktivitäten zu überwachen.

5.8.3.2.1

Ein-/Ausschalten des Dauermonitors

Führen Sie die Vorgehensweise zum Ein- und Ausschalten des Dauermonitors auf Ihrem Funkgerät durch.

Drücken Sie die programmierte Taste **Dauermonitor**.

Wenn das Funkgerät in den Modus schaltet:

- Ein Hinweiston ertönt.
- Die gelbe LED leuchtet.

Wenn das Funkgerät den Modus beendet:

- Ein Hinweiston ertönt.

- Die gelbe LED erlischt.
-

5.8.4

Fernüberwachung

Diese Funktion wird verwendet, um das Mikrofon eines Zielfunkgeräts mit einem Teilnehmer-Alias oder einer -ID einzuschalten. Diese Funktion kann zur Fernüberwachung jeglicher hörbarer Aktivität rund um das Zielfunkgerät eingesetzt werden.

Es gibt zwei Arten von Fernüberwachung:

- Remote-Überwachung ohne Authentifizierung
- Remote-Überwachung mit Authentifizierung

Authentifizierte Fernüberwachung ist eine käufliche Funktion. Bei der authentifizierten Fernüberwachung ist eine Verifizierung erforderlich, wenn Ihr Funkgerät das Mikrofon eines Ziel-Funkgeräts einschaltet.

Wenn Ihr Funkgerät diese Funktion auf einem Ziel-Funkgerät mit Benutzerauthentifizierung initiiert, ist die Eingabe einer Passphrase erforderlich. Die Passphrase wird auf dem Ziel-Funkgerät über CPS vorprogrammiert.

Ihr Funkgerät und das Zielfunkgerät müssen beide für die Nutzung dieser Funktion konfiguriert sein.

Diese Funktion wird nach Ablauf einer vorprogrammierten Zeitdauer bzw. dann, wenn das Zielfunkgerät in Betrieb ist, ausgeschaltet.

5.8.4.1

Einleiten des Fernmonitors

Führen Sie die Vorgehensweise zum Einleiten der Fernüberwachung auf Ihrem Funkgerät durch.

1 Drücken Sie die programmierte Taste **Fern-Monitor**.

2 Warten Sie auf eine Quittierung.

Bei erfolgreicher Durchführung:

- Ein positiver Hinweiston erklingt.

Bei nicht erfolgreicher Durchführung:

- Ein negativer Hinweiston erklingt.

5.8.5

Scan-Listen

Scan-Listen werden erstellt und individuellen Kanälen oder Gruppen zugewiesen. Das Funkgerät sucht nach

Sprachaktivität, indem es die in der Scan-Liste für den aktuellen Kanal oder die aktuelle Gruppe festgelegte Kanal- oder Gruppenfolge zyklisch durchläuft.

Ihr Funkgerät unterstützt bis zu 250 Scan-Listen mit jeweils höchstens 16 Mitgliedern pro Liste.

In jede Scan-Liste können sowohl analoge als auch digitale Einträge aufgenommen werden.



HINWEIS:

Diese Funktion ist nicht in Capacity Plus verfügbar.

5.8.6

Scan

Das Funkgerät durchsucht die vorprogrammierte Scan-Liste des aktuellen Kanals auf Sprachaktivität, wenn Sie einen Scanvorgang starten.



HINWEIS:

Diese Funktion ist nicht in Capacity Plus verfügbar.

Während eines Dual-Mode Scans schaltet das Funkgerät, wenn Sie sich z. B. auf einem Digitalkanal befinden, automatisch auf einen Analogkanal, wenn es dort Sprachaktivität erfasst, und bleibt für die Dauer des Rufs auf dem Kanal. Umgekehrt gilt dasselbe.

Ein Scan kann auf eine von zwei Arten gestartet werden:

Kanalsuche (Manuell)

Das Funkgerät durchsucht alle Kanäle oder Gruppen Ihrer Scan-Liste. Bei Aufnahme des Scans startet das Funkgerät, je nach Einstellungen, automatisch auf dem/der zuletzt abgefragten „aktiven“ Kanal/Gruppe oder auf dem Kanal, von dem aus der Scan eingeleitet wurde.

Auto-Scan (Automatisch)

Das Funkgerät beginnt den Scan automatisch, wenn Sie einen Kanal oder eine Gruppe mit aktivierter Auto-Scan-Funktion auswählen.

5.8.6.1

Ein-/Ausschalten der Scan-Funktion

Führen Sie die Vorgehensweise zum Ein- und Ausschalten der Scan-Funktion Ihres Funkgeräts durch.

Führen Sie einen der folgenden Schritte aus:

- Drücken Sie die vorprogrammierte **Scan**-Taste, um den Scanvorgang zu starten oder zu beenden.

- Drehen Sie den **Kanalwahlschalter**, um einen Kanal mit aktivierter Auto-Scan-Funktion zu wählen.
-

Wenn die Scan-Funktion aktiviert ist:

- Die gelbe LED blinkt.
- Ein positiver Hinweiston erklingt.

Wenn die Scan-Funktion deaktiviert ist:

- Die LED erlischt.
- Ein negativer Hinweiston erklingt.

5.8.6.2

Antworten auf Übertragungen während eines Scanvorgangs

Das Funkgerät stoppt während eines Suchlaufs auf einem Kanal oder bei einer Gruppe, sobald es Aktivität erfasst. Es bleibt während einer vorprogrammierten Zeitdauer, die „Standzeit“ genannt wird, auf diesem Kanal. Gehen Sie wie folgt vor, um Rufe während eines Scanvorgangs zu beantworten.

- 1  Ist die Funktion „Kanal frei-Anzeige“ aktiviert, hören Sie einen kurzen Hinweiston, sobald die

Sendetaste (PTT) am sendenden Funkgerät freigegeben wird, der Ihnen mitteilt, dass Sie nun auf diesem Kanal antworten können. Drücken Sie während der Standzeit die **Sendetaste (PPT)**.

Die grüne LED leuchtet.

2 Führen Sie einen der folgenden Schritte aus:

- Warten Sie, bis der Freiton verklungen ist, und sprechen Sie deutlich in das Mikrofon.
-  Warten Sie, bis der **PTT**-Mithörton verstummt, und sprechen Sie dann deutlich in das Mikrofon.

3 Lassen Sie die **PTT**-Taste los, um den Gesprächspartner zu hören.

Das Funkgerät kehrt zum Suchen nach anderen Kanälen oder Gruppen zurück, wenn Sie nicht vor Ablauf der Standzeit antworten.

5.8.6.3

Unterdrücken von Störkanälen

Kommen auf einem Kanal andauernd Störgeräusche oder unerwünschte Rufe vor (sog. „Störkanal“), können Sie diesen Kanal vorübergehend wie folgt aus der Scanliste

entfernen. Diese Funktion kann auf den als „ausgewählten Kanal“ designierten Kanal nicht angewandt werden. Führen Sie die Vorgehensweise zum Unterdrücken von Störkanälen auf Ihrem Funkgerät durch.

- 1** Wenn sich das Funkgerät auf einem unerwünschten oder störenden Kanal befindet, drücken Sie die vorprogrammierte Taste **Störkanal unterdrücken**, bis ein Ton erklingt.

- 2** Lassen Sie die vorprogrammierte Taste **Störkanal unterdrücken** los.

Der Störkanal wird unterdrückt.

5.8.6.4

Wiederaufnahme von Störkanälen

Führen Sie die Vorgehensweise zur Wiederaufnahme von Störkanälen auf Ihrem Funkgerät durch.

Führen Sie einen der folgenden Schritte aus:

- Schalten Sie das Funkgerät aus und dann wieder ein.

- Wechseln Sie mit dem **Kanalwahlschalter** den Kanal.
-

5.8.7

Auswahlverfahren nach Signalgüte (Vote-Scan)

Das Auswahlverfahren nach Signalgüte bietet in Gegenden, in denen mehrere Basisstationen identische Informationen auf verschiedenen Analogkanälen senden, eine flächendeckende Funkversorgung.

Ihr Funkgerät führt einen Suchlauf der Analogkanäle mehrerer Basisstationen durch und wählt dann das stärkste empfangene Signal aus. Sobald es das stärkste Signal ermittelt hat, empfängt das Funkgerät Übertragungen von dieser Basisstation.

Bei laufendem Signalgüte-Auswahlverfahren blinkt die gelbe LED.

Gehen Sie ebenso wie in [Antworten auf Übertragungen während eines Scanvorgangs auf Seite 106](#) beschrieben vor, um während eines Auswahlverfahrens nach Signalgüte auf eine Übertragung zu antworten.

5.8.8

108

Rufanzeigeeinstellungen

Mit dieser Funktion können Funkgerätebenutzer Ruftöne für Rufe oder Textnachrichten konfigurieren.

5.8.8.1

Zunehmende Alarmtonlautstärke

Das Funkgerät kann so programmiert werden, dass Sie kontinuierlich erinnert werden, wenn ein Funkruf noch unbeantwortet ist. Dieser Dauerhinweis erfolgt dadurch, dass der Alarmton automatisch zunehmend lauter wird. Diese Funktion wird als Escalert bezeichnet.

5.8.9

Rufhinweise

Das Paging mit Rufhinweis erlaubt Ihnen, einen bestimmten Funkgerätbenutzer dazu aufzufordern, Sie zurückzurufen.

Diese Funktion ist über eine programmierbare **Eintastenzugang**-Taste verfügbar.

5.8.9.1

Antworten auf Rufhinweise

Führen Sie die Vorgehensweise zum Antworten auf Rufhinweise auf Ihrem Funkgerät durch.

Wenn Sie einen Rufhinweis erhalten:

- Ein wiederholter Hinweiston erklingt.
- Die gelbe LED blinkt.

Drücken Sie die **Sendetaste (PTT)** innerhalb von 4 Sekunden nach dem Empfang eines Rufhinweises, um mit einem Einzelruf zu reagieren.

5.8.9.2

Tätigen von Rufhinweisen

Führen Sie die Vorgehensweise zum Tätigen von Rufhinweisen auf Ihrem Funkgerät aus.

- 1 Drücken Sie die vorprogrammierte **Schnellwahltaste**.

Die grüne LED leuchtet.

- 2 Warten Sie auf eine Quittierung.

Wenn ein Rufhinweis eingeht, wird ein positiver Hinweiston ausgegeben.

Wenn keine Rufhinweisbestätigung eingeht, wird ein negativer Hinweiston ausgegeben.

5.8.10

Stummschaltmodus

Der Stummschalt-Modus stellt dem Benutzer eine Möglichkeit zur Verfügung, sämtliche akustischen Signale des Funkgeräts stummzuschalten.

Sobald der Stummschalt-Modus initiiert wurde, werden alle akustischen Signale stummgeschaltet, mit Ausnahme der Funktionen mit höherer Priorität wie etwa Notfall-Funktionen.

Beim Beenden des Stummschalt-Modus nimmt das Funkgerät die Wiedergabe von laufenden Tönen oder Audio-Übertragungen wieder auf.

**HINWEIS:**

Dies ist eine käufliche Funktion. Weitere Informationen erhalten Sie von Ihrem Fachhändler oder Systemadministrator.

5.8.10.1

Einschalten des Stummschalt-Modus

Führen Sie die Vorgehensweise zum Einschalten des Stummschalt-Modus durch.

Führen Sie einen der folgenden Schritte aus:

- Rufen Sie diese Funktion über die programmierte Taste **Stummschalt-Modus** auf.
- Der Zugriff auf diese Funktion erfolgt, indem Sie das Funkgerät kurzzeitig mit dem Display nach unten hinlegen.

Abhängig von Funkgerätemodell kann die Display nach unten-Funktion über das Funkgerätemenü oder vom Systemadministrator aktiviert werden. Weitere Informationen erhalten Sie von Ihrem Fachhändler oder Systemadministrator.



WICHTIG:

Der Benutzer kann zu einem bestimmten Zeitpunkt nur die Totmann-Funktion oder die Display nach unten-Funktion aktivieren. Die beiden Funktionen können nicht gleichzeitig aktiviert werden.

Folgendes geschieht, wenn der Stummschalt-Modus aktiviert ist:

- Positiver Hinweisston erklingt.
- Die rote LED beginnt zu blinken und blinkt weiter, bis der Stummschalt-Modus beendet wird.
- Das Funkgerät wird stummgeschaltet.
- Der Stummschalt-Modus-Timer beginnt mit dem Countdown der konfigurierten Dauer.

5.8.10.2

Beenden des Stummschalt-Modus

Die Funktion kann automatisch beendet werden, sobald der Stummschalt-Modus-Timer abgelaufen ist.

Führen Sie einen der folgenden Schritte aus, um den Stummschalt-Modus manuell zu beenden:

- Drücken Sie die programmierte **Stummschalt-Modus**-Taste.
- Drücken Sie die **Sendetaste (PTT)** bei einem beliebigen Eintrag.

- Legen Sie das Funkgerät kurzzeitig mit dem Display nach unten hin.

Folgendes geschieht, wenn der Stummschalt-Modus deaktiviert ist:

- Negativer Hinweiston erklingt.
- Die blinkende rote LED schaltet sich aus.
- Die Stummschaltung des Funkgeräts wird aufgehoben, und der Lautsprecherstatus wird wiederhergestellt.
- Wenn der Timer nicht abgelaufen ist, wird der Stummschalt-Modus-Timer gestoppt.



HINWEIS:

Der Stummschalt-Modus wird ebenfalls beendet, wenn der Benutzer Sprache überträgt oder auf einen nicht programmierten Kanal wechselt.

5.8.11

Notruf

Ein Notsignal dient dazu, auf eine kritische Situation aufmerksam zu machen. Sie können einen Notruf jederzeit absetzen, auch wenn es Aktivitäten auf dem aktuellen Kanal gibt.

Ihr Händler kann festlegen, wie lange die vorprogrammierte **Notruftaste** gedrückt werden muss, allerdings ist die Dauer für das lange Drücken die gleiche wie bei allen anderen Tasten:

Kurzer Tastendruck

Dauer zwischen 0,05 Sekunden und 0,75 Sekunden.

Langer Tastendruck

Dauer zwischen 1,00 und 3,75 Sekunden.

Die **Notruftaste** ist mit der Notruf-Ein/Aus-Funktion belegt. Für Informationen über die zugewiesene Funktionsweise der **Notruftaste** wenden Sie sich bitte an Ihren Händler.



HINWEIS:

Wenn ein kurzes Drücken der **Notruftaste** den Notrufmodus startet, beendet ein langes Drücken der gleichen Taste den Notrufmodus.

Wenn ein langes Drücken der **Notruftaste** den Notrufmodus startet, beendet ein kurzes Drücken der gleichen Taste den Notrufmodus.

Ihr Funkgerät unterstützt drei Arten von Notsignalen:

- Notrufalarm
- Notsignal mit Ruf
- Notsignal mit anschließender Sprache 



HINWEIS:

Der vorprogrammierten Notruftaste kann jeweils nur **einer** der oben angeführten Notsignale zugewiesen werden.

Darüber hinaus gibt es vier unterschiedliche Notsignaltypen:

Regulär

Das Funkgerät überträgt ein Alarmsignal und gibt akustische und/oder optische Hinweise aus.

„Silent“

Das Funkgerät überträgt ein Alarmsignal und gibt keine akustischen und/oder optischen Hinweise aus. Das Funkgerät empfängt Rufe ohne Ton über den Lautsprecher, bis die programmierte Sendedauer für das *Notrufmikrofon* abgelaufen ist und/oder bis Sie die **Sendetaste (PTT)** drücken.

Still mit Sprache

Das Funkgerät überträgt ein Alarmsignal ohne akustische und optische Hinweise, erlaubt aber die Ausgabe eingehender Anrufe über den Lautsprecher. Wenn *Notrufmikrofon* aktiviert ist, erklingen eingehende Rufe nach dem Ende der programmierten Sendedauer für *Notrufmikrofon* über den Lautsprecher. Diese Hinweise erscheinen nur dann, wenn Sie die **Sendetaste (PTT)** drücken.

5.8.11.1

Empfangen von Notrufsignalen

Führen Sie die Vorgehensweise zum Empfangen von Notrufsignalen auf Ihrem Funkgerät durch.

Wenn Sie ein Notrufsignal empfangen:

- Ein Hinweiston ertönt.
- Die rote LED blinkt.



HINWEIS:

Das Funkgerät quittiert das Notsignal (wenn aktiviert) automatisch.

5.8.11.2

Senden von Notrufsignalen

Mit dieser Funktion senden Sie ein Notsignal, d. h. ein Signal ohne Sprache, das einen Hinweis auf einer Gruppe von Funkgeräten auslöst. Ihr Funkgerät gibt keine akustischen oder visuellen Signale während des Notrufmodus aus, wenn es stummgeschaltet ist.

Führen Sie die Vorgehensweise zum Senden von Notrufsignalen auf Ihrem Funkgerät durch.

- 1 Drücken Sie die programmierte **Notrufeinschalttaste**.

Die grüne LED leuchtet.



HINWEIS:

Wenn programmiert, erklingt der Notsuchton. Der Ton wird stummgeschaltet, wenn das Funkgerät Sprache sendet oder empfängt, und er stoppt, wenn das Funkgerät den Notruf-Modus verlässt. Der Notsuchton kann über CPS programmiert werden.

-
- 2 Warten Sie auf eine Quittierung.

Bei erfolgreicher Durchführung:

- Der Notruftton ertönt.
- Die rote LED blinkt.

Bei nicht erfolgreicher Durchführung, wenn alle Versuche durchgeführt wurden:

- Ertönt ein tiefer Hinweiston.

Verlässt das Funkgerät den Notsignalmodus.

Senden von Notrufsignalen mit Ruf

Mithilfe dieser Funktion können Sie ein Notsignal mit Ruf an eine Gruppe von Funkgeräten senden. Nach erfolgter Quittierung durch ein Funkgerät in der Gruppe können die Funkgeräte der Gruppe auf einem vorprogrammierten Notrufkanal miteinander kommunizieren.

Ist Ihr Funkgerät auf den lautlosen Betrieb eingestellt, gibt es im Notruf-Modus keine akustischen oder optischen Anzeigen ab und lässt die Tonausgabe empfangener Rufe über den Lautsprecher des Funkgeräts nicht zu, bis Sie die Sendetaste (PTT) drücken, um den Ruf einzuleiten.

Ist Ihr Funkgerät auf den lautlosen Betrieb mit Sprache eingestellt, gibt es im Notruf-Modus keine akustischen oder optischen Hinweise aus, lässt aber die Tonausgabe ankommender Rufe über den Lautsprecher des Funkgeräts zu. Diese Anzeigen erscheinen nur dann, wenn Sie die Sendetaste (PTT) drücken, um den Ruf einzuleiten oder zu beantworten.

Führen Sie die Vorgehensweise zum Senden von Notrufsignalen mit Ruf auf Ihrem Funkgerät durch.

- 1 Drücken Sie die programmierte **Notrufeinschalttaste**.

Die grüne LED leuchtet.



HINWEIS:

Wenn programmiert, erklingt der Notsuchton. Der Ton wird stummgeschaltet, wenn das Funkgerät Sprache sendet oder empfängt, und er stoppt, wenn das Funkgerät den Notruf-Modus verlässt. Der Notsuchton kann durch Ihren Händler oder Systemadministrator programmiert werden.

2 Warten Sie auf eine Quittierung.

Bei erfolgreicher Durchführung:

- Der Notruftton ertönt.
- Die rote LED blinkt.

3 Drücken Sie zum Durchführen des Rufs die **Sendetaste (PTT)**.

Die grüne LED leuchtet.

4 Führen Sie einen der folgenden Schritte aus:

- Warten Sie, bis der Freiton verklungen ist, und sprechen Sie deutlich in das Mikrofon.

-  Warten Sie, bis der **PTT**-Mithörton verstummt, und sprechen Sie dann deutlich in das Mikrofon.

5 Lassen Sie die **PTT**-Taste los, um den Gesprächspartner zu hören.

6  Ist die Funktion „Kanal frei-Anzeige“ aktiviert, hören Sie einen kurzen Hinweiston, sobald die **Sendetaste (PTT)** am sendenden Funkgerät freigegeben wird, der Ihnen mitteilt, dass Sie nun auf diesem Kanal antworten können. Drücken Sie zum Beantworten des Anrufs die **Sendetaste (PTT)**.

7 Um den Notrufmodus nach dem Ruf zu verlassen, drücken Sie die Taste **Notruf aus**.

5.8.11.4

Notsignale mit anschließender Sprache

Mit dieser Funktion senden Sie ein Notsignal mit nachfolgendem Sprachruf an eine Gruppe von Funkgeräten. Ihr Funkgerät wird automatisch aktiviert, sodass Sie ohne Drücken der Sendetaste (**PTT**) mit der Funkgerätgruppe kommunizieren können. Dieser Modus mit aktiviertem Mikrofon wird auch *Notrufmikrofon* genannt.

Bei aktiviertem Notrufzyklusbetrieb werden für eine einprogrammierte Dauer der *Mikrofon-Bereitschaftsmodus* und die Empfangszeit abwechselnd wiederholt. Während des Notrufzyklusbetriebs werden empfangene Rufe über den Lautsprecher ausgegeben.

Wenn Sie während der vorprogrammierten Empfangszeit die Sendetaste (**PTT**) drücken, hören Sie einen Sperrton. Dieser Ton weist Sie darauf hin, dass Sie die Sendetaste (**PTT**) freigeben müssen. Das Funkgerät reagiert nicht auf das Drücken der Sendetaste (**PTT**) und bleibt im Notruf-Modus.

Wenn Sie die **Sendetaste (PTT)** bei aktiviertem *Hot Mic*-Modus drücken und sie bis nach Ablauf der Dauer des *Hot Mic*-Modus gedrückt halten, sendet das Funkgerät weiterhin, bis Sie die **Sendetaste (PTT)** loslassen.

Wird eine Notsignalanforderung nicht beantwortet, versucht das Funkgerät nicht noch einmal, die Anforderung zu senden, sondern ruft den *Mikrofon-Bereitschaftsmodus* direkt auf.



HINWEIS:

Von einigen Zubehörteilen wird der *Mikrofon-Bereitschaftsmodus* möglicherweise nicht unterstützt. Weitere Informationen erhalten Sie von Ihrem Fachhändler oder Systemadministrator.

5.8.11.5

Senden von Notrufsignalen mit nachfolgendem Sprachruf

Führen Sie die Vorgehensweise zum Senden von Notrufsignalen mit nachfolgendem Sprachruf auf Ihrem Funkgerät durch.

- 1 Drücken Sie die programmierte **Notrufeinschalttaste**.

Die grüne LED leuchtet.

- 2 Wenn ein Notruftön zu hören ist, sprechen Sie deutlich in das Mikrofon.

Das Funkgerät stoppt den Sendevorgang automatisch:

- Bei aktiviertem Notrufzyklusbetrieb endet die Dauer des Zyklus zwischen *Hot Mic* und dem Empfang von Rufen.
- Bei deaktiviertem Notrufzyklusbetrieb endet die Dauer des *Hot Mic*-Modus.

5.8.11.6

Neuinitialisierung des Notruf-Modus

Dieses Merkmal trifft nur auf das Funkgerät zu, das das Notsignal sendet. Führen Sie die Vorgehensweise zur Neuinitialisierung des Notruf-Modus auf Ihrem Funkgerät durch.

Führen Sie einen der folgenden Schritte aus:

- Wechseln Sie den Kanal, während sich das Funkgerät im Notruf-Modus befindet. Das Funkgerät verlässt den Notruf-Modus und leitet den Notruf erneut ein, wenn das Notsignal auf dem neuen Kanal aktiviert ist.
 - Drücken Sie während der Initiierung/Übertragung eines Notrufs die programmierte **Notrufeinschalttaste**. Das Funkgerät verlässt den Modus und initialisiert den Notruf-Modus neu.
-

5.8.12

Textnachrichten (SMS)

Ihr Funkgerät kann von einem anderen Funkgerät oder einer Textnachricht-Anwendung Daten empfangen, beispielsweise Textnachrichten.

Es gibt zwei Arten von Textnachrichten, DMR-Kurztextnachrichten (Digital Mobile Radio) und Textnachrichten. Die maximale Länge einer DMR-Kurztextnachricht beträgt 23 Zeichen. Die maximale Länge einer Textnachricht beträgt 280 Zeichen, einschließlich der Betreffzeile. Die Betreffzeile wird nur angezeigt, wenn Sie Nachrichten von E-Mail-Anwendungen empfangen.



HINWEIS:

Die maximale Länge gilt nur für Modelle mit der neuesten Software und Hardware. Bei Funkgerätemodellen mit älterer Software und Hardware beträgt die maximale Länge für eine Textnachricht 140 Zeichen. Weitere Informationen erhalten Sie von Ihrem Fachhändler oder Systemadministrator.

In arabischer Sprache wird der Text von rechts nach links eingegeben.

5.8.12.1

Quick Text-Nachrichten

Ihr Funkgerät unterstützt je nach Programmierung durch Ihren Händler Text-Nachrichten.

5.8.12.1.1

Senden von Quick Text-Nachrichten

Führen Sie die Vorgehensweise zum Senden von Quick Text-Nachrichten auf Ihrem Funkgerät durch.

- 1 Drücken Sie die programmierte Taste Textnachricht.

Die LED leuchtet dauerhaft grün.

- 2 Warten Sie auf eine Quittierung.

Bei erfolgreicher Durchführung:

- Ein positiver Hinweiston erklingt.

Bei nicht erfolgreicher Durchführung:

- Ein negativer Hinweiston erklingt.
-

5.8.13

[Feedback senden](#)

Privacy

Durch den Einsatz softwaregestützter Verschlüsselung verhindert diese Funktion, wenn aktiviert, unbefugtes Zuhören auf einem Kanal. Die Signalisierungs- und Benutzeridentifikationsteile einer Übertragung werden nicht verschlüsselt.

Um verschlüsselt senden zu können, muss die Verschlüsselung für den Kanal aktiviert sein, während dies für empfangende Funkgeräte nicht erforderlich ist. Kanäle mit aktivierter Verschlüsselung können weiterhin normale (unverschlüsselte) Übertragungen empfangen.

Die Verschlüsselungsfunktion wird nicht für alle Funkgerätmodelle angeboten oder kann unterschiedlich konfiguriert werden. Weitere Informationen erhalten Sie von Ihrem Fachhändler oder Systemadministrator.

Ihr Funkgerät unterstützt zwei Verschlüsselungsarten, jedoch kann dem Funkgerät nur eine zugewiesen werden. Nämlich:

- Einfache Verschlüsselung
- Verbesserte Verschlüsselung

Zum Entschlüsseln eines verschlüsselten Rufs bzw. einer Datenübertragung muss Ihr Funkgerät mit demselben Verschlüsselungsschlüssel (für einfache Verschlüsselung)

oder demselben Schlüsselwert und derselben Schlüssel-ID (für erweiterte Verschlüsselung) programmiert sein wie das sendende Funkgerät.

Wenn Sie einen verschlüsselten Ruf eines Funkgeräts mit einem anderen Verschlüsselungsschlüssel oder einem anderen Schlüsselwert und einer anderen Schlüssel-ID erhalten, hören Sie entweder eine erstellte Übertragung (einfache Verschlüsselung) oder gar nichts (erweiterte Verschlüsselung).

Je nachdem, wie Ihr Funkgerät programmiert wurde, können Funkgeräte auf einem Kanal mit aktivierter Verschlüsselung weiterhin normale (unverschlüsselte) Übertragungen empfangen. Darüber hinaus kann das Funkgerät einen Warnton ausgeben oder nicht. Auch dies richtet sich danach, wie es programmiert wurde.

Die grüne LED leuchtet, während das Funkgerät sendet. Während des Empfangs eines Rufs mit aktivierter Verschlüsselung blinkt sie im Doppelrhythmus.

5.8.13.1

Ein- und Ausschalten des Datenschutzes

Führen Sie die Vorgehensweise zum Ein- und Ausschalten der Verschlüsselung auf Ihrem Funkgerät durch.

Drücken Sie die programmierte Taste
Verschlüsselung.

5.8.14

Antwortsperr

Anhand dieser Funktion können Sie verhindern, dass Ihr Funkgerät auf eingehende Übertragungen reagiert.



HINWEIS:

Dies ist eine käufliche Funktion. Klären Sie mit Ihrem Händler oder Systemadministrator, wie das Funkgerät konfiguriert wurde.

Wenn aktiviert, generiert das Funkgerät keine abgehenden Übertragungen in Antwort auf eingehende Übertragungen, wie etwa Funkgerätkontrolle, Ruffhinweis, Funkgerät deaktivieren, Remote-Überwachung, Automatischer Registrierungsservice (ARS), Antwort auf Einzelrufe und Senden von GNSS-Standortberichten. Ihr Funkgerät kann keine Einzelrufbestätigungen empfangen, wenn diese Funktion aktiviert ist. Das Funkgerät kann jedoch manuell Übertragungen senden.

5.8.14.1

Ein-/Ausschalten der Antwortsperr

Führen Sie die Vorgehensweise zum Ein- oder Ausschalten der Antwortsperr auf Ihrem Funkgerät durch.

Drücken Sie die programmierte **Antwortsperr**-Taste.

Bei erfolgreicher Durchführung:

- Ein positiver Hinweisston erklingt.

Bei nicht erfolgreicher Durchführung:

- Ein negativer Hinweisston erklingt.

5.8.15

Alleinarbeiter

Der Alleinarbeiterschutz löst einen Notruf aus, wenn eine vordefinierte Zeit lang keine Benutzeraktivität erfasst wird, d. h. beispielsweise keine Taste am Funkgerät gedrückt wird oder der Kanalwahlschalter nicht betätigt wird.

Wurde während der einprogrammierten Dauer keine Benutzeraktivität erfasst, warnt das Funkgerät den Benutzer durch ein akustisches Signal vor, sobald der Inaktivitäts-Timer abgelaufen ist.

Hat der Benutzer auch nach Ablauf des vordefinierten Ansprechzeit-Timers noch nicht quittiert, löst das Funkgerät einen Notrufalarm aus.

Diese Funktion ist nur einem der folgenden Notrufalarme zugewiesen:

- Notrufalarm
- Notsignal mit Ruf
- Notsignal mit anschließender Sprache 

Das Funkgerät bleibt im Notrufzustand, sodass weiterhin Sprachnachrichten gesendet werden können, bis die erforderlichen Maßnahmen ergriffen werden. Weitere Informationen zum Verlassen der Notruffunktion finden Sie unter [Notruf auf Seite 111](#).

**HINWEIS:**

Weitere Informationen erhalten Sie von Ihrem Fachhändler oder Systemadministrator.

5.8.16

Auto-Range Transponder-System

Reichweite-Überwachungssystem (ARTS) ist eine rein analoge Funktion, die dazu dient, Sie zu informieren, wenn sich Ihr Funkgerät außerhalb der Reichweite anderer mit ARTS ausgestatteter Funkgeräte befindet.

Mit ARTS ausgestattete Funkgeräte senden oder empfangen in regelmäßigen Abständen Signale, um zu bestätigen, dass sich die Geräte innerhalb der Funkreichweite der anderen befinden.

Ihr Funkgerät bietet folgende Anzeigen zum Status:

Erster Hinweis

Ein Hinweiston ertönt.

ARTS-in-Reichweite-Hinweis

Ein Ton erklingt, wenn programmiert.

ARTS-außer-Reichweite-Hinweis

Ein Hinweiston ertönt. Die rote LED blinkt schnell.



HINWEIS:

Weitere Informationen erhalten Sie von Ihrem Fachhändler oder Systemadministrator.

5.8.17

Over-the-Air Programmierung (OTAP)

Ihr Händler kann Ihr Funkgerät über Over-the-Air-Programmierung (OTAP) ohne physische Verbindung ferngesteuert aktualisieren. Darüber hinaus können auch einige Einstellungen über OTAP konfiguriert werden.

Wenn OTAP auf Ihrem Funkgerät aktiv ist, blinkt die grüne LED.

Wenn Ihr Funkgerät große Datenmengen empfängt:

- Der Kanal ist belegt.
- Ein negativer Hinweiston erklingt, wenn Sie die **PTT**-Taste drücken.



HINWEIS:

Nachdem die Programmierung abgeschlossen ist, erklingt ein Signalton, und das Funkgerät wird neu gestartet (schaltet sich aus und wieder ein).

5.8.18

Passwortgeschützter Zugriff auf das Funkgerät

Diese Funktion ermöglicht Ihnen die Beschränkung des Zugriffs auf das Funkgerät, indem ein Passwort abgefragt wird, wenn das Gerät eingeschaltet wird.

5.8.18.1

Zugreifen auf Funkgeräte mithilfe von Kennwörtern

Führen Sie die Vorgehensweise für das Zugreifen auf Ihr Funkgerät mit einem Passwort durch.

- 1 Geben Sie das aktuelle vierstellige Passwort ein.
 - Verwenden Sie den **Kanalwahlschalter** zur Eingabe der ersten Ziffer des Passworts.
 - Drücken Sie die Seitentaste 1, 2 oder 3 zur Eingabe der restlichen drei Ziffern des Passworts.

- 2 Ihr Funkgerät überprüft automatisch die Gültigkeit des Passworts, sobald die letzte Ziffer des vierstelligen Passworts eingegeben worden ist.

Bei erfolgreicher Durchführung wird das Funkgerät eingeschaltet.

Bei nicht erfolgreicher Durchführung:

- Das Gerät gibt einen Dauerton ab. Wiederholen Sie [Schritt 1](#).
- Nach dem dritten Versuch wird Ihr Funkgerät gesperrt. Ein Hinweiston ertönt. Die gelbe LED

[Feedback senden](#)

blinkt. Ihr Funkgerät wird 15 Minuten lang gesperrt.



HINWEIS:

Im gesperrten Status reagiert das Funkgerät nur auf Eingaben des **Ein-/Aus-/Lautstärkereglers**.

5.8.18.2

Entsperren von Funkgeräten

Im gesperrten Zustand kann Ihr Funkgerät keine Anrufe empfangen. Führen Sie die Vorgehensweise zum Entsperren Ihres Funkgeräts durch.

Führen Sie einen der folgenden Schritte aus:

- Wenn das Funkgerät eingeschaltet ist, warten Sie 15 Minuten, und wiederholen Sie dann die Schritte unter [Zugreifen auf Funkgeräte mithilfe von Kennwörtern auf Seite 74](#), um auf das Funkgerät zuzugreifen.
- Wenn das Funkgerät ausgeschaltet ist, schalten Sie das Gerät ein. Ihr Funkgerät startet den 15-Minuten-Timer für die Sperre. Ein Hinweiston ertönt. Die gelbe LED blinkt.

Warten Sie 15 Minuten, und wiederholen Sie dann die Schritte unter [Zugreifen auf Funkgeräte mithilfe von Kennwörtern auf Seite 74](#), um auf das Funkgerät zuzugreifen.

5.9

Energieversorgung

In diesem Kapitel wird die Verwendung der Einstellungsfunktionen auf Ihrem Funkgerät beschrieben.

5.9.1

Prüfen der Akkuladung

Führen Sie die Vorgehensweise zum Prüfen der Akkuladung auf Ihrem Funkgerät durch.

Drücken Sie die programmierte Taste **Akkuladung**.

Eines der folgenden Ereignisse tritt ein:

- Die LED leuchtet gelb, um anzuzeigen, dass der Akku nicht mehr ganz voll ist.
- Die LED leuchtet dauerhaft grün, um anzuzeigen, dass der Akku vollständig geladen ist.

- Die LED blinkt rot, was eine geringe Akku-Kapazität anzeigt.

5.9.2

Einstellen von Text-in-Sprache

Folgen Sie den Schritten zur Einrichtung der Funktion Text-in-Sprache.

Drücken Sie die programmierte Taste **Text-in-Sprache**, um die empfangene Textnachricht anzuhören.

5.9.3

Aktivieren/Deaktivieren der Rückkopplungsunterdrückung (AFS)



Mit dieser Funktion können Sie die akustische Rückkopplung bei eingehenden Anrufen reduzieren. Befolgen Sie die Vorgehensweise zum Aktivieren bzw. Deaktivieren der Rückkopplungsunterdrückung (AFS) auf Ihrem Funkgerät.

Drücken Sie die programmierte Taste **AR-Sperre**.

5.9.4

Einschalten/Ausschalten von GNSS

Das Global Navigation Satellite System (GNSS) ist ein Satellitennavigationssystem, das die genaue Position des Funkgeräts ortet. GNSS umfasst Global Positioning System (GPS) und Global Navigation Satellite System (GLONASS).



HINWEIS:

Ausgewählte Funkgerätmodelle bieten möglicherweise GPS und GLONASS. Die GNSS-Konstellation wird über CPS konfiguriert. Klären Sie mit Ihrem Händler oder Systemadministrator, wie das Funkgerät konfiguriert wurde.

Führen Sie folgenden Schritt aus, um GNSS des Funkgeräts ein- oder auszuschalten.

- Drücken Sie die programmierte Taste **GNSS**.
-

5.9.5

Ein-/Ausschalten der Funkgerät-Hinweistöne

Sie können bei Bedarf alle Töne des Funkgeräts aktivieren bzw. deaktivieren außer den Ton für eingehende Notrufe . Führen Sie die Vorgehensweise zum Ein- und Ausschalten von Tönen und Hinweisen auf Ihrem Funkgerät durch.

Drücken Sie die vorprogrammierte Taste **Alle Töne/Hinweistöne**.

Bei erfolgreicher Durchführung:

- Der positive Hinweiston erklingt.
- Alle Hinweise und Hinweistöne sind eingeschaltet.

Bei nicht erfolgreicher Durchführung:

- Der negative Hinweiston erklingt.
 - Alle Hinweise und Hinweistöne sind ausgeschaltet.
-

5.9.6

Sprachgesteuerte Übertragung (VOX)

Mithilfe der sprachgesteuerten Übertragung (VOX) können Sie einen Ruf auf einem programmierten Kanal im Freisprechbetrieb einleiten. Während eines programmierten Zeitraums überträgt das Funkgerät automatisch, sobald das Mikrofon des VOX-fähigen Zubehörs eine gesprochene Benachrichtigung erfasst.

Um VOX zu aktivieren oder deaktivieren, führen Sie einen der folgenden Schritte aus:

- Schalten Sie das Funkgerät aus und dann wieder ein, um VOX zu aktivieren.
- Wechseln Sie den Kanal mithilfe des **Kanalwahlschalters**, um VOX zu aktivieren.
- Schalten Sie VOX über die vorprogrammierte **VOX**-Taste ein oder aus.
- Drücken Sie die **Sendetaste (PTT)** während des Funkgerätbetriebs, um VOX zu deaktivieren.

**HINWEIS:**

Diese Funktion kann nur an Funkgeräten ein- oder ausgeschaltet werden, bei denen die Funktion aktiviert wurde. Weitere Informationen erhalten Sie von Ihrem Fachhändler oder Systemadministrator.

5.9.6.1

Ein-/Ausschalten der sprachgesteuerten Übertragung

Führen Sie die Vorgehensweise zum Ein- und Ausschalten von VOX auf Ihrem Funkgerät durch.

Drücken Sie die vorprogrammierte **VOX**-Taste, um die Funktion ein- bzw. auszuschalten.

**HINWEIS:**

Wenn der Freiton aktiviert ist, verwenden Sie ein Trigger-Wort, um den Anruf einzuleiten. Warten Sie das Ende des Freitons ab, und sprechen Sie dann deutlich in das Mikrofon. Weitere Informationen finden Sie unter [Ein-/Ausschalten des Freitons](#).

5.9.7

Ein-/Ausschalten der Zusatzkarten

Jeder Kanal unterstützt Zusatzkartenfunktionen, die programmierbaren Tasten zugewiesen werden können. Führen Sie die Vorgehensweise zum Ein- und Ausschalten der Zusatzkarten auf Ihrem Funkgerät durch.

Drücken Sie die programmierte Taste **Zusatzkarte**.

5.9.8

Ein-/Ausschalten der Kanalansage

Diese Funktion aktiviert die Sprachansage des Funkgeräts, sodass es die aktuelle Zone bzw. den aktuellen Kanal, die/der vom Benutzer gerade zugewiesen wurde, oder das Drücken einer programmierbaren Taste akustisch angibt. Dieses Tonsignal kann kundenspezifisch eingestellt werden. Führen Sie die Vorgehensweise zum Ein- und Ausschalten der Kanal-Ansage auf Ihrem Funkgerät durch.

Drücken Sie die programmierte **Kanal-Ansage**-Taste.

Bei erfolgreicher Durchführung:

- Der positive Hinweistone erklingt.

[Feedback senden](#)

- Alle Hinweise und Hinweistöne sind eingeschaltet.

Bei nicht erfolgreicher Durchführung:

- Der negative Hinweistone erklingt.
 - Alle Hinweise und Hinweistöne sind ausgeschaltet.
-

5.9.9

Umschalten des Audiosignals zwischen dem internen Lautsprecher des Funkgeräts und dem kabelgebundenen Zubehör

Führen Sie die Vorgehensweise zum Umschalten der Audioausgabe zwischen dem internen Lautsprecher des Funkgeräts und dem kabelgebundenen Zubehör durch.

Sie können die Audioausgabe zwischen dem eingebauten Lautsprecher des Funkgeräts und dem Lautsprecher des kabelgebundenen Zubehörs hin- und herschalten, vorausgesetzt dass:

- Das kabelgebundene Zubehör mit Lautsprecher angeschlossen ist.

Drücken Sie die programmierte **Audio-Umschalttaste**.

Wenn das Audiosignal geändert wurde, ertönt ein Hinweiston.

Das Ausschalten des Funkgeräts oder das Abnehmen des Zubehörs setzt die Audioausgabe auf die internen Lautsprecher des Funkgeräts zurück.

5.9.10

Ein-/Ausschalten der Lautstärkeregelung

Die Audiolautstärke Ihres Funkgeräts wird automatisch so geregelt, dass sie an aktuelle Hintergrundgeräusche in der Umgebung des Funkgeräts, einschließlich stationärer und nicht stationärer Geräuschquellen, angepasst und entsprechend kompensiert wird. Diese Funktion betrifft nur den Empfang und hat keinen Einfluss auf das Sendeaudio. Befolgen Sie die Vorgehensweise zum Ein- und Ausschalten der Lautstärkeregelung auf Ihrem Funkgerät.

Drücken Sie die programmierte Taste **Intelligentes Audio**.



HINWEIS:

Während einer Bluetooth-Sitzung ist diese Funktion nicht verfügbar.

5.9.11

Ein-/Ausschalten der Funktion „Vibrant-Verbesserung“

Sie können diese Funktion beim Sprechen in einer Sprache aktivieren, die viele alveolare Vibranten (rollendes „R“) enthält. Führen Sie die Vorgehensweise zum Ein- und Ausschalten der Funktion „Vibrant-Verbesserung“ auf Ihrem Funkgerät durch.

Drücken Sie die vorprogrammierte **Vibrant-Verbesserung**-Taste, um die Funktion ein- oder auszuschalten.

Bei erfolgreicher Durchführung:

- Der positive Hinweiston erklingt.
- Alle Hinweise und Hinweistöne sind eingeschaltet.

Bei nicht erfolgreicher Durchführung:

- Der negative Hinweisston erklingt.
 - Alle Hinweise und Hinweistöne sind ausgeschaltet.
-

Diese Seite wurde absichtlich leer gelassen.

Garantie für Akkus und Ladegeräte

Produktgarantie

Die Produktgarantie stellt eine Garantie gegen verarbeitungsbedingte Defekte bei normaler Nutzung und normalem Betrieb dar.

Alle MOTOTRBO Akkus	24 Monate
IMPRES-Ladegeräte (Einzelladegeräte und Mehrfachladegeräte, ohne Display)	24 Monate
IMPRES-Ladegeräte (Mehrfachladegeräte mit Display)	12 Monate

Nickel-Metallhydrid- (NiMH) oder Lithium- Ionen-Akkus (Li-Ion)	12 Monate
IMPRES-Akkus bei ausschließlicher Verwendung mit IMPRES-Ladegeräten	18 Monate

Die Akkukapazitätsgarantie

Die Akkukapazitätsgarantie gewährleistet 80 % der Nennkapazität für die Laufzeit der Garantie.

Diese Seite wurde absichtlich leer gelassen.

Beschränkte Garantie

KOMMUNIKATIONSPRODUKTE VON MOTOROLA SOLUTIONS

I. UMFANG UND DAUER DES GARANTIEANSPRUCHS

Motorola Solutions, Inc. („Motorola Solutions“) garantiert hiermit, dass die von Motorola Solutions hergestellten Kommunikationsprodukte („Produkte“) ab dem Kaufdatum für die nachstehend aufgeführte Dauer unter normalem Gebrauch und Betrieb frei von Materialfehlern und Verarbeitungsmängeln sind.

DP-Serie Digitale Handsprech	24 Monate
Produktzubehör (mit Ausnahme von Akkus und Ladegeräten)	12 Monate

Motorola Solutions führt nach eigenem Ermessen innerhalb der Garantiezeit kostenlos die Reparatur des Produkts (mit

Neu- oder erneuerten Teilen) durch oder ersetzt es (durch ein Neu- oder erneuertes Produkt) oder erstattet den Kaufpreis des Produkts, sofern das Produkt gemäß den Bedingungen dieser Garantie an Motorola Solutions retourniert wird. Ersatzteile oder -platinen stehen dann für den Rest der ursprünglichen Garantiezeit unter Garantie. Alle ersetzten Teile des Produkts werden Eigentum von Motorola Solutions.

Diese ausdrückliche eingeschränkte Garantie von Motorola Solutions gilt nur für den ursprünglichen Endabnehmer/ Käufer und ist nicht übertragbar. Dies ist die vollständige Garantie für das von Motorola Solutions hergestellte Produkt. Motorola Solutions übernimmt keine Verpflichtungen oder Haftung für Ergänzungen oder Änderungen an dieser Garantie, außer in schriftlicher Form und von einem Handlungsbevollmächtigten von Motorola Solutions unterschrieben.

Sofern dies nicht in einem separaten Vertrag zwischen Motorola Solutions und dem ursprünglichen Endabnehmer/ Käufer festgelegt wurde, gewährt Motorola Solutions keine Garantie für die Installation, Instandhaltung oder Wartung des Produkts.

Motorola Solutions übernimmt keinerlei Haftung für nicht von Motorola Solutions bereitgestellte Zusatzausrüstung, die an dem Produkt angebracht ist oder in Verbindung mit

dem Produkt verwendet wird, oder für den Betrieb des Produkts mit Zusatzausrüstung. Sämtliche Zusatzausrüstung ist ausdrücklich von dieser Garantie ausgeschlossen. Da jedes System, in dem das Produkt zur Anwendung kommen kann, individuell ist, übernimmt Motorola Solutions im Rahmen dieser Garantie keine Haftung für die Reichweite, die Abdeckung oder den Betrieb des Systems als Ganzes.

II. ALLGEMEINE GARANTIEBEDINGUNGEN

Diese Garantie stellt den maximalen Umfang der Verantwortlichkeiten von Motorola Solutions hinsichtlich des Produkts dar. Reparatur, Ersatz oder Kaufpreiserstattung nach Ermessen von Motorola Solutions sind die ausschließlichen Rechtsmittel des Verbrauchers. DIESE GARANTIE WIRD ANSTELLE ALLER ANDEREN AUSDRÜCKLICHEN GARANTIEN GEWÄHRT. ALLE KONKLUDENTEN GEWÄHRLEISTUNGEN, EINSCHLIESSLICH, OHNE EINSCHRÄNKUNG, DER KONKLUDENTEN GARANTIE DER MARKTGÄNGIGKEIT ODER EIGNUNG FÜR EINEN BESTIMMTEN ZWECK, SIND AUF DIE DAUER DIESER BESCHRÄNKTEN GARANTIE BEGRENZT. IN KEINEM FALL HAFTET MOTOROLA SOLUTIONS FÜR SCHÄDEN, DIE ÜBER

DEN KAUFFPREIS DES JEWEILIGEN PRODUKTS HINAUSGEHEN, ODER FÜR NUTZUNGSSCHÄDEN, ZEITVERLUST, UNANNEHMLICHKEITEN, ENTGANGENE GESCHÄFTSMÖGLICHKEITEN, ENTGANGENE GEWINNE ODER EINNAHMEN ODER ANDERE BEILÄUFIGE, SONDER- ODER FOLGESCHÄDEN, DIE IM ZUSAMMENHANG MIT DER NUTZUNG ODER NICHTVERWENDBARKEIT DES PRODUKTS ENTSTEHEN, UND ZWAR IM GRÖSSTMÖGLICHEN DURCH DAS ANWENDBARE RECHT GESTATTETEN UMFANG.

III. STAATSGESETZE (NUR FÜR USA):

EINIGE STAATEN VERBIETEN DIE EINSCHRÄNKUNG ODER DEN AUSSCHLUSS VON BEGLEIT- ODER FOLGESCHÄDEN ODER DIE BESCHRÄNKUNG DER GELTUNGSDAUER EINER KONKLUDENTEN GARANTIE, SO DASS DIE OBIGEN EINSCHRÄNKUNGEN ODER AUSSCHLÜSSE EVENTUELL NICHT ANWENDBAR SIND.

Diese Garantie gesteht Ihnen spezifische Rechte zu. Sie haben unter Umständen auch andere Rechte, die je nach Staat variieren.

IV. INANSPRUCHNAHME VON GARANTIELEISTUNGEN

Zur Inanspruchnahme von Garantieleistungen muss der Kaufnachweis (aus dem das Kaufdatum und die Seriennummer des Artikels hervorgehen) vorgelegt werden, und das Produkt muss unter Vorauszahlung der Versicherungs- und Frachtkosten einer autorisierten Garantieservicestelle zugestellt werden. Motorola Solutions erbringt die Garantieleistungen durch eine seiner autorisierten Garantieservicestellen. Wenden Sie sich zunächst an das Unternehmen, das Ihnen das Produkt verkauft hat (z. B. Händler oder Kommunikationsdienstleister). Dieses Unternehmen hilft Ihnen dann, die Garantieleistungen in Anspruch zu nehmen. In den USA und Kanada können Sie Motorola Solutions unter 1-800-927-2744 telefonisch kontaktieren.

V. HAFTUNGSAUSSCHLUSS

- 1 Defekte oder Schäden, die aus einer Verwendung des Produkts resultieren, die nicht der normalen und üblichen Art entspricht.
- 2 Defekte oder Schäden, die aus unsachgemäßer Handhabung, Unfällen, Wasserschäden oder Fahrlässigkeit resultieren.

[Feedback senden](#)

- 3 Defekte oder Schäden, die aus unzulässigem Test oder Betrieb, unzulässiger Wartung oder Installation sowie unzulässigen Änderungen oder Adaptierungen resultieren.
- 4 Verlust oder Schäden an Antennen, soweit nicht direkt durch Material- und Verarbeitungsfehler verursacht.
- 5 Produkte, an denen unbefugte Produktänderungen, -zerlegungen oder -reparaturen (insbesondere Ergänzungen des Produkts durch nicht von Motorola Solutions gelieferte Geräte) vorgenommen werden, die sich negativ auf die Leistung des Produkts auswirken oder die normale Inspektion und Testläufe des Produkts im Rahmen der Garantie zur Beurteilung eines Garantieanspruchs stören.
- 6 Produkte, bei denen die Seriennummer entfernt oder unlesbar gemacht wurde.
- 7 Akkus, wenn:
 - Dichtungen der Akkuzellengehäuse aufgebrochen wurden oder Zeichen einer Manipulation zeigen.
 - Der Schaden oder Defekt durch Aufladen oder Verwenden des Akkus in Geräten oder unter Betriebsverhältnissen erfolgt ist, für die das Produkt nicht spezifiziert ist.
- 8 Frachtkosten zur Reparaturwerkstatt.

- 9 Ein Produkt, das aufgrund illegaler oder nicht autorisierter Änderung der Software/Firmware im Produkt nicht den von Motorola Solutions veröffentlichten Spezifikationen oder der angegebenen FCC-Zertifizierung entspricht, die für das Produkt zum Zeitpunkt der ersten Auslieferung durch Motorola Solutions gelten.
- 10 Kratzer oder kosmetische Schäden an Produktoberflächen, die den Betrieb des Produkts nicht beeinträchtigen.
- 11 Normaler und üblicher Verschleiß.

VI. PATENTE UND SOFTWARE-BEDINGUNGEN

Motorola Solutions übernimmt auf eigene Kosten die Verteidigung des Endbenutzers/Käufers gegen sämtliche vorgebrachten Klagen auf Basis eines Anspruchs, das Produkt oder eines seiner Bestandteile verstieße(n) gegen ein US-amerikanisches Patent, und Motorola Solutions kommt für gegen den Endbenutzer/Käufer durch ein Gerichtsurteil verhängte Kosten und Schadensersatzansprüche auf, die aus einer derartigen Klage resultieren. Eine derartige Verteidigung und Zahlungen unterliegen jedoch folgenden Bedingungen:

- 1 Motorola Solutions wird von einem solchen Käufer unverzüglich schriftlich über jede Ankündigung eines solchen Anspruchs benachrichtigt,
- 2 Motorola Solutions hat die alleinige Kontrolle über die Verteidigung gegen solche Klagen und alle Verhandlungen zu deren Schlichtung oder Vergleich, und
- 3 sollte ein derartiger Käufer Motorola Solutions nach deren Ermessen und auf deren Kosten erlauben, für einen derartigen Käufer das Recht zu erwerben, das Produkt oder Teile desselben weiterhin zu verwenden, zu ersetzen oder zu modifizieren, sodass es gegen keine Patente verstößt, oder einem derartigen Käufer eine Gutschrift für das Produkt oder die Bestandteile bzw. deren Abschreibungsrestwert ausstellt und seine Rückgabe annimmt, wenn das Produkt oder Teile davon Gegenstand (oder im Ermessen von Motorola Solutions wahrscheinlich Gegenstand) eines Anspruchs einer derartigen Verletzung eines US-amerikanischen Patents werden sollte(n). Der Abschreibungsrestwert ist ein von Motorola Solutions ermittelter, gleichwertiger Betrag pro Jahr über die Lebensdauer des Produkts oder dessen Teile.

Motorola Solutions übernimmt keine Haftung hinsichtlich Ansprüchen für Patentverletzungen, die auf einer

Kombination von hierunter geliefertem Produkt und Bestandteilen mit nicht von Motorola Solutions bereitgestellter/n Software, Vorrichtungen oder Geräten basieren. Des Weiteren lehnt Motorola Solutions jegliche Verantwortung für nicht von Motorola Solutions bereitgestellte Zusatzausrüstung oder Software ab, die in Verbindung mit dem Produkt benutzt wird. Das Vorangehende stellt die gesamte Haftung von Motorola Solutions hinsichtlich der Verletzung von Patenten durch das Produkt und dessen Bestandteile dar.

Für urheberrechtlich geschützte Motorola Solutions-Software liegen in den Vereinigten Staaten und anderen Ländern per Gesetz bestimmte Exklusivrechte für Motorola Solutions vor, wie z. B. das Exklusivrecht für die Vervielfältigung oder den Vertrieb von Kopien solcher Motorola Solutions-Software. Motorola Solutions-Software darf ausschließlich mit dem Produkt verwendet werden, in das diese Software ursprünglich integriert war, und die Software in einem derartigen Produkt darf nicht ersetzt, kopiert, verteilt und in irgendeiner Weise modifiziert oder zum Herstellen abgeleiteter Erzeugnisse verwendet werden. Kein anderer Gebrauch derartiger Motorola Solutions-Software, einschließlich Änderung, Modifikation, Reproduktion, Distribution oder Reverse Engineering bzw. Nachkonstruktion, aber nicht darauf begrenzt, und keine Ausübung von Rechten an derartiger Motorola Solutions-

Software ist zulässig. Unter Patentschutz und Urheberrecht von Motorola Solutions wird keine Lizenz stillschweigend, durch Verwirkung eines Rechts oder auf sonstige Weise erteilt.

VII. ANWENDBARES RECHT

Diese Garantieerklärung unterliegt den Gesetzen des Staates Illinois der USA.

Diese Seite wurde absichtlich leer gelassen.





Contenido







Información importante sobre seguridad.....	13	2.7 Ajuste del volumen.....	30
Versión del software.....	15	Controles de la radio.....	33
Copyright.....	17	Operaciones de Capacity Max.....	35
Derechos de autor del software informático.....	19	4.1 Botón PTT (Pulsar para hablar).....	35
Precauciones de manipulación.....	21	4.2 Botones programables.....	35
Introducción.....	23	4.3 Funciones asignables de la radio.....	36
1.1 Información sobre los iconos.....	23	4.4 Funciones asignables de configuración o herramientas.....	37
1.2 Modos analógico y digital convencionales..	23	4.5 Indicadores de estado.....	37
1.3 IP Site Connect.....	24	4.5.1 Indicador LED.....	37
1.4 Capacity Plus – Sitio único.....	25	4.5.2 Tonos.....	38
1.5 Capacity Plus - Varios sitios.....	25	4.5.2.1 Tonos de audio.....	39
Funcionamiento básico.....	27	4.5.2.2 Tonos de indicador.....	39
2.1 Carga de la batería.....	27	4.6 Registro.....	39
2.2 Colocación de la batería.....	27	4.7 Selecciones de canales y zonas.....	41
2.3 Colocación de la antena.....	28	4.7.1 Selección de zonas.....	41
2.4 Colocación del enganche para el cinturón..	28	4.7.2 Selección de un tipo de llamada....	41
2.5 Instalación de la cubierta del conector universal (cubierta antipolvo).....	29	4.7.3 Selección de un emplazamiento....	42
2.6 Encendido de la radio.....	30	4.7.4 Solicitud de itinerancia.....	42
		4.7.5 Activar/desactivar bloqueo de sitio.....	43
		4.7.6 Restricción de sitios.....	43





4.7.7 Troncal de sitio.....	43	4.8.3.5 Rechazar llamadas privadas.....	50
4.8 Llamadas.....	44	4.8.4 Llamadas a todos.....	51
4.8.1 Llamadas de grupo.....	44	4.8.4.1 Recepción de llamadas a todos.....	51
4.8.1.1 Realización de llamadas de grupo.....	44	4.8.4.2 Realización de llamadas a todos.....	51
4.8.1.2 Respuesta a llamadas de grupo.....	45	4.8.5 Llamadas telefónicas.....	52
4.8.2 Llamada de difusión.....	46	4.8.5.1 Realización de llamadas telefónicas.....	52
4.8.2.1 Realización de llamadas de difusión.....	46	4.8.5.2 Respuesta a llamadas telefónicas como llamadas de grupo.....	53
4.8.2.2 Recepción de llamadas de difusión.....	47	4.8.5.3 Respuesta a llamadas telefónicas como llamadas a todos.....	54
4.8.3 Llamada privada.....	47	4.8.5.4 Respuesta a llamadas telefónicas como llamadas privadas.....	54
4.8.3.1 Realizar llamadas privadas.....	48	4.8.6 Preferencia de llamada.....	55
4.8.3.2 Realización de llamadas privadas con el botón de Llamada por marcación rápida....	49	4.8.7 Interrupción de voz.....	55
4.8.3.3 Recepción de llamadas privadas.....	49	4.8.7.1 Activación de la interrupción de voz.....	56
4.8.3.4 Aceptar llamadas privadas.....	50	4.9 Funciones avanzadas.....	56



4.9.1 Cola de llamadas.....	56	4.9.9.1 Iniciación del monitor remoto.....	62
4.9.2 Exploración de grupo de conversación.....	57	4.9.10 Configuración del indicador de llamada.....	62
4.9.2.1 Activación o desactivación del rastreo de grupo de conversación.....	57	4.9.10.1 Aumento del volumen del tono de alarma.....	62
4.9.3 Lista de grupos de recepción.....	58	4.9.11 Funcionamiento de las alertas de llamada.....	63
4.9.4 Monitor de prioridad.....	58	4.9.11.1 Realización de alertas de llamada.....	63
4.9.5 Afiliación de varios grupos de conversación.....	59	4.9.11.2 Respuesta a alertas de llamada.....	64
4.9.6 Contestación.....	59	4.9.12 Modo Silenciar.....	64
4.9.7 Controles de varios sitios.....	60	4.9.12.1 Activación del modo Silenciar.....	64
4.9.7.1 Inicio de una búsqueda de sitio manual.....	60	4.9.12.2 Salida del modo Silenciar.....	65
4.9.7.2 Activar/desactivar bloqueo de sitio.....	61	4.9.13 Funcionamiento de emergencia..	65
4.9.8 Recordatorio de canal de inicio.....	61	4.9.13.1 Envío de alarmas de emergencia.....	67
4.9.8.1 Silenciar el recordatorio de canal de inicio.....	61	4.9.13.2 Envío de alarmas de emergencia con llamada.....	68
4.9.8.2 Configuración de nuevos canales de inicio.....	61		
4.9.9 Monitorización remota.....	62		

4.9.13.3 Envío de alarmas de emergencia con transmisión de voz posterior.....	69	4.9.20.1 Acceso a las radios mediante el uso de contraseñas..	75
4.9.13.4 Recepción de alarmas de emergencia.....	70	4.9.20.2 Desbloqueo de radios en estado de bloqueo.....	76
4.9.13.5 Respuesta a alarmas de emergencia con llamada.....	71	4.9.21 Programación a través del interfaz aire.....	77
4.9.14 Mensaje de estado.....	72	4.10 Herramientas.....	77
4.9.14.1 Envío de mensajes de estado.....	72	4.10.1 Activación y desactivación del supresor de respuesta acústica.....	77
4.9.15 Privacidad.....	72	4.10.2 Comprobación de la carga de la batería.....	77
4.9.15.1 Activación o desactivación de la privacidad.....	73	4.10.3 Reconocimiento de voz.....	78
4.9.16 Inhibic. respuesta.....	73	4.10.3.1 Configurar reconocimiento de voz.....	78
4.9.16.1 Activación/ desactivación de la inhibición de respuesta.....	74	4.10.4 Activación o desactivación del sistema global de navegación por satélite.....	78
4.9.17 Desactivar/reactivar.....	74	4.10.5 Encendido y apagado de tonos/ alertas de la radio.....	79
4.9.18 Anulación de la radio.....	74	4.10.6 Niveles de potencia.....	79
4.9.19 Operario aislado.....	75	4.10.6.1 Configuración de los niveles de potencia.....	79
4.9.20 Funciones de bloqueo por contraseña.....	75	4.10.7 Activación o desactivación de la tarjeta opcional.....	80

4.10.8 Activación o desactivación del indicador de voz.....	80	5.7 Llamadas.....	89
4.10.9 Cambio de la salida de audio entre el altavoz interno de la radio y un accesorio con cables.....	80	5.7.1 Llamadas de grupo.....	90
4.10.10 Activación o desactivación del audio inteligente.....	81	5.7.1.1 Respuesta a llamadas a grupo.....	90
4.10.11 Activación o desactivación de la mejora de la vibración del habla.....	81	5.7.1.2 Realización de llamadas a grupo.....	91
Otros sistemas.....	83	5.7.1.3 Realización de llamadas de grupo con el selector de canales.....	91
5.1 Botón PTT (Pulsar para hablar).....	83	5.7.2 Llamadas privadas 	92
5.2 Botones programables.....	83	5.7.2.1 Respuesta a llamadas privadas 	92
5.3 Funciones asignables de la radio.....	83	5.7.2.2 Realizar llamadas privadas 	93
5.4 Funciones asignables de configuración o herramientas.....	85	5.7.3 Llamadas a todos.....	94
5.5 Indicadores de estado.....	86	5.7.3.1 Recepción de llamadas a todos.....	94
5.5.1 Indicadores LED.....	86	5.7.3.2 Realización de llamadas a todos.....	95
5.5.2 Tonos.....	87	5.7.4 Llamadas selectivas 	95
5.5.2.1 Tonos de indicador.....	87	5.7.4.1 Respuesta a llamadas selectivas 	95
5.5.2.2 Tonos de audio.....	88		
5.6 Selecciones de canales y zonas.....	88		
5.6.1 Selección de zonas.....	89		
5.6.2 Selección de canales.....	89		

5.7.4.2 Realización de llamadas selectivas.....	96	5.8.1.2 Interrupción de una búsqueda de sitio automática....	101
5.7.4.3 Realización de llamadas selectivas con el selector de canales.....	97	5.8.1.3 Inicio de una búsqueda de sitio manual.....	102
5.7.5 Llamadas telefónicas 	97	5.8.2 Modo directo.....	102
5.7.5.1 Respuesta a llamadas telefónicas como llamadas privadas 	98	5.8.2.1 Alternancia entre los modos Repetidor y Directo.....	102
5.7.5.2 Respuesta a llamadas telefónicas como llamadas de grupo 	98	5.8.3 Función de monitorización.....	103
5.7.5.3 Respuesta a llamadas telefónicas como llamadas a todos 	99	5.8.3.1 Monitorización de canales.....	103
5.7.5.4 Realización de llamadas telefónicas 	99	5.8.3.2 Monitorización permanente.....	103
5.7.6 Interrupción de llamadas de radio 	100	5.8.3.2.1 Activación o desactivación de la monitorización permanente.....	103
5.8 Funciones avanzadas.....	100	5.8.4 Monitorización remota.....	104
5.8.1 Controles de varios sitios.....	101	5.8.4.1 Iniciación del monitor remoto.....	104
5.8.1.1 Inicio de una búsqueda de sitio automática.....	101	5.8.5 Listas de rastreo.....	105
		5.8.6 Rastreo.....	105
		5.8.6.1 Activación o desactivación del rastreo.....	105

5.8.6.2 Respuesta a transmisiones durante el rastreo	106	5.8.11.1 Recepción de alarmas de emergencia	111
5.8.6.3 Eliminación de canales con ruido	106	5.8.11.2 Envío de alarmas de emergencia	112
5.8.6.4 Restauración de canales con ruido	107	5.8.11.3 Envío de alarmas de emergencia con llamada	113
5.8.7 Rastreo de aceptación 	107	5.8.11.4 Alarmas de emergencia con transmisión de voz posterior	114
5.8.8 Configuración del indicador de llamada	108	5.8.11.5 Envío de alarmas de emergencia con transmisión de voz posterior 	115
5.8.8.1 Aumento del volumen del tono de alarma	108	5.8.11.6 Reinicio del modo de emergencia	115
5.8.9 Funcionamiento de las alertas de llamada	108	5.8.12 Mensajes de texto	115
5.8.9.1 Respuesta a alertas de llamada	108	5.8.12.1 Mensajes de texto rápidos 	116
5.8.9.2 Realización de alertas de llamada	108	5.8.12.1.1 Envío de mensajes de texto rápidos	116
5.8.10 Modo Silenciar	109	5.8.13 Privacidad 	116
5.8.10.1 Activación del modo Silenciar	109	5.8.13.1 Activación o desactivación de la privacidad 	117
5.8.10.2 Salida del modo Silenciar	110		
5.8.11 Funcionamiento de emergencia	110		

5.8.14 Inhibic. respuesta.....	117	5.9.4 Activación o desactivación del sistema global de navegación por satélite.....	122
5.8.14.1 Activación/ desactivación de la inhibición de respuesta.....	118	5.9.5 Encendido y apagado de tonos/ alertas de la radio.....	123
5.8.15 Operario aislado.....	118	5.9.6 Transmisión activada por voz.....	123
5.8.16 Sistema de repetición de rango automático 	119	5.9.6.1 Activación o desactivación de la transmisión activada por voz.....	124
5.8.17 Programación a través del interfaz de aire 	119	5.9.7 Activación o desactivación de la tarjeta opcional.....	124
5.8.18 Funciones de bloqueo por contraseña.....	120	5.9.8 Activación o desactivación del indicador de voz.....	124
5.8.18.1 Acceso a las radios mediante el uso de contraseñas	120	5.9.9 Cambio de la salida de audio entre el altavoz interno de la radio y un accesorio con cables.....	125
5.8.18.2 Desbloqueo de radios en estado de bloqueo.....	121	5.9.10 Activación o desactivación del audio inteligente.....	125
5.9 Herramientas.....	121	5.9.11 Activación o desactivación de la mejora de la vibración del habla.....	125
5.9.1 Comprobación de la carga de la batería.....	121	Garantía de las baterías y de los cargadores.....	127
5.9.2 Configurar reconocimiento de voz	122	Garantía de fabricación.....	127
5.9.3 Activación y desactivación del supresor de respuesta acústica 	122	Garantía de capacidad.....	127
		Garantía limitada.....	129

PRODUCTOS DE COMUNICACIÓN DE MOTOROLA SOLUTIONS.....	129
I. COBERTURAS Y DURACIÓN DE LA GARANTÍA:.....	129
II. DISPOSICIONES GENERALES.....	130
III. DERECHOS DE LEYES ESTATALES:.....	130
IV. OBTENCIÓN DEL SERVICIO DE GARANTÍA.....	131
V. ELEMENTOS NO CUBIERTOS POR LA GARANTÍA.....	131
VI. DISPOSICIONES DE PATENTES Y SOFTWARE.....	132
VII. LEGISLACIÓN APLICABLE.....	133

Esta página se ha dejado en blanco intencionadamente.

Información importante sobre seguridad

Guía de exposición de energía a radiofrecuencia y seguridad del producto para radios bidireccionales portátiles

¡ATENCIÓN!

Esta radio está exclusivamente restringida al uso laboral. Antes de utilizar la radio, lea la guía de exposición a radiofrecuencia y seguridad del producto para radios bidireccionales portátiles, que contiene importantes instrucciones de funcionamiento para un uso seguro, así como información importante sobre la energía de radiofrecuencia y su control, en cumplimiento de las normas y normativas aplicables.

Para obtener una lista de las antenas, las baterías y otros accesorios aprobados por Motorola Solutions, visite el siguiente sitio web:

<http://www.motorolasolutions.com>

Esta página se ha dejado en blanco intencionadamente.

Versión del software

Todas las funciones que se describen en las secciones siguientes son compatibles con la versión del software

R02.08.05.0000 o posterior.

Póngase en contacto con el distribuidor o el administrador del sistema para obtener más información.

Esta página se ha dejado en blanco intencionadamente.

Copyright

Los productos de Motorola Solutions descritos en el presente documento pueden incluir programas informáticos de Motorola Solutions protegidos por derechos de copyright. Las leyes de los Estados Unidos y otros países garantizan determinados derechos exclusivos a Motorola Solutions sobre los programas informáticos protegidos por copyright. Por consiguiente, ningún programa informático de Motorola Solutions protegido por copyright incluido entre los productos de Motorola Solutions descritos en este documento podrá copiarse ni reproducirse de ninguna forma sin el consentimiento expreso por escrito de Motorola Solutions.

© 2017 Motorola Solutions, Inc. Todos los derechos reservados.

Ninguna parte de este documento se puede reproducir, transmitir, almacenar en un sistema de recuperación o traducir a ningún idioma o lenguaje informático, independientemente del formato o el medio, sin el consentimiento previo por escrito de Motorola Solutions, Inc.

Asimismo, la adquisición de los productos de Motorola Solutions no garantiza, ya sea de forma implícita o explícita, por impedimento legal o de la forma que fuese,

ningún tipo de licencia bajo los derechos de autor, las patentes o las solicitudes de patentes de Motorola Solutions, excepto en los casos de uso de licencias normales no excluyentes sin regalías derivados de la ejecución de la ley en la venta de un producto.

Descargo de responsabilidad

Tenga en cuenta que determinadas características, funciones y prestaciones descritas en este documento podrían no ser aplicables a un sistema específico o incluirse en la licencia de uso de este; también pueden depender de las características particulares del terminal o de la configuración de ciertos parámetros. Póngase en contacto con su distribuidor o representante de Motorola Solutions para obtener más información.

Marcas comerciales

MOTOROLA, MOTO, MOTOROLA SOLUTIONS y el logotipo de la M estilizada son marcas comerciales o marcas comerciales registradas de Motorola Trademark Holdings, LLC y se utilizan bajo licencia. Todas las demás marcas comerciales son propiedad de sus respectivos propietarios.

Directiva de Residuos de Aparatos Eléctricos y Electrónicos (RAEE) de la Unión Europea



■ La directiva de Gestión de Residuos de Aparatos Eléctricos y Electrónicos de la Unión Europea requiere que los productos que se vendan en los países de la UE tengan tachado el símbolo de la papelera en la etiqueta del producto y, en algunos casos, en el embalaje.

De acuerdo con lo establecido en la directiva de Gestión de Residuos de Aparatos Eléctricos y Electrónicos, el símbolo de la papelera tachado significa que los clientes y los usuarios finales residentes en la UE no pueden desechar equipos eléctricos ni accesorios como residuos domésticos.

Los clientes o los usuarios finales de los países de la UE deben ponerse en contacto con el representante del proveedor o servicio local para obtener información sobre el sistema de recogida de desechos de su país.

Derechos de autor del software informático

Los productos de Motorola Solutions descritos en el presente manual pueden incluir programas informáticos de Motorola Solutions protegidos por derechos de copyright almacenados en memorias de semiconductores o en otro tipo de medios. Las leyes de los Estados Unidos y de otros países preservan ciertos derechos exclusivos de Motorola Solutions con respecto a los programas informáticos protegidos por derechos de autor, que incluyen, entre otros, el derecho exclusivo de copia o reproducción en cualquier formato de un programa informático protegido por derechos de autor. Por consiguiente, se prohíbe la copia, la reproducción, la modificación, el uso de técnicas de ingeniería inversa y la distribución de forma alguna de todo programa informático de Motorola Solutions protegido por copyright e incluido en los productos de Motorola Solutions descritos en el presente manual sin el consentimiento expreso por escrito de Motorola Solutions. Asimismo, la adquisición de los productos de Motorola Solutions no garantiza, de forma implícita ni explícita, por impedimento legal ni de ningún otro modo, ningún tipo de licencia en lo que respecta a los derechos de copyright, las patentes o las solicitudes de patentes de Motorola Solutions, excepto en los casos de uso de licencias

normales y no excluyentes derivados de la ejecución de la ley en la venta de un producto.

La tecnología de codificación de voz AMBE+2™ que incluye este producto está protegida por derechos de propiedad intelectual, incluidos derechos de patente, copyrights y secretos comerciales de Digital Voice Systems, Inc.

Esta tecnología de codificación de voz tiene licencia exclusiva para su uso con este equipo de comunicaciones. Se prohíbe de forma explícita al usuario de esta tecnología descompilar, usar técnicas de ingeniería inversa, desmontar el código objeto o convertir de ninguna otra forma el código objeto en un formato legible.

Patentes de los EE. UU. Números: 5 870 405, 5 826 222, 5 754 974, 5 701 390, 5 715 365, 5 649 050, 5 630 011, 5 581 656, 5 517 511, 5 491 772, 5 247 579, 5 226 084 y 5 195 166.

Esta página se ha dejado en blanco intencionadamente.

Precauciones de manipulación

La radio portátil digital de la serie MOTOTRBO cumple las especificaciones IP67, lo que le permite soportar condiciones adversas como estar sumergidos en agua. En esta sección se describen algunas precauciones de manipulación básicas.



PRECAUCIÓN:

No desmonte la radio. Esto podría dañar las juntas de la radio y provocar filtraciones. El mantenimiento de la radio deberá realizarse únicamente en un servicio técnico equipado para probar y cambiar las juntas de la radio.

- Si la radio se ha sumergido en agua, agítela bien para eliminar el agua que pudiera haber quedado dentro de la rejilla del altavoz y del puerto del micrófono. Si quedara agua dentro podría afectar a la calidad del sonido.
- Si el área de contacto de la batería de la radio ha estado expuesta al agua, limpie y seque los contactos de la batería tanto en la radio, como en la batería, antes de volver a colocarla. El agua residual podría provocar un cortocircuito en la radio.

- Si la radio ha estado sumergida en una sustancia corrosiva (por ejemplo, agua salada), enjuague la radio y la batería con agua dulce y seque ambos componentes.
- Para limpiar las superficies exteriores de la radio, utilice una solución diluida de detergente suave de lavavajillas y agua dulce (por ejemplo, una cucharadita de detergente por cada 4 litros de agua).
- No bloquee nunca el conducto de ventilación (orificio) situado en el chasis de la radio, por debajo del contacto de la batería. Este conducto permite igualar la presión de la radio. Si lo hiciera, podrían producirse filtraciones dentro de la radio y el dispositivo perdería sus propiedades de ser sumergible.
- No obstruya ni cubra nunca el conducto de ventilación, ni siquiera con una etiqueta.
- Asegúrese de que ninguna sustancia aceitosa entre en contacto con el conducto de ventilación.
- La radio con antena conectada correctamente se ha diseñado para sumergirse a una profundidad máxima de 1 metro (3,28 pies), durante un máximo de 30 minutos. Rebasar cualquiera de estos límites o el uso de la radio sin antena, podría provocar daños en la radio.

- Al limpiar la radio, no utilice un pulverizador de chorro de alta presión, ya que excedería la presión de 1 metro de profundidad y podría provocar la filtración de agua en la radio.

Introducción

Esta guía del usuario describe el funcionamiento de las radios.

Es posible que el distribuidor o el administrador del sistema hayan personalizado la radio para satisfacer sus necesidades específicas. Póngase en contacto con el distribuidor o el administrador del sistema para obtener más información.

Puede consultar con su distribuidor o administrador del sistema lo siguiente:

- ¿Se ha programado la radio con canales convencionales predeterminados?
- ¿Qué botones se han programado para acceder a otras funciones?
- ¿Qué accesorios opcionales pueden satisfacer sus necesidades?
- ¿Cuáles son las prácticas recomendadas de uso de las radios para una comunicación eficaz?
- ¿Qué procedimientos de mantenimiento contribuirán a incrementar la vida útil de la radio?

1.1

[Enviar comentarios](#)

Información sobre los iconos

A lo largo de este documento, los iconos que se describen se utilizan para indicar las funciones admitidas con el modo analógico convencional o con el modo digital convencional.



Indica una función disponible **solo en modo analógico** convencional.



Indica una función disponible **solo en modo digital** convencional.

No se muestran iconos para las funciones que están disponibles en **ambos** modos convencionales (analógico y digital).

1.2

Modos analógico y digital convencionales

Cada canal de la radio se puede configurar como un canal analógico convencional o un canal digital convencional.

Algunas de las funciones no estarán disponibles al cambiar de modo digital a analógico.

La radio también tiene funciones disponibles para los modos analógico y digital. Las pequeñas diferencias en la forma en que funciona cada función **no** afectan al funcionamiento de la radio.



NOTA:

La radio también cambia entre los modos analógico y digital durante un rastreo de modo doble. Consulte [Rastreo en la página 105](#) para obtener más información.

1.3

IP Site Connect

Esta función permite que la radio amplíe la comunicación convencional más allá del alcance de un solo sitio mediante la conexión a diferentes sitios disponibles a través de una red IP (Protocolo de Internet). Se trata de un modo multisitio convencional.

Si la radio está fuera de alcance con respecto a un sitio y entra en el alcance de otro, la radio se conectará al repetidor del nuevo sitio para enviar o recibir transmisiones de datos o llamadas. Esto se puede realizar manual o automáticamente en función de los ajustes definidos.

Durante una búsqueda de sitios automática, la radio rastrea todos los sitios disponibles cuando la señal del sitio actual es débil o cuando la radio no puede detectar ninguna señal procedente del sitio actual. A continuación, la radio se ajusta al repetidor con el indicador de intensidad de la señal recibida (RSSI) más elevado.

Durante una búsqueda de sitios manual, la radio busca el siguiente sitio de la lista de navegación que tenga cobertura en ese momento (aunque tal vez no sea la señal más intensa) y se acopla al repetidor.



NOTA:

Cada canal solo puede tener activado el rastreo o el desplazamiento, pero no ambas opciones al mismo tiempo.

Los canales que tengan esta función activada pueden añadirse a una lista de navegación particular. La radio busca los canales en la lista de navegación durante la operación de navegación automática para localizar el mejor sitio. Una lista de navegación soporta un máximo de 16 canales, incluido el canal seleccionado.



NOTA:

No puede añadir ni eliminar manualmente una entrada de la lista de navegación. Póngase en contacto con el distribuidor o el administrador del sistema para obtener más información.

1.4

Capacity Plus – Sitio único

Capacity Plus-Sitio único es una configuración troncal de un solo sitio del sistema de radio MOTOTRBO, que utiliza un conjunto de canales para que soporte cientos de usuarios y hasta 254 grupos. Esta función permite que la radio utilice de forma eficaz el número disponible de canales programados mientras se encuentra en el Modo Repetidor.

Oirá un tono indicador negativo si intenta acceder a una función que no esté disponible en Capacity Plus - Single Site al pulsar un botón programable.

La radio también tiene funciones que están disponibles en el modo digital convencional, IP Site Connect y Capacity Plus. Sin embargo, las pequeñas diferencias en la forma de funcionar de cada función no afectan al funcionamiento de la radio.

Póngase en contacto con el distribuidor o el administrador del sistema para obtener más información sobre esta configuración.

1.5

Capacity Plus - Varios sitios

Capacity Plus-Varios sitios es una configuración troncal de varios canales del sistema de radio MOTOTRBO que combina lo mejor de las configuraciones Capacity Plus e IP Site Connect.

Capacity Plus-Varios sitios permite que su radio amplíe la comunicación troncal más allá del alcance de un solo sitio mediante la conexión a diferentes sitios disponibles conectados a través de una red IP. También proporciona una capacidad superior gracias al uso eficiente del número disponible de canales programados combinados que soporta cada uno de los sitios disponibles.

Si la radio está fuera de rango con respecto a un sitio y entra en el alcance de otro, se conectará al repetidor del nuevo sitio para enviar o recibir transmisiones de datos o llamadas. Según la configuración, esto se realiza de forma automática o manual.

Si la radio se ha configurado para hacerlo de forma automática, rastrea todos los sitios disponibles cuando la señal del sitio actual sea débil o cuando la radio no pueda detectar ninguna señal del sitio actual. A continuación se ajusta al repetidor con el valor de RSSI más elevado.

En una búsqueda manual de sitio, la radio busca el siguiente sitio de la lista de navegación que tenga

cobertura en ese momento (aunque tal vez no sea la señal más intensa) y se acopla a él.

Cualquier canal con Capacity Plus-Varios sitios activado puede añadirse a una lista de navegación particular. La radio busca esos canales durante la operación de navegación automática para localizar los mejores sitios.



NOTA:

No puede añadir ni eliminar manualmente una entrada de la lista de navegación. Póngase en contacto con el distribuidor o el administrador del sistema para obtener más información.

De forma similar a Capacity Plus-Varios sitios, los iconos de las funciones que no son aplicables a Capacity Plus-Varios sitios no están disponibles en el menú. Oirá un tono indicador negativo si accede a una función que no esté disponible en Capacity Plus-Varios sitios al pulsar un botón programable.

Funcionamiento básico

En este capítulo se explican las operaciones para comenzar a utilizar la radio.

2.1

Carga de la batería

Para obtener el mejor rendimiento, la radio funciona con una batería de ion litio (Li-Ion) certificada por Motorola Solutions.

- Cargue la batería solo en zonas no peligrosas. Una vez cargada la batería, deje que la radio repose al menos 3 minutos.
- Para evitar daños y cumplir con los términos de la garantía, cargue la batería utilizando un cargador Motorola Solutions exactamente tal como se describe en la guía del usuario del cargador.
- Cargue la batería solo en zonas no peligrosas. Una vez cargada la batería, deje que la radio repose al menos 3 minutos.
- Si la batería está conectada a la radio, asegúrese de que la radio permanece apagada durante la carga.

- Cargue una batería nueva 14 o 16 horas antes del primer uso para conseguir un mejor rendimiento.
- Cargue siempre la batería IMPRES con un cargador IMPRES para optimizar la vida útil de la batería y los valiosos datos de la batería.

Las baterías IMPRES que se cargan exclusivamente con cargadores IMPRES reciben una ampliación de la garantía de seis meses sobre la duración de la garantía estándar de la batería de primera calidad de Motorola Solutions.

2.2

Colocación de la batería

Siga el procedimiento para colocar la batería en la radio.

- 1 Alinee la batería con las guías de la parte posterior de la radio.
-

- 2 Presione firmemente la batería y deslícela hacia arriba hasta que el pestillo encaje en su lugar.

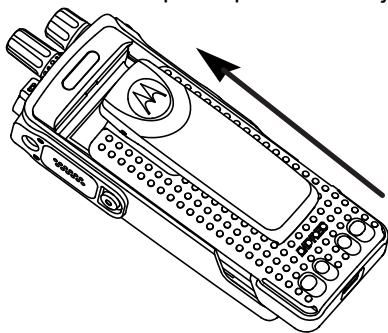

- 3 Coloque el pestillo de la batería en la posición de cierre.

2.3

Colocación de la antena

Siga el procedimiento para acoplar la antena a la radio. Asegúrese de que la radio está desconectada.

Coloque la antena en el receptáculo y gírela en el sentido de las agujas del reloj.

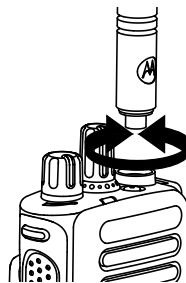

NOTA:

Para quitar la antena, gírela en el sentido contrario a las agujas del reloj.



PRECAUCIÓN:

Si es necesario cambiar la antena, asegúrese de que se utilizan únicamente antenas MOTOTRBO. Si no lo hace así, la radio resultará dañada.

2.4

Colocación del enganche para el cinturón

- 1 Para colocar el enganche para el cinturón, alinee las ranuras del enganche con las de la batería y empuje hacia abajo hasta que oiga un clic.

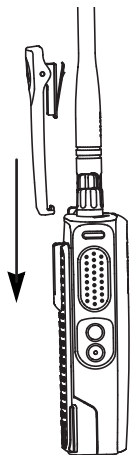

-
- 2 Para quitar el enganche para el cinturón, use una llave y saque la pestaña del enganche de cinturón de la batería. A continuación, deslice el enganche hacia arriba y extráigalo de la radio.
-

Instalación de la cubierta del conector universal (cubierta antipolvo)

El conector universal está situado en el lateral de la antena de la radio. Se utiliza para conectar los accesorios MOTOTRBO a la radio. Siga el procedimiento para acoplar la cubierta antipolvo a la radio.

Vuelva a colocar la cubierta antipolvo cuando no se esté utilizando el conector universal.

- 1 Inserte el extremo en ángulo de la cubierta en las ranuras que hay por encima del conector universal.
-
- 2 Empuje la cubierta hacia abajo para fijar correctamente la cubierta antipolvo al conector universal.

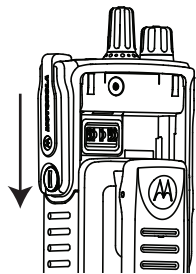

-
- 3 Fije la cubierta del conector a la radio girando el tornillo en el sentido de las agujas del reloj.
-

2.6

Encendido de la radio

Siga el procedimiento para encender la radio.

Gire la **perilla de control de volumen/encendido/apagado** hacia la derecha hasta que oiga un clic.

Si es correcta:

- Suena un tono.
- El indicador LED verde se ilumina.

Si la función Tonos/alertas está desactivada, no se oirá ningún tono al encenderse.



NOTA:

Durante el encendido inicial tras una actualización de la versión del software a **R02.07.00.0000** o posterior, se llevará a cabo una actualización del firmware de GNSS que durará 20 segundos. Tras la actualización, la radio se restablece y se vuelve a encender. La actualización de firmware solo se aplica a los modelos portátiles que cuentan con la última versión de software y hardware.

Compruebe la batería si la radio no se enciende. Asegúrese de que está cargada y conectada correctamente. Póngase en contacto con su distribuidor si la radio sigue sin encenderse.

2.7

Ajuste del volumen

Siga el procedimiento para cambiar el nivel de volumen de la radio.

Lleve a cabo una de las siguientes acciones:

- Gire el **botón de volumen/encendido/apagado** en el sentido de las agujas del reloj para subir el volumen.
- Gire el **botón de volumen/encendido/apagado** en el sentido contrario a las agujas del reloj para bajar el volumen.

**NOTA:**

La radio se puede programar para que presente una diferencia de volumen mínima cuando no se pueda bajar el nivel de volumen más allá del volumen mínimo programado. Póngase en contacto con el distribuidor o el administrador del sistema para obtener más información.

Esta página se ha dejado en blanco intencionadamente.

Controles de la radio

En este capítulo se explican los botones y las funciones para controlar la radio.

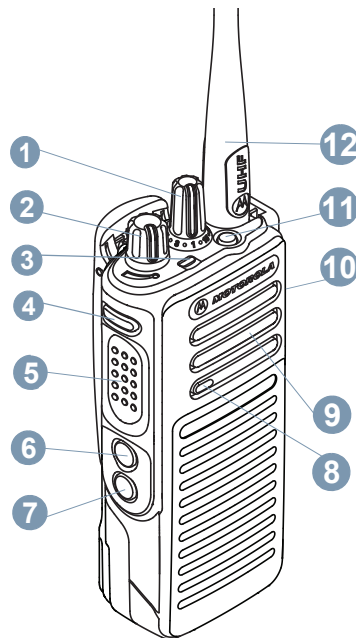

- 1 Selector de canales
- 2 Mando de control de encendido/apagado/volumen
- 3 Indicador LED

- 4** Botón lateral 1¹
- 5** Botón PTT (pulsar para hablar)
- 6** Botón lateral 2¹
- 7** Botón lateral 3¹
- 8** Micrófono
- 9** Altavoz
- 10** Conector universal para accesorios
- 11** Botón de emergencia¹
- 12** Antena

¹ Estos botones son programables.

Operaciones de Capacity Max

Capacity Max es un canal de control basado en un sistema troncalizado de radio. Las funciones disponibles para los usuarios de radio en virtud de este sistema están disponibles en este capítulo.

4.1

Botón PTT (Pulsar para hablar)

El botón Pulsar para hablar (**PTT**) tiene dos funciones básicas:

- En el transcurso de una llamada, el botón **PTT** permite que la radio transmita a las demás radios de la llamada. El micrófono se activa cuando se pulsa el botón **PTT**.
- Cuando no hay ninguna llamada en curso, el botón **PTT** se utiliza para realizar una nueva llamada.

Para hablar, pulse de forma prolongada el botón **PTT**. Suelte el botón **PTT** para escuchar.

Si el tono Permiso para hablar está activado, espere a que finalice el tono de alerta breve antes de empezar a hablar.

4.2

Botones programables

En función de la duración de la pulsación de un botón, el distribuidor puede programar los botones programables como accesos directos a las funciones de la radio.

Pulsación corta

Pulsar y soltar el botón rápidamente.

Pulsación larga

Mantener pulsado el botón durante la duración programada.



NOTA:

Consulte [Funcionamiento de emergencia en la página 110](#) para obtener más información sobre la duración programada del botón de **Emergencia**.

4.3

Funciones asignables de la radio

El distribuidor o administrador del sistema puede asignar las siguientes funciones de radio a los botones programables.

Conmutación de audio

Alterna el direccionamiento de audio entre el altavoz interno de la radio y el altavoz de un accesorio con cables.

Carga de la batería

Indica la carga de la batería con el indicador LED.

Cancelar

Permite a los usuarios finalizar las llamadas seleccionadas.

Emergencia

Dependiendo de la programación, inicia o cancela una llamada o una alarma de emergencia.

Audio inteligente

Permite activar o desactivar el Audio inteligente.

Roam manual del sitio

Inicia la búsqueda de sitio manual.

Mic AGC

Activa o desactiva el control automático de ganancia (AGC) del micrófono interno.

Acceso de marcación rápida

Inicia directamente una difusión, llamada privada, telefónica o a grupo, una alerta de llamada o un mensaje de texto rápido predefinidos.

Función de tarjeta opcional

Activa o desactiva las funciones de la tarjeta opcional para los canales compatibles con dicha tarjeta.

Salir del teléfono

Finaliza una llamada telefónica.

Privacidad

Activa o desactiva la privacidad.

Restablecer canal base

Configura un nuevo canal base.

Silenciar recordatorio de canal base

Silencia el recordatorio de canal de inicio.

Información del sitio

Reproduce los mensajes de voz de indicador del sitio actual si el indicador de voz está activado.

Control de telemetría

Controla el pin de salida en una radio local o remota.

Mejora de la vibración del habla

Permite activar o desactivar esta función.

Activar/Desactivar indicador de voz

Activa o desactiva el indicador de voz.

Cambio de zona

Permite al usuario de la radio cambiar entre la zona 1 y la zona 2.

4.4

Funciones asignables de configuración o herramientas

Los siguientes ajustes o funciones de la radio se pueden asignar a los botones programables.

Tonos/alertas

Activa y desactiva todos los tonos y alertas.

Nivel de potencia

Alterna entre los niveles de potencia de transmisión alto y bajo.

4.5

Indicadores de estado

En este capítulo se explican los indicadores de audio y los tonos de audio que se utilizan en la radio.

4.5.1

Indicador LED

El indicador LED muestra el estado de funcionamiento de la radio.

Rojo intermitente

La radio no ha superado la autocomprobación durante el encendido.

La radio está recibiendo una transmisión de emergencia.

La radio está transmitiendo con estado de batería baja.

La radio está fuera del rango de alcance, si se ha configurado un sistema de repetición de rango automático.

El modo Silenciar está activado.

Verde fijo

La radio se está encendiendo.

La radio está transmitiendo.

Indica que la carga de la batería está completa al pulsar el botón programado **Carga de la batería**.

La radio está enviando una alerta de llamada o una transmisión de emergencia.

Verde intermitente

La radio está recibiendo una llamada o datos.

La radio está recuperando transmisiones de programación a través del interfaz aire.

La radio está detectando actividad a través del interfaz aire.



NOTA:

Esta actividad puede afectar o no al canal programado de la radio debido a la naturaleza del protocolo digital.

Verde intermitente doble

La radio está recibiendo una llamada o datos con la función de privacidad habilitada.

Amarillo fijo

La radio está en modo de Bluetooth visible.

Indica que la carga de la batería es suficiente al pulsar el botón programado **Carga de la batería**.

Amarillo intermitente

La radio aún tiene que responder a una alerta de llamada.

Parpadeo doble en amarillo

La radio tiene la navegación automática activada.

La radio está buscando de forma activa un nuevo sitio.

La radio aún tiene que responder a una alerta de llamada a grupo.

La radio está bloqueada.

4.5.2

Tonos

A continuación se describen los tonos que suenan a través del altavoz de la radio.



Tono agudo



Tono grave

4.5.2.1

Tonos de audio

Los tonos de audio le proporcionan indicaciones sonoras del estado de la radio o de la respuesta de la radio a los datos recibidos.



Tono continuo

Un sonido monótono. Suena continuamente hasta que finaliza.



Tono periódico

Suena periódicamente dependiendo de la duración que haya establecido la radio. El tono empieza, se para y se repite.



Tono repetitivo

Suena un único tono que se repite hasta que lo apaga el usuario.



Tono momentáneo

Suena una vez por un periodo corto establecido por la radio.

4.5.2.2

Tonos de indicador

Los tonos de indicador proporcionan indicaciones audibles del estado después de realizar una acción para llevar a cabo una tarea.



Tono indicador positivo



Tono indicador negativo

4.6

Registro

Hay una serie de mensajes relacionados con el registro que puede recibir.

Registro

El registro se suele enviar al sistema durante el encendido, el cambio de grupo de conversación o el roaming entre sitios. Si una radio no puede efectuar el registro en un sitio, la radio intenta navegar a otro sitio automáticamente. La radio elimina temporalmente el sitio donde se intentó el registro de la lista de roaming.

La indicación significa que la radio está ocupada buscando un sitio al que navegar o que ha encontrado correctamente un sitio pero está esperando una respuesta de la radio a los mensajes de registro.

Cuando se registra una radio, suena un tono y el indicador LED amarillo parpadea dos veces para indicar una búsqueda de sitio.

Si las indicaciones continúan, el usuario debe cambiar de ubicación o, si tiene permiso, navegar manualmente a otro sitio.

Fuera de alcance

Se considera que la radio se encuentra fuera de cobertura cuando esta no puede detectar una señal del sistema o del sitio actual. Esta indicación suele significar que la radio se encuentra fuera de cobertura geográfica de radiofrecuencia (RF) saliente.

Cuando una radio se encuentra fuera de cobertura, se oye un tono repetitivo y el indicador LED rojo parpadea.

Póngase en contacto con su distribuidor o administrador del sistema si la radio sigue recibiendo indicaciones de fuera de cobertura en un área con buena cobertura de RF.

Error de afiliación de grupo de conversación

La radio intenta afiliarse al grupo de conversación especificado en los canales o Mando de posiciones unificado (UKP, del inglés Unified Knob Position) durante el registro.

Una radio que presenta un error de afiliación no puede realizar o recibir llamadas desde el grupo de conversación al que la radio está intentando afiliarse.

Póngase en contacto con su distribuidor o administrador del sistema si la radio recibe indicaciones de error de afiliación.

Registro deneg.

Se reciben indicadores de registro denegado cuando no se acepta el registro en el sistema.

La radio no indica al usuario el motivo específico por el que se ha denegado el registro. Normalmente, un registro se deniega cuando el operador del sistema ha desactivado el acceso de la radio al sistema.

Cuando se deniega el registro de una radio, el indicador LED amarillo parpadea dos veces para indicar una búsqueda de sitio.

4.7

Selecciones de canales y zonas

En este capítulo se explican las operaciones para seleccionar una zona o un canal en la radio.

La radio se puede programar con un máximo de 250 zonas de Capacity Max, con un máximo de 160 canales por zona. Cada zona de Capacity Max contiene un máximo de 16 posiciones asignables.

4.7.1

Selección de zonas

Siga el procedimiento para seleccionar la zona que desee en la radio.

Pulse el botón **Cambio de zona** programado.

Se emitirá uno de los tonos siguientes:

Tono indicador positivo

La radio está en la zona 2.

Tono indicador negativo

La radio está en la zona 1.

**NOTA:**

Para todas las radio sin teclado, se recomienda activar la función Indicador de voz para la selección de zonas. La función de indicador de voz solo puede activarse mediante CPS.

4.7.2

Selección de un tipo de llamada

Utilice el mando selector de canales para seleccionar el tipo de llamada. Puede tratarse de una llamada de grupo, llamada de difusión, llamada a todos o llamada privada, en función de la programación de la radio. Si cambia el selector de canales a una posición diferente (que tenga un tipo de llamada asignada), la radio volverá a registrarse en el sistema Capacity Max. La radio se registrará con el ID de grupo de conversación que se haya programado para la nueva posición del selector de canales el nuevo tipo de llamada.

Dado que la radio no funciona cuando se selecciona un canal no programado, utilice el selector de canales para elegir en su lugar un canal programado.

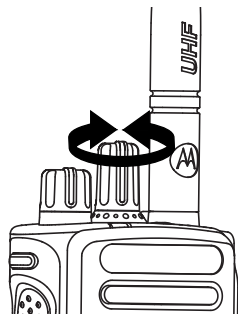

Una vez se defina la zona (si tiene varias zonas en la radio), gire el mando selector de canales programado para seleccionar el tipo de llamada.

4.7.3

Selección de un emplazamiento

Un emplazamiento ofrece cobertura para un área específica. En una red multisitio, la radio de Capacity Max buscará automáticamente un nuevo emplazamiento cuando el nivel de señal del emplazamiento en que esté registrada se reduzca hasta ser inaceptable.

El sistema Capacity Max es compatible con hasta 250 emplazamientos.

4.7.4

Solicitud de itinerancia

Una solicitud de itinerancia ordena a la radio buscar un emplazamiento diferente, aunque la señal que reciba del emplazamiento actual sea aceptable.

Si no se encuentran sitios disponibles:

- La continúa buscando por la lista de sitios.
- La radio vuelve al sitio anterior si este sigue estando disponible.



NOTA:

es algo que programa el distribuidor.

Pulse el botón **Roam manual del sitio** programado.

Escuchará un tono que indica que la radio ha cambiado a un nuevo emplazamiento.

4.7.5

Activar/desactivar bloqueo de sitio

Al habilitarlo, la radio solo buscará el emplazamiento actual. Si se deshabilita, la radio busca otros emplazamientos además del actual.

Pulse el botón programado **Bloq. sitio**.

Si la función de **bloqueo de sitio** está activada:

- Se escuchará un tono indicador afirmativo, el cual señala que la radio se ha bloqueado en sitio actual.

Si la función de **bloqueo de sitio** está desactivada:

- Se oír un tono indicador negativo, que señala que la radio está desbloqueada.

4.7.6

Restricción de sitios

En el sistema Capacity Max, el administrador de la radio tiene la capacidad de decidir los sitios de red que puede utilizar o no la radio.

Para cambiar la lista de sitios permitidos o restringidos, no es necesario reprogramar la radio. Si la radio intenta registrarse en un sitio restringido, esta recibe indicación de que se ha denegado el sitio. A continuación, la radio buscará otro emplazamiento de red.

Cuando se presentan restricciones de sitio, el indicador LED amarillo parpadea dos veces para indicar una búsqueda de sitio.

4.7.7

Troncal de sitio

Un sitio debe poder comunicarse con el controlador de funcionamiento troncal para que se considere como troncal del sistema.

Si el sitio no puede comunicarse con el controlador de funcionamiento troncal del sistema, la radio entra en el modo de funcionamiento troncal en sitio. Mientras se encuentra en el modo de funcionamiento troncal en sitio, la radio emite una indicación sonora y visual periódica al usuario para informarle de sus funciones limitadas.

Cuando la radio se encuentra en el modo de funcionamiento troncal en sitio, se oye un tono repetitivo.

Las radios que se encuentran en el modo de funcionamiento troncal en sitio podrán seguir realizando

Llamadas de voz individuales y de grupo, así como enviar mensajes de texto al resto de radios ubicadas en el mismo sitio. Las consolas de voz, los grabadores de registro, las puertas de enlace telefónicas y las aplicaciones de datos no se pueden comunicar con las radios en el sitio.

Una vez que se encuentre en el modo de funcionamiento troncal en sitio, una radio que participe en llamadas a varios sitios solo se podrá comunicar con otras radios ubicadas en el mismo sitio. La comunicación hacia y desde otros sitios se perdería.



NOTA:

Si existen varios sitios que cubren la ubicación actual de la radio y uno de ellos entra en el modo de funcionamiento troncal en sitio, las radios navegan a otro sitio si se encuentra en el área de cobertura.

4.8

Llamadas

En este capítulo se explican las operaciones para recibir, responder, realizar y finalizar llamadas.

Puede seleccionar un ID o alias de suscriptor, o un ID o alias de grupo después de haber seleccionado un canal mediante una de estas funciones:

Botón de acceso de marcación rápida programado

Este método se utiliza solo para , llamadas de grupo, llamadas privadas y llamadas telefónicas.

Solo puede asignar un ID a un botón de **acceso de marcación rápida** mediante una pulsación larga o breve de un botón programable.

Botón programable

Este método solo se utiliza para llamadas telefónicas.

4.8.1

Llamadas de grupo

La radio debe estar configurada como parte de un grupo para recibir una llamada del grupo de usuarios o realizar una llamada al mismo.

4.8.1.1

Realización de llamadas de grupo

Siga el procedimiento para realizar llamadas de grupo con la radio.

- 1 Lleve a cabo una de las siguientes acciones:

- Seleccione un canal con el ID o alias de grupo activo. Consulte [Selección de un tipo de llamada en la página 41](#).
- Pulse el botón de **acceso de marcación rápida** programado.

2 Pulse el botón **PTT** para realizar la llamada.

El indicador LED verde se ilumina.

3 Lleve a cabo una de las siguientes acciones:

- Espere hasta que acabe el tono de Permitir hablar (si está activado) y comience a hablar con claridad al micrófono.
- Espere a que finalice el efecto local de **PTT** (si está activado) y hable con claridad al micrófono.

4 Suelte el botón **PTT** para escuchar.

El indicador LED verde se ilumina cuando la radio de destino responde.

-
- 5 Si la función de indicación de canal libre está activada, oirá un breve tono de alerta en el momento en que la radio transmisora suelte el botón **PTT**, lo que señala que el canal está libre para que el

usuario responda. Pulse el botón **PTT** para responder la llamada.

La llamada finalizará cuando no haya ninguna actividad de voz durante un periodo determinado. La persona que ha iniciado la llamada puede pulsar el botón **Cancelar** programado para finalizar una llamada de grupo.

4.8.1.2

Respuesta a llamadas de grupo

Siga el procedimiento para responder a llamadas de grupo con la radio.

Al recibir una llamada de grupo:

- El indicador LED verde parpadea.
- La radio desactiva el silencio y las llamadas entrantes suenan a través del altavoz.

1 Lleve a cabo una de las siguientes acciones:

- Si la función de indicación de canal libre está activada, oirá un breve tono de alerta en el momento en que la radio transmisora suelte el botón **PTT**, lo que señala que el canal está libre

para que el usuario responda. Pulse el botón **PTT** para responder la llamada.

- Si la función de Interrupción de voz está activada, pulse el botón **PTT** para interrumpir el audio de la radio transmisora y liberar el canal para responder.

El indicador LED verde se ilumina.

2 Lleve a cabo una de las siguientes acciones:

- Espere hasta que acabe el tono de Permitir hablar (si está activado) y comience a hablar con claridad al micrófono.
 - Espere a que finalice el efecto local de **PTT** (si está activado) y hable con claridad al micrófono.
-

3 Suelte el botón **PTT** para escuchar.

La llamada finalizará cuando no haya ninguna actividad de voz durante un periodo determinado.

4.8.2

Llamada de difusión

Una llamada de difusión es una llamada de voz de cualquier usuario a todo un grupo de conversación.

La función de llamada de difusión permite transmitir información al grupo de conversación solo al usuario que inicia la llamada, mientras que los destinatarios de la llamada no pueden responder.

La persona que inicia la difusión también puede finalizar la llamada de difusión. Para recibir una llamada de un grupo de usuarios, o para llamar a un grupo de usuarios, la radio debe estar configurada como parte de un grupo.

4.8.2.1

Realización de llamadas de difusión

Siga el procedimiento para realizar llamadas de difusión con la radio.

1 Lleve a cabo una de las siguientes acciones:

- Seleccione un canal con el ID o alias de grupo activo. Consulte [Selección de un tipo de llamada en la página 41](#).
 - Pulse el botón de **acceso de marcación rápida** programado.
-

2 Pulse el botón **PTT** para realizar la llamada.

El indicador LED verde se ilumina.

- 3 Lleve a cabo una de las siguientes acciones:
- Espere hasta que acabe el tono de Permitir hablar (si está activado) y comience a hablar con claridad al micrófono.
 - Espere a que finalice el efecto local de **PTT** (si está activado) y hable con claridad al micrófono.

La persona que ha iniciado la llamada puede pulsar el botón **Cancelar** programado para finalizar la llamada de difusión.

4.8.2.2

Recepción de llamadas de difusión

Siga el procedimiento para recibir una llamada de difusión en la radio.

Al recibir una llamada de difusión:

- El indicador LED verde parpadea.
- La radio desactiva el silencio y las llamadas entrantes suenan a través del altavoz.



NOTA:

No se permite a los usuarios receptores contestar durante una llamada de difusión. El tono de contestación prohibida sonará momentáneamente si se pulsa el botón **PTT** durante una llamada de difusión.

4.8.3

Llamada privada

Una llamada privada es una llamada de una radio individual a otra radio individual.

Existen dos formas de realizar una llamada privada.

- El primer tipo de llamada se denomina establecimiento de llamadas fuera del aire (OACSU, del inglés Off Air Call Set-Up). OACSU establece la llamada después de realizar una verificación de presencia de radio y finaliza la llamada automáticamente.
- El segundo tipo se denomina establecimiento de llamadas totalmente fuera del aire (FOACSU, del inglés Full Off Air Call Set-Up). FOACSU también establece la llamada después de realizar una verificación de presencia de radio. Sin embargo, las llamadas con FOACSU requieren la confirmación del usuario para

finalizar la llamada y permiten al usuario aceptar o rechazar la llamada.

El administrador del sistema es quien configura el tipo de llamada.



NOTA:

.Tanto la persona que ha iniciado la llamada como el receptor pueden finalizar una llamada privada en curso pulsando el botón **Cancelar** programado.

4.8.3.1

Realizar llamadas privadas

La radio debe programarse para poder iniciar una llamada privada. Si esta función no está activada, escuchará un tono indicador negativo cuando inicie la llamada. Siga el procedimiento para realizar llamadas privadas con la radio. Si la radio de destino no está disponible, sonará un breve tono.

- 1 Lleve a cabo una de las siguientes acciones:
 - Seleccione un canal con el ID o alias de suscriptor activo. Consulte [Selección de un tipo de llamada en la página 41](#).

- Pulse el botón de **acceso de marcación rápida** programado.

-
- 2 Pulse el botón **PTT** para realizar la llamada.

El indicador LED verde se ilumina.

-
- 3 Espere hasta que acabe el tono de Permitir hablar (si está activado) y comience a hablar con claridad al micrófono.

-
- 4 Suelte el botón **PTT** para escuchar.

El indicador LED verde se ilumina cuando la radio de destino responde.

-
- 5 La llamada finalizará cuando no haya ninguna actividad de voz durante un periodo determinado. Se oirá un tono breve.

.Tanto la persona que ha iniciado la llamada como el receptor pueden finalizar una llamada privada en curso pulsando el botón **Cancelar** programado.

4.8.3.2

Realización de llamadas privadas con el botón de Llamada por marcación rápida

La función Llamada por marcación rápida permite realizar fácilmente una llamada privada a un ID o alias de llamada privada predefinido. Esta función se puede asignar a la pulsación breve o prolongada de un botón programable.

Solo puede tener un alias o ID asignado a un botón de Llamada instantánea. La radio puede tener varios botones programados de Llamada por marcación rápida.

- 1 Pulse el botón programado de **Llamada instantánea** para efectuar una llamada privada al ID o alias de llamada privada predefinido.
- 2 Pulse el botón **PTT** para realizar la llamada.
El indicador LED se ilumina en color verde fijo.
- 3 Espere hasta que acabe el tono Permitir hablar (si está activado) y hable con claridad al micrófono.
- 4 Suelte el botón **PTT** para escuchar.

Cuando la radio a la que se llama responda, el indicador LED parpadeará en verde.

Si no hay actividad de voz durante un periodo de tiempo predeterminado, la llamada finalizará.

.Tanto la persona que ha iniciado la llamada como el receptor pueden finalizar una llamada privada en curso pulsando el botón **Cancelar** programado.

4.8.3.3

Recepción de llamadas privadas

Cuando reciba llamadas privadas configuradas como llamadas de establecimiento de llamadas fuera del aire (OACSU, del inglés Off Air Call Set-Up):

- El indicador LED verde parpadea.
- La radio desactiva el silencio y las llamadas entrantes suenan a través del altavoz.

**NOTA:**

En función de la configuración de la radio, establecimiento de llamadas fuera del aire (OACSU) o establecimiento de llamadas totalmente fuera del aire (FOACSU), la respuesta a las llamadas privadas puede o no requerir la confirmación del usuario.

En la configuración con OACSU, la radio desactiva el silencio y la llamada se conecta automáticamente.

4.8.3.4

Aceptar llamadas privadas

Cuando reciba llamadas privadas configuradas como llamadas de establecimiento de llamadas totalmente fuera del aire (FOACSU, del inglés Full Off Air Call Set-Up):

- El indicador LED verde parpadea.
- 1 Para aceptar una llamada privada, lleve a cabo la siguiente acción:
 - Pulse el botón **PTT** en cualquier entrada.

El indicador LED verde se ilumina.

- 2 Espere hasta que acabe el tono de Permitir hablar (si está activado) y comience a hablar con claridad al micrófono.
-

- 3 Suelte el botón **PTT** para escuchar.

La llamada finalizará cuando no haya ninguna actividad de voz durante un periodo determinado. Suena un tono.

**NOTA:**

Tanto la persona que ha iniciado la llamada como el receptor pueden finalizar una llamada privada en curso pulsando el botón **Cancelar** programado.

4.8.3.5

Rechazar llamadas privadas

Cuando reciba llamadas privadas configuradas como llamadas de establecimiento de llamadas totalmente fuera del aire (FOACSU, del inglés Full Off Air Call Set-Up):

- El indicador LED verde parpadea.

Para rechazar una llamada privada, lleve a cabo la siguiente acción:

- Pulse el botón **Cancelar** programado.

4.8.4

Llamadas a todos

Una llamada a todos es una llamada de una radio individual a todas las radios del sitio o a todas las radios de un grupo de sitios, en función de la configuración del sistema.

Se utiliza para realizar anuncios importantes, que requieren una especial atención por parte del usuario. Los usuarios del sistema no pueden responder a una llamada a todos.

Capacity Max es compatible con la llamada a todos en sitio y la llamada a todos en varios sitios. El administrador del sistema puede configurar una o varias de estas opciones en la radio.



NOTA:

Los suscriptores pueden admitir llamadas a todos en todo el sistema, pero la infraestructura de Motorola Solutions no admite llamadas generales en todo el sistema.

4.8.4.1

[Enviar comentarios](#)

Recepción de llamadas a todos

Al recibir una llamada general, sucede lo siguiente:

- Suena un tono.
- El indicador LED verde parpadea.
- La radio desactiva el silencio y las llamadas entrantes suenan a través del altavoz.

Si la función de indicación de canal libre está activada, oirá un breve tono de alerta cuando la radio transmisora suelte el botón **PTT**, lo que señala que el canal está libre para su uso. No puede responder a una llamada a todos.



NOTA:

La radio deja de recibir la llamada a todos si cambia a un canal distinto mientras está recibiendo la llamada. Durante una llamada a todos, no podrá utilizar ninguna función de los botones programables hasta que la llamada finalice.

4.8.4.2

Realización de llamadas a todos

La radio debe estar programada para poder realizar una llamada a todos. Siga el procedimiento para realizar llamadas a todos con la radio.

1 Seleccione un canal con el ID o alias de grupo de llamada a todos activo. Consulte [Selección de un tipo de llamada en la página 41](#).

2 Pulse el botón **PTT** para realizar la llamada.
El indicador LED verde se ilumina.

3 Lleve a cabo una de las siguientes acciones:

- Espere hasta que acabe el tono de Permitir hablar (si está activado) y comience a hablar con claridad al micrófono.
- Espere a que finalice el efecto local de **PTT** (si está activado) y hable con claridad al micrófono.

Los usuarios del canal no pueden responder a una llamada a todos.

4.8.5

Llamadas telefónicas

Una llamada telefónica es una llamada de una radio individual a un teléfono.

En el modo Capacity Max, la radio puede recibir llamadas y contestar aunque la función de llamada telefónica esté desactivada.

La función de llamada telefónica se puede activar mediante la asignación y configuración de números de teléfono en el sistema. Consulte con el administrador del sistema cómo se ha programado la radio.

4.8.5.1

Realización de llamadas telefónicas

Siga el procedimiento para realizar llamadas telefónicas con la radio.

Al intentar realizar o finalizar una llamada telefónica sin el código de acceso o no acceso preconfigurado, la llamada falla y se oye un tono indicador negativo.

1 Pulse el botón de **acceso de marcación rápida** programado para el ID o alias predefinido.

Si la entrada del botón de **acceso de marcación rápida** está vacía, se oye un tono indicador negativo.

Si es correcta:

- Se oirá el tono DMTF.

- Se oye el tono de llamada del usuario del teléfono.

Si no es correcta:

- Suena un tono indicador negativo.
- La llamada de teléfono fallará. Repita este paso.

2 Pulse el botón **PTT** para realizar la llamada.

3 Suelte el botón **PTT** para escuchar.

4 Pulse el botón de **salida de teléfono** programado para finalizar la llamada.

Si la finalización de llamada es correcta:

- Suena un tono.

Si la finalización de llamada no es correcta:

- Suena un tono indicador negativo.
 - Repita este paso o espere a que el usuario del teléfono finalice la llamada.
-

Respuesta a llamadas telefónicas como llamadas de grupo

Siga el procedimiento para responder a llamadas telefónicas como llamadas de grupo con la radio.

Al recibir una llamada telefónica como una llamada de grupo:

- El indicador LED verde parpadea.
- La radio desactiva el silencio y las llamadas entrantes suenan a través del altavoz.

1 Pulse el botón **PTT** para responder la llamada.

2 Suelte el botón **PTT** para escuchar.

- 3** Si no hay actividad de voz durante un periodo de tiempo predeterminado, la llamada finalizará.
Se oye un tono breve.



NOTA:

Si la función de llamada telefónica no está activada en la radio, esta no puede finalizar una llamada telefónica como una llamada de grupo. El usuario del teléfono debe finalizar la llamada. Solo se permite al usuario receptor contestar durante la llamada.

4.8.5.3

Respuesta a llamadas telefónicas como llamadas a todos

Al recibir una llamada telefónica como una llamada a todos, la radio receptora no puede contestar ni responder. Tampoco se permite al usuario receptor finalizar la llamada a todos.

- El indicador LED verde parpadea.
- La radio desactiva el silencio y las llamadas entrantes suenan a través del altavoz.

4.8.5.4

Respuesta a llamadas telefónicas como llamadas privadas

Siga el procedimiento para responder a llamadas telefónicas como llamadas privadas con la radio.

Al recibir una llamada telefónica como una llamada privada:

- El indicador LED verde parpadea.
- La radio desactiva el silencio y las llamadas entrantes suenan a través del altavoz.

1 Pulse el botón **PTT** para responder la llamada.

2 Suelte el botón **PTT** para escuchar.

3 Si no hay actividad de voz durante un periodo de tiempo predeterminado, la llamada finalizará.
Se oye un tono breve.

**NOTA:**

Si la función de llamada telefónica no está activada en la radio, esta no puede finalizar una llamada telefónica como una llamada privada. El usuario del teléfono debe finalizar la llamada. Solo se permite al usuario receptor contestar durante la llamada.

4.8.6

Preferencia de llamada

La función de preferencia de llamada permite a una radio detener cualquier transmisión de voz en curso e iniciar una transmisión con prioridad.

Con la función de preferencia de llamada, el sistema se interrumpe y otorga preferencia a las llamadas en curso en casos en los que los canales de enlace no estén disponibles.

Las llamadas de mayor prioridad, como las llamadas de emergencia o las llamadas a todos hacen que la radio transmisora otorgue prioridad a la llamada de mayor prioridad. Si no hay otros canales de radiofrecuencia (RF) disponibles, la llamada de emergencia tiene preferencia sobre la llamada a todos.

4.8.7

Interrupción de voz

La interrupción de voz permite al usuario detener una transmisión de voz en curso.

Esta función utiliza la señalización por canal inverso para detener la transmisión de voz en curso de una radio si la radio que la interrumpe está configurada para la interrupción de voz y la radio transmisora está configurada para llamadas de voz interrumpibles. Además, la radio que interrumpe la transmisión puede enviar una transmisión de voz al participante durante la llamada detenida.

La función de Interrupción de voz mejora considerablemente la probabilidad de enviar correctamente una nueva transmisión a las partes interesadas cuando hay una llamada en curso.

El usuario puede acceder a la interrupción de voz solo si se ha configurado esta función en la radio. Póngase en contacto con el distribuidor o el administrador del sistema para obtener más información.

4.8.7.1

Activación de la interrupción de voz

Siga el procedimiento para iniciar la interrupción de voz en la radio.

La radio debe estar programada para que pueda utilizarse esta función. Póngase en contacto con el distribuidor o el administrador del sistema para obtener más información.

- 1 Para interrumpir la transmisión durante una llamada, pulse el botón **PPT**.

La radio emite un tono indicador negativo hasta que se suelta el botón PTT.

- 2 Espere a que se produzca la confirmación.

Si es correcta:

- Suena un tono indicador positivo.

Si no es correcta:

- Suena un tono indicador negativo.

- 3 Lleve a cabo una de las siguientes acciones:

- Espere hasta que acabe el tono de Permitir hablar (si está activado) y comience a hablar con claridad al micrófono.
- Espere a que finalice el efecto local de **PTT** (si está activado) y hable con claridad al micrófono.

4.9

Funciones avanzadas

En este capítulo se explican cómo se utilizan las funciones disponibles en la radio.

Es posible que el distribuidor o el administrador del sistema hayan personalizado la radio para satisfacer sus necesidades específicas. Póngase en contacto con el distribuidor o el administrador del sistema para obtener más información.

4.9.1

Cola de llamadas

Cuando no hay recursos disponibles para procesar una llamada, la cola de llamadas permite colocar a la solicitud de llamada en la cola del sistema para los siguientes recursos disponibles.

Se oye un tono de cola de llamada después de pulsar el botón **PTT** que indica que la radio ha entrado en el estado de cola de llamadas. El botón **PTT** puede soltarse cuando se escuche el tono de cola de llamadas.

Si la configuración de la llamada se ha realizado correctamente, ocurre lo siguiente:

- El indicador LED verde parpadea.
- Si está activado, se oirá el tono de permiso para hablar.
- El usuario de radio dispone de hasta 4 segundos para pulsar el botón **PTT** y comenzar la transmisión de voz.

Si la configuración de la llamada no se ha realizado correctamente, ocurre lo siguiente:

- Si está activado, se oirá el tono de rechazo.
- La llamada finaliza y la radio sale de la configuración de llamadas.

4.9.2

Exploración de grupo de conversación

Esta función permite que la radio busque y se una a llamadas de grupos definidos en una lista de grupos de recepción.

[Enviar comentarios](#)

Quando se activa el rastreo, el icono que lo indica aparece en la barra de estado y el indicador LED parpadea en amarillo. La radio desactiva el silencio de cualquier miembro en su lista de grupos de recepción.

Quando se desactiva el rastreo, la radio no recibe transmisiones de ningún miembro de la lista de grupos de recepción, con excepción de las llamadas a todos y del grupo de conversación seleccionado.



NOTA:

El rastreo de grupo de conversación se puede configurar mediante CPS. Consulte con el administrador del sistema cómo se ha programado la radio.

4.9.2.1

Activación o desactivación del rastreo de grupo de conversación

Siga el procedimiento para activar o desactivar el rastreo de grupo de conversación en la radio.

Pulse el botón **Rastreo** programado.

Si la función de rastreo está activada:

- El indicador LED parpadea en amarillo.

- Suena un tono indicador positivo.

Si la función de rastreo está desactivada:

- El indicador LED se apaga.
- Suena un tono indicador negativo.

4.9.3

Lista de grupos de recepción

La lista de grupos de recepción es una función que le permite crear y asignar miembros a la lista de rastreo de grupo de conversación.

La lista se crea cuando se programa la radio y determina qué grupos se pueden rastrear. La radio puede admitir un máximo de 16 miembros en esta lista.



NOTA:

El administrador del sistema programa la lista de grupos de recepción. Póngase en contacto con el distribuidor o el administrador del sistema para obtener más información.

4.9.4

Monitor de prioridad

La función de monitor de prioridad permite a la radio recibir las transmisiones de los grupos de conversación con mayor prioridad automáticamente incluso si se encuentra en una llamada de grupo de conversación.

La radio se sale de la llamada de grupo de conversación de menor prioridad para irse a la de mayor prioridad.



NOTA:

Solamente se puede acceder a esta función si la función rastreo de grupo de conversación está activada.

La función de monitor de prioridad se aplica únicamente a los miembros en la lista de grupos de recepción. Hay dos grupos de conversación prioritarios: Prioridad 1 (P1) y Prioridad 2 (P2). P1 tiene mayor prioridad que P2. En un sistema Capacity Max, la radio recibe transmisiones en función del orden de prioridad siguiente:

- 1 Llamada de emergencia para el grupo de conversación P1
- 2 Llamada de emergencia para el grupo de conversación P2
- 3 Llamada de emergencia para grupos de conversación no prioritarios en la lista de grupos de recepción

- 4 Llamada a todos
- 5 Llamada de grupo de conversación P1
- 6 Llamada de grupo de conversación P2
- 7 Grupos de conversación no prioritarios en la lista de grupos de recepción

**NOTA:**

Esta función la programa el administrador del sistema. Póngase en contacto con el distribuidor o el administrador del sistema para obtener más información.

4.9.5

Afiliación de varios grupos de conversación

En un sistema Capacity Max, la radio se puede configurar para disponer de hasta siete grupos de conversación en un emplazamiento.

De los 16 grupos de conversación de la lista de grupos de recepción, es posible asignar un máximo de siete de ellos como grupos de conversación de afiliación. El grupo de conversación seleccionado y los grupos de conversación prioritarios se afilian automáticamente.

**NOTA:**

Esta función la programa el administrador del sistema. Póngase en contacto con el distribuidor o el administrador del sistema para obtener más información.

4.9.6

Contestación

La función de contestación permite le permite responder a una transmisión durante el escaneo.

Si la radio escanea una llamada de la lista de rastreo de grupo seleccionable y pulsa el botón **PTT** durante una llamada escaneada, el funcionamiento de la radio dependerá de si la contestación estaba habilitada o deshabilitada durante la programación de la radio. Póngase en contacto con el distribuidor o el administrador del sistema para obtener más información.

Contestación deshabilitada

La radio abandona la llamada escaneada e intenta transmitir el contacto para la posición de canal seleccionada en ese momento. Cuando finalice el tiempo muerto de llamada al contacto seleccionado actualmente, la radio regresa al canal de inicio y se inicia el temporizador de tiempo muerto de rastreo. La

radio reanudará el escaneo de grupo una vez finalice el temporizador de tiempo muerto de rastreo.

Contestación habilitada

Si pulsa el botón **PTT** durante el tiempo muerto de grupo de la llamada escaneada, la radio intentará transmitir al grupo escaneado.



NOTA:

Si escanea una llamada para un grupo que no está asignado a una posición de canal en la zona que esté seleccionada en ese momento y la llamada se termina, tendrá que cambiar a la zona correspondiente y seleccionar a continuación la posición de canal del grupo para poder hablar con ese grupo.

4.9.7

Controles de varios sitios

Estas funciones están disponibles cuando el actual canal de radio está configurado para un sistema Capacity Max.

4.9.7.1

Inicio de una búsqueda de sitio manual

Siga el procedimiento para iniciar una búsqueda de sitio manual cuando la intensidad de la señal recibida sea débil para intentar encontrar un sitio con mejor señal.

Pulse el botón **Roam manual del sitio** programado.

- Suena un tono.
- El indicador LED verde parpadea.

Si la radio encuentra un nuevo sitio:

- Suena un tono indicador positivo.
- El indicador LED se apaga.

Si la radio no logra encontrar un nuevo sitio:

- Suena un tono indicador negativo.
- El indicador LED se apaga.

4.9.7.2

Activar/desactivar bloqueo de sitio

Al habilitarlo, la radio solo buscará el emplazamiento actual. Si se deshabilita, la radio busca otros emplazamientos además del actual.

Pulse el botón programado **Bloq. sitio**.

Si la función de **bloqueo de sitio** está activada:

- Se escuchará un tono indicador afirmativo, el cual señala que la radio se ha bloqueado en sitio actual.

Si la función de **bloqueo de sitio** está desactivada:

- Se oirá un tono indicador negativo, que señala que la radio está desbloqueada.

4.9.8

Recordatorio de canal de inicio

Esta función activa un recordatorio cuando la radio no está configurada en el canal de inicio durante un período de tiempo.

Si esta función está activada cuando la radio no está configurada en el canal de inicio durante un periodo de tiempo, ocurrirá lo siguiente:

- El tono de recordatorio de canal de inicio y el anuncio suenan.

4.9.8.1

Silenciar el recordatorio de canal de inicio

Cuando suena el recordatorio del canal de inicio, puede silenciarlo temporalmente.

Pulse el botón programable **Silenciar recordatorio del canal de inicio**.

4.9.8.2

Configuración de nuevos canales de inicio

Cuando se activa el recordatorio del canal de inicio, puede configurar un nuevo canal de inicio.

Pulse el botón programable **Restablecer canal de inicio** para establecer el canal actual como nuevo canal de inicio.

4.9.9

Monitorización remota

Esta función se utiliza para encender el micrófono de una radio de destino con un alias o ID de suscriptor. Se puede utilizar esta función para supervisar de manera remota toda la actividad audible alrededor de la radio de destino.

La radio y la radio de destino deben estar programadas para que pueda utilizarse esta función.

Cuando se inicia, el LED verde parpadea una única vez en la radio de destino. Esta función se detiene automáticamente después de la duración programada o cuando se esté realizando cualquier operación en la radio de destino.

4.9.9.1

Iniciación del monitor remoto

Siga el procedimiento para iniciar el monitor remoto en la radio.

1 Pulse el botón **Monitor remoto** programado.

2 Espere a que se produzca la confirmación.

Si es correcta:

- Suena un tono indicador positivo.

Si no es correcta:

- Suena un tono indicador negativo.
-

4.9.10

Configuración del indicador de llamada

Esta función permite que los usuario de la radio configuren los tono de timbre de llamada y de mensaje de texto.

4.9.10.1

Aumento del volumen del tono de alarma

La radio puede programarse para que le avise continuamente cada vez que una llamada de radio se quede sin responder. Esto se realiza mediante un aumento

automático y progresivo del volumen del tono de alarma. Esta función se conoce como Escalart.

4.9.11

Funcionamiento de las alertas de llamada

Los avisos de alertas de llamada le permiten avisar a un usuario determinado de radio para que vuelva a llamarle cuando pueda.

Se puede acceder a esta función mediante un botón de **acceso de marcación rápida** programado.

En Capacity Max, la función de alerta de llamada permite a un usuario de radio o a un despachador enviar una alerta a otro usuario de radio solicitando que vuelva a llamar a la radio que inicia la comunicación cuando se encuentre disponible. La función no conlleva ninguna comunicación por voz.

El distribuidor o el administrador del sistema pueden configurar el funcionamiento de las alertas de llamada para permitir al usuario pulsar el botón **PTT** para responder directamente a la persona que ha iniciado la llamada realizando una llamada privada.

Una llamada privada de establecimiento de llamada fuera del aire (OACSU) permite al usuario responder de forma inmediata, mientras que una llamada privada de establecimiento de llamadas totalmente fuera del aire (FOACSU) requiere la confirmación del usuario para establecer la llamada. Por tanto, se recomienda utilizar las llamadas de tipo OACSU para la función de alerta de llamada. Consulte [Llamada privada en la página 47](#).

4.9.11.1

Realización de alertas de llamada

Siga el procedimiento para realizar alertas de llamada con la radio.

- 1 Pulse el botón de **acceso de marcación rápida** programado.

El indicador LED verde se ilumina.

- 2 Espere a que se produzca la confirmación.

Al recibir la confirmación de la alerta de llamada, sonará un tono indicador positivo.

Si no se recibe la confirmación de la alerta de llamada, sonará un tono indicador negativo.

4.9.11.2

Respuesta a alertas de llamada

Siga el procedimiento para responder a alertas de llamada con la radio.

Cuando se recibe una alerta de llamada:

- Se oye un tono repetitivo.
- El indicador LED parpadea en amarillo.

Pulse el botón **PTT** en los cuatro segundos siguientes a la recepción de un mensaje de llamada de alerta para responder con una llamada privada.

4.9.12

Modo Silenciar

El modo Silenciar ofrece al usuario la opción de silenciar todos los indicadores de audio de la radio.

Cuando se inicia el modo Silenciar, se silencian todos los indicadores de audio de la radio, con excepción de las funciones con mayor prioridad como las operaciones de emergencia.

Cuando se sale del modo Silenciar, la radio vuelve a utilizar tonos y transmisiones de audio.



NOTA:

Se trata de una función adquirible. Póngase en contacto con el distribuidor o el administrador del sistema para obtener más información.

4.9.12.1

Activación del modo Silenciar

Siga el procedimiento para activar el modo Silenciar.

Lleve a cabo una de las siguientes acciones:

- Acceda a esta función a través del botón programable **Modo Silenciar**.
- Acceda a esta función colocando la radio boca abajo momentáneamente.

En función del modelo de radio, la función boca abajo se puede activar desde el menú de la radio o si lo hace el administrador del sistema. Póngase en contacto con el distribuidor o el administrador del sistema para obtener más información.



IMPORTANTE:

Los usuarios no pueden activar la función Man Down o boca abajo a la vez. No es posible tener ambas funciones activas simultáneamente.

Cuando se activa el modo Silenciar ocurre lo siguiente:

- Suena un tono indicador positivo.
- La luz LED roja empieza a parpadear y sigue haciéndolo hasta que se sale del modo Silenciar.
- La radio está silenciada.
- El temporizador del modo Silenciar comienza la cuenta atrás que tiene configurada.

4.9.12.2

Salida del modo Silenciar

Se puede salir de esta función automáticamente cuando expira el temporizador del modo Silenciar.

Lleve a cabo una de las siguientes operaciones para salir del modo Silenciar manualmente:

- Pulse el botón programado **Modo Silenciar**.
- Pulse el botón **PTT** en cualquier entrada.
- Coloque la radio boca arriba durante un momento.

Cuando se desactiva el modo Silenciar ocurre lo siguiente:

- Suena el tono indicador negativo.

[Enviar comentarios](#)

- El LED que parpadea en rojo se apaga.
- La radio desactiva el silencio y se restaura el estado del altavoz.
- Si el temporizador del modo Silenciar no ha expirado, se detiene.



NOTA:

También se sale del modo Silenciar si el usuario transmite voz o cambia a un canal sin programar.

4.9.13

Funcionamiento de emergencia

Una alarma de emergencia se utiliza para indicar una situación crítica. Es posible iniciar una alarma de emergencia en cualquier momento, incluso cuando haya actividad en el canal actual.

En Capacity Max, la radio receptora solo admite una sola alarma de emergencia a la vez. Si se ha iniciado, una segunda alarma de emergencia anulará la primera alarma.

Cuando se recibe una alarma de emergencia, el receptor puede optar por eliminar la alarma y salir de la lista de alarmas o responder a la alarma de emergencia pulsando el botón **PTT** y transmitiendo el mensaje de voz de no emergencia.

Su distribuidor o administrador del sistema puede establecer la duración de la pulsación del botón **Emergencia** programado, excepto para la pulsación larga, que es similar a la del resto de botones:

Pulsación corta

Duración entre 0,05 y 0,75 segundos.

Pulsación larga

Duración entre 1 y 3,75 segundos.

El botón **Emergencia** se asigna junto con la función Emergencia activada/desactivada. Póngase en contacto con su distribuidor para obtener información acerca del funcionamiento asignado al botón **Emergencia**.



NOTA:

Si la pulsación corta del botón **Emergencia** está asignada a la activación del modo de emergencia, la pulsación larga del botón **Emergencia** se asignará a la salida del modo de emergencia.

Si la pulsación larga del botón **Emergencia** está asignada a la activación del modo de emergencia, la pulsación corta del botón **Emergencia** se asignará a la salida del modo de emergencia.

La radio soporta tres alarmas de emergencia:

- Alarma de emergencia

- Alarma de emergencia con llamada
- Alarma de emergencia con transmisión de voz posterior

Además, todas las alarmas tienen los siguientes tipos:

Normal

La radio transmite una señal de alarma y utiliza un indicador visual o sonoro.

Silencio

La radio transmite una señal de alarma sin utilizar ningún indicador sonoro ni visual. La radio recibe llamadas sin ningún sonido a través del altavoz, hasta que el periodo programado de transmisión con el *micrófono activo* finaliza o se pulsa el botón **PTT**.

Silencio con voz

La radio transmite una señal de alarma sin ningún indicador sonoro ni visual, pero permite que las llamadas entrantes suenen a través del altavoz. Si el *micrófono activo* está activado, las llamadas entrantes sonarán a través del altavoz una vez que el periodo programado de transmisión con el *micrófono activo* haya finalizado. Los indicadores solo aparecen al pulsar el botón **PTT**.

**NOTA:**

Solo se puede asignar **una** de las alarmas de emergencia anteriores al botón Emergencia programado.

**NOTA:**

Si se ha programado, suena el tono de búsqueda de emergencia. Este tono se silencia cuando la radio transmite o recibe voz y se detiene cuando la radio sale del modo de emergencia. El distribuidor o administrador del sistema pueden programar el tono de búsqueda de emergencia.

4.9.13.1

Envío de alarmas de emergencia

Esta función permite enviar una alarma de emergencia, una señal sin voz, que activa una indicación de alerta en un grupo de radios. Siga el procedimiento para enviar alarmas de emergencia con la radio.

La radio no muestra ningún indicador sonoro o visual durante el modo de emergencia cuando está configurada en Silencio.

1 Pulse el botón programado **Emergencia activada**.

El indicador LED verde se ilumina.

2 Espere a que se produzca la confirmación.

Si es correcta:

- Suena el tono de emergencia.
- El indicador LED verde parpadea.

Si no se realiza correctamente tras agotar todos los reintentos:

- Suena un tono grave.

La radio sale del modo de alarma de emergencia.

**NOTA:**

Cuando se configura la función de solo alarma de emergencia, el proceso de emergencia consta únicamente del envío de la alarma de emergencia. La emergencia finaliza cuando se recibe una confirmación del sistema o cuando se han agotado los intentos de acceso al canal.

Ninguna llamada de voz se asocia al envío de una alarma de emergencia cuando funciona como solo alarma de emergencia.

4.9.13.2

Envío de alarmas de emergencia con llamada

Esta función permite enviar una alarma de emergencia con llamada a un grupo de radios o a un despachador. Tras el reconocimiento de la infraestructura que esté dentro del grupo, un grupo de radios puede comunicarse a través de un canal de emergencia programado.

La radio debe tener configurada la alarma de emergencia y llamada para realizar una llamada de emergencia tras el proceso de alarma.

- 1 Pulse el botón **Emergen. enc.** programado.

El indicador LED verde se ilumina.

**NOTA:**

Si se ha programado, suena el tono de búsqueda de emergencia. Este tono se silencia cuando la radio transmite o recibe voz y se detiene cuando la radio sale del modo de emergencia.

Si se recibe correctamente la confirmación de alarma de emergencia:

- Suena el tono de emergencia.
- El indicador LED verde parpadea.

Si no se recibe correctamente la confirmación de alarma de emergencia:

- Se han agotado todos los reintentos.
- Suena un tono grave.
- La radio sale del modo de alarma de emergencia.

- 2 Pulse el botón **PTT** para iniciar una transmisión de VOZ.

El indicador LED verde se ilumina.

- 3 Lleve a cabo una de las siguientes acciones:
- Espere hasta que acabe el tono de Permitir hablar (si está activado) y comience a hablar con claridad al micrófono.
 - Espere a que finalice el efecto local de **PTT** (si está activado) y hable con claridad al micrófono.
-

4 Suelte el botón **PTT** para escuchar.

- 5 Si la función de indicación de canal libre está activada, oirá un breve tono de alerta en el momento en que la radio transmisora suelte el botón **PTT**, lo que señala que el canal está libre para que el usuario responda. Pulse el botón **PTT** para responder la llamada.
-

- 6 Pulse el botón **Emergencia desactivada** programado para salir del modo de emergencia.



NOTA:

Dependerá de la programación de la radio que pueda escuchar o no el tono Permiso para hablar. El distribuidor de la radio o el administrador del sistema podrán proporcionarle más información sobre cómo se ha programado la radio para las emergencias.

La persona que ha iniciado la llamada de emergencia puede pulsar el botón programado **Cancelar** para finalizar una llamada de emergencia en curso. La radio vuelve al estado de llamada inactiva.

4.9.13.3

Envío de alarmas de emergencia con transmisión de voz posterior

Esta función permite enviar una alarma de emergencia con transmisión de voz posterior a un grupo de radios. El micrófono de la radio se activa de manera automática y le permite comunicarse con el grupo de radios sin tener que

pulsar el botón **PTT**. El estado de micrófono activado también se conoce como *micrófono de emergencia*.

Si la radio tiene el modo de ciclo de emergencias activado, las repeticiones de *micrófono activo* y el periodo de recepción se realizan con una duración programada. Durante el modo de ciclo de emergencias, las llamadas recibidas suenan a través del altavoz.

Si pulsa el botón **PTT** durante el periodo de recepción programado, escuchará un tono de prohibición que indica que debe soltar el botón **PTT**. La radio ignora que se ha pulsado el botón **PTT** y permanece en modo de emergencia.

Si pulsa el botón **PTT** mientras el *micrófono de emergencia* está conectado y lo mantiene pulsado después de que haya terminado esta conexión, la radio seguirá transmitiendo hasta que suelte el botón **PTT**.

si se produce un error en la solicitud de la alarma de emergencia, la radio no intenta enviar de nuevo la solicitud y entra directamente en el estado de *micrófono activo*.



NOTA:

Puede que ciertos accesorios no admitan el *micrófono de emergencia*. Póngase en contacto con el distribuidor o el administrador del sistema para obtener más información.

Siga el procedimiento para enviar alarmas de emergencia mediante voz con la radio.

- 1 Pulse el botón **Emergen. enc.** programado.

El indicador LED verde se ilumina.

-
- 2 Cuando suene un tono de emergencia, hable con claridad al micrófono.

La radio detiene automáticamente la transmisión:

- Cuando el tiempo de duración del ciclo entre el *micrófono de emergencia* y las llamadas recibidas se agota, si el modo de ciclo de emergencia está activado.
- La conexión del *micrófono activo* termina si el modo de ciclo de emergencia está desactivado.

4.9.13.4

Recepción de alarmas de emergencia

La radio receptora solo admite una sola alarma de emergencia a la vez. Si se ha iniciado, una segunda alarma de emergencia anulará la primera alarma. Siga el

procedimiento para recibir y ver alarmas de emergencia en la radio.

Cuando se recibe una alarma de emergencia:

- Suena un tono.
- El LED rojo parpadea.



NOTA:

La radio detecta automáticamente la alarma de emergencia (si está activada).

Puede silenciar el tono. Lleve a cabo una de las siguientes acciones:

- Pulse el botón **PTT** para llamar al grupo de radios que recibió la alarma de emergencia.
- Pulse cualquier botón programable.
- Salga del modo de emergencia.

4.9.13.5

Respuesta a alarmas de emergencia con llamada

Siga el procedimiento para responder a alarmas de emergencia mediante llamada con la radio.

Cuando se recibe una llamada de emergencia:

- El tono de llamada de emergencia suena si la indicación de llamada de emergencia y el tono de descodificación de llamada de emergencia están activados. El tono de llamada de emergencia no sonará si solo está activada la indicación de llamada emergencia.
- La radio desactiva el silencio y las llamadas entrantes suenan a través del altavoz.

- 1 Si la función de indicación de canal libre está activada, oirá un breve tono de alerta en el momento en que la radio transmisora suelte el botón **PTT**, lo que señala que el canal está libre para que el usuario responda. Pulse el botón **PTT** para responder la llamada.

El indicador LED verde se ilumina.

- 2 Espere hasta que acabe el tono de Permitir hablar (si está activado) y comience a hablar con claridad al micrófono.

- 3 Suelte el botón **PTT** para escuchar.

Cuando la radio que inicia la emergencia responde:

- El LED rojo parpadea.

4.9.14

Mensaje de estado

Esta función permite al usuario enviar mensajes de estado a otras radios.

La lista de estado rápido se configura mediante CPS-RM y contiene un máximo de 99 estados.

La longitud máxima de cada mensaje de estado es de 16 caracteres.

Si se activa la función de conversión de texto a voz, esta permite que la radio indique acústicamente los mensajes de estado que recibe.



NOTA:

La conversión de texto a voz se configura mediante CPS. Consulte con el distribuidor o administrador del sistema cómo se ha programado la radio.

4.9.14.1

Envío de mensajes de estado

Siga el procedimiento siguiente para enviar un mensaje de estado.

Pulse el botón de **acceso de marcación rápida** programado.

Si es correcta:

- Suena un tono indicador positivo.
- El indicador LED se apaga.

Si no es correcta:

- Suena un tono indicador negativo.
- El indicador LED se apaga.

4.9.15

Privacidad

Esta función ayuda a evitar que los usuarios no autorizados escuchen conversaciones en un canal mediante el uso de una solución de cifrado basada en software. Las partes de señalización e identificación de usuario de una transmisión no se mezclan.

La radio debe tener la privacidad habilitada en el canal para enviar una transmisión con la privacidad habilitada, aunque no es un requisito necesario para recibir una transmisión. Mientras se encuentra en un canal con la privacidad habilitada, la radio puede recibir transmisiones claras o descodificadas.

La radio es compatible con la privacidad mejorada.

Para descodificar una llamada o transmisión de datos que tiene la privacidad activada, la radio debe estar programada para tener el mismo valor de clave e ID de clave para la privacidad que la radio transmisora.

Si la radio recibe una llamada codificada que tenga un valor de clave e ID de clave distintos, no oirá nada en absoluto (privacidad mejorada).

En un canal con la privacidad activada, la radio puede recibir llamadas claras o descodificadas, en función de cómo se haya programado. Además, puede reproducir un tono de aviso o no, en función de cómo se haya programado.

El indicador LED se ilumina en color verde cuando la radio transmite y parpadea dos veces cuando recibe una transmisión con la función de privacidad activada.



NOTA:

Es posible que algunos modelos de radio no ofrezcan esta función de privacidad o la configuración sea diferente. Póngase en contacto con el distribuidor o el administrador del sistema para obtener más información.

4.9.15.1

[Enviar comentarios](#)

Activación o desactivación de la privacidad

Siga el procedimiento para activar o desactivar la privacidad en la radio.

Pulse el botón **Privacidad** programado.

4.9.16

Inhíbic. respuesta

Esta función ayuda a prevenir que la radio responda a cualquier transmisión entrante.



NOTA:

Se trata de una función adquirible. Consulte con el distribuidor o administrador del sistema cómo se ha programado la radio.

Si se activa, la radio no genera ninguna transmisión saliente en respuesta a transmisiones entrantes, tales como Verificación de radio, Alerta de llamada, Desactivación de radio, Monitorización remota, Servicio de registro automático (ARS), Respuesta a mensajes privados y envío de informes de ubicación GNSS. La radio no puede recibir llamadas privadas confirmadas cuando se activa

esta función. Sin embargo, la radio puede enviar transmisiones manualmente.

4.9.16.1

Activación/desactivación de la inhibición de respuesta

Siga el procedimiento para activar o desactivar la inhibición de respuesta en la radio.

Pulse el botón de **Inhib. resp.** programado.

Si es correcta:

- Suena un tono indicador positivo.

Si no es correcta:

- Suena un tono indicador negativo.

4.9.17

Desactivar/reactivar

Esta función puede habilitar o deshabilitar cualquier radio del sistema. Por ejemplo, puede que el distribuidor o administrador del sistema quiera deshabilitar una radio robada para evitar que una persona no autorizada la utilice y luego activarla cuando la recupere.

Es posible desactivar o activar una radio mediante la consola o un comando iniciado por otra radio.

Cuando se desactiva una radio, esta emitirá un tono indicador negativo.

Cuando la radio está bloqueada, no puede solicitar ni recibir ningún servicio de iniciativa del usuario en el sistema donde se está realizando el procedimiento Bloquear. Sin embargo, la radio puede cambiar a otro sistema. La radio continua enviando informes de ubicación de GNSS y puede controlarse de forma remota cuando está bloqueada.



NOTA:

Puede que el distribuidor o administrador del sistema quiera desactivar una radio de forma permanente. Consulte [Anulación de la radio en la página 74](#) para obtener más información.

4.9.18

Anulación de la radio

Esta función es una medida de seguridad mejorada que restringe el acceso no autorizado a la radio.

Anulación de la radio hace que la radio deje de funcionar. Por ejemplo, el distribuidor o el administrador del sistema

querría desactivar una radio robada o extraviada para evitar un uso no autorizado.

**NOTA:**

Solo se puede volver a activar una radio anulada en un depósito de servicio de Motorola Solutions. Póngase en contacto con el distribuidor o el administrador del sistema para obtener más información.

4.9.19

Operario aislado

Esta función solicita que se envíe un mensaje de emergencia si no hay actividad del usuario durante un periodo de tiempo predefinido, como cualquier pulsación de un botón de la radio o activación del selector de canales.

Tras un periodo programado de tiempo de inactividad por parte del usuario, la radio avisa de antemano mediante un indicador de audio cuando el temporizador de inactividad se agota.

Si el usuario todavía no ha confirmado la recepción antes de que finalice el recordatorio predefinido del temporizador, la radio iniciará una condición de emergencia en función de

cómo la haya configurado el distribuidor o el administrador del sistema.

Consulte [Funcionamiento de emergencia en la página 65](#) para obtener más información.

**NOTA:**

Póngase en contacto con el distribuidor o el administrador del sistema para obtener más información.

4.9.20

Funciones de bloqueo por contraseña

Esta función le permite restringir el acceso a la radio al solicitar una contraseña cuando el dispositivo está activado.

4.9.20.1

Acceso a las radios mediante el uso de contraseñas

Siga el procedimiento para acceder a la radio mediante el uso de una contraseña.

1 Introduzca la contraseña de cuatro dígitos actual.

- Utilice el **botón selector de canales** para introducir el primer dígito de la contraseña.
- Pulse el botón lateral 1, 2 o 3 para introducir cada uno de los tres dígitos restantes de la contraseña.

2 La radio comprueba automáticamente la validez de la contraseña tras introducir el último dígito de la contraseña de cuatro dígitos.

Si es correcta, se encenderá la radio.

Si no es correcta:

- Oirá un tono continuo. Repita [paso 1](#).
- Tras el tercer intento, la radio entra en estado de bloqueo. Suena un tono. El indicador LED parpadeará dos veces en amarillo. La radio entrará en estado de bloqueo durante 15 minutos.



NOTA:

En estado bloqueado, la radio solo responde a las entradas del **botón de volumen/encendido/apagado**.

4.9.20.2

Desbloqueo de radios en estado de bloqueo

En estado bloqueado, la radio no puede recibir ninguna llamada. Siga el procedimiento para desbloquear la radio en estado bloqueado.

Lleve a cabo una de las siguientes acciones:

- Si la radio está encendida, espere 15 minutos y, a continuación, repita los pasos de la sección [Acceso a las radios mediante el uso de contraseñas en la página 75](#) para acceder a la radio.
- Si la radio está apagada, enciéndala. La radio reinicia el temporizador de 15 minutos del estado bloqueado. Suena un tono. El indicador LED parpadeará dos veces en amarillo.

Espera 15 minutos y, a continuación, repita los pasos de la sección [Acceso a las radios mediante el uso de contraseñas en la página 75](#) para acceder a la radio.

4.9.21

Programación a través del interfaz aire

El distribuidor puede actualizar la radio de forma remota mediante la programación inalámbrica (OTAP) sin ninguna conexión física. Además, algunos ajustes también se pueden configurar con OTAP.

Cuando la radio ejecuta OTAP, el LED verde parpadea.

Cuando la radio recibe datos de gran volumen:

- El canal está ocupado.
- Suena un tono negativo si se pulsa el **PTT**.



NOTA:

Cuando termina la programación, se oye un tono y la radio se reinicia (se apaga y se enciende de nuevo).

4.10

[Enviar comentarios](#)

Herramientas

En este capítulo se explican cómo se utilizan las herramientas disponibles en la radio.

4.10.1

Activación y desactivación del supresor de respuesta acústica

Esta función le permite minimizar la respuesta acústica de las llamadas recibidas. Siga el procedimiento para activar o desactivar el supresor de respuesta acústica en la radio.

Pulse el botón **Supresor de AF** programado.

4.10.2

Comprobación de la carga de la batería

Siga el procedimiento para comprobar el nivel de batería de la radio.

Pulse el botón **Carga de la batería** programado.

Ocurrirá una de las siguientes opciones:

- El indicador LED se ilumina en color amarillo fijo, lo que indica que la capacidad de la batería es suficiente.
- El indicador LED se ilumina en color verde fijo, lo que indica que la batería está llena.
- El indicador LED parpadea en rojo, lo que indica que el nivel de batería es bajo.

4.10.3

Reconocimiento de voz

La función de reconocimiento de voz solo puede activarla su distribuidor o administrador del sistema. Si la función de reconocimiento de voz está activada, la función de anuncio de voz se desactiva automáticamente. Si la función de anuncio de voz está activada, la función de reconocimiento de voz se desactiva automáticamente.

Este indicador de audio puede personalizarse según los requisitos del cliente.

4.10.3.1

Configurar reconocimiento de voz

Siga el procedimiento para definir la función de reconocimiento de voz.

Pulse el botón programado **Reconocimiento de voz** para escuchar el mensaje de texto recibido.

4.10.4

Activación o desactivación del sistema global de navegación por satélite

El sistema global de navegación por satélite (GNSS) es un sistema de navegación vía satélite que determina la ubicación exacta de la radio. GNSS incluye el sistema de posicionamiento global (GPS) y el sistema de navegación por satélite global (GLONASS).



NOTA:

Los modelos de radio seleccionados pueden ofrecer GPS y GLONASS. La constelación de GNSS se configura a través de CPS. Consulte con el distribuidor o administrador del sistema cómo se ha programado la radio.

Realice el siguiente paso para activar o desactivar el GNSS en la radio.

- Pulse el botón **GNSS** programado.
-

4.10.5

Encendido y apagado de tonos/ alertas de la radio

Puede habilitar y deshabilitar todos los tonos y todas las alertas de la radio, siempre que lo necesite, excepto el tono de alerta de emergencia entrante. . Siga el procedimiento para activar o desactivar los tonos y las alertas en la radio.

Pulse el botón programado de **todos los tonos/ alertas**.

Si es correcta:

- Suena un tono indicador positivo.
- Todos los tonos y alertas están activados.

Si no es correcta:

- Suena el tono indicador negativo.
- Todos los tonos y alertas están desactivados.

4.10.6

Niveles de potencia

Puede personalizar el nivel de potencia de cada canal de la radio en alto o bajo.

Alta

Permite la comunicación con radios situadas a una distancia considerable de usted.

Baja

Permite la comunicación con radios más cercanas.

4.10.6.1

Configuración de los niveles de potencia

Siga el procedimiento para definir los niveles de potencia en la radio.

Pulse el botón de **nivel de potencia** programado.

Si es correcta:

- Suena un tono indicador positivo.
- La radio transmite a potencia baja.

Si no es correcta:

- Suena el tono indicador negativo.

- La radio está transmitiendo a potencia alta.
-

4.10.7

Activación o desactivación de la tarjeta opcional

Se pueden asignar capacidades para tarjetas opcionales dentro de cada canal a botones programables. Siga el procedimiento para activar o desactivar la tarjeta opcional en la radio.

Pulse el botón programable **Tarjeta opcional**.

4.10.8

Activación o desactivación del indicador de voz

Esta función permite a la radio indicar de forma sonora o mediante la pulsación de botón programable la zona o el canal que el usuario acaba de presionar.

Este indicador de audio puede personalizarse según los requisitos del cliente. Siga el procedimiento para activar o desactivar el indicador de voz.

Pulse el botón **Indicador de voz** programado.

Si es correcta:

- Suena un tono indicador positivo.
- Todos los tonos y alertas están activados.

Si no es correcta:

- Suena el tono indicador negativo.
 - Todos los tonos y alertas están desactivados.
-

4.10.9

Cambio de la salida de audio entre el altavoz interno de la radio y un accesorio con cables

Siga el procedimiento para alternar la salida de audio entre el altavoz interno de la radio y el accesorio con cables.

Puede alternar la salida de audio entre el altavoz interno de la radio y el altavoz de un accesorio con cables siempre que:

- El accesorio con cables con altavoz esté conectado.

Pulse el botón programable **Conmutación de audio**.

Suena un tono cuando la ruta de audio ha cambiado.

Si se apaga la radio o se quita el accesorio, se restablece la salida de audio en el altavoz interno de la radio.

4.10.10

Activación o desactivación del audio inteligente

La radio ajusta automáticamente el volumen de audio para superar el ruido de fondo actual del entorno, incluidas las fuentes de ruido estacionarias y no estacionarias. Esta función es de solo recepción y no afecta a la transmisión de audio. Siga el procedimiento para activar o desactivar el audio inteligente en la radio.

Pulse el botón programado **Audio inteligente**.



NOTA:

Esta función no está disponible durante una sesión Bluetooth.

4.10.11

Activación o desactivación de la mejora de la vibración del habla

Puede activar esta función cuando esté hablando en un idioma que contenga muchas palabras con pronunciación alveolar (R vibrante). Siga el procedimiento para activar o desactivar la mejora de la vibración del habla en la radio.

Pulse el botón **Mejora de la vibración del habla** programado para activar o desactivar la función.

Si es correcta:

- Suena un tono indicador positivo.
- Todos los tonos y alertas están activados.

Si no es correcta:

- Suena el tono indicador negativo.
- Todos los tonos y alertas están desactivados.

Esta página se ha dejado en blanco intencionadamente.

Otros sistemas

Las funciones disponibles para los usuarios de radio en virtud de este sistema están disponibles en este capítulo.

5.1

Botón PTT (Pulsar para hablar)

El botón Pulsar para hablar (**PTT**) tiene dos funciones básicas:

- En el transcurso de una llamada, el botón **PTT** permite que la radio transmita a las demás radios de la llamada. El micrófono se activa cuando se pulsa el botón **PTT**.
- Cuando no hay ninguna llamada en curso, el botón **PTT** se utiliza para realizar una nueva llamada.

Para hablar, pulse de forma prolongada el botón **PTT**. Suelte el botón **PTT** para escuchar.

Si el tono Permiso para hablar está activado, espere a que finalice el tono de alerta breve antes de empezar a hablar.

5.2

Botones programables

En función de la duración de la pulsación de un botón, el distribuidor puede programar los botones programables como accesos directos a las funciones de la radio.

Pulsación corta

Pulsar y soltar el botón rápidamente.

Pulsación larga

Mantener pulsado el botón durante la duración programada.



NOTA:

Consulte [Funcionamiento de emergencia en la página 110](#) para obtener más información sobre la duración programada del botón de **Emergencia**.

5.3

Funciones asignables de la radio

Las siguientes funciones de radio se pueden asignar a los botones programables.

Conmutación de audio

Alterna el direccionamiento de audio entre el altavoz interno de la radio y el altavoz de un accesorio con cables.

Carga de la batería

Indica la carga de la batería con el indicador LED.

Reenvío de llamadas

Activa o desactiva la transferencia de llamadas.

Anuncio de canal

Reproduce mensajes de voz de anuncio de canal y de zona para el canal actual.

Emergencia

Dependiendo de la programación, inicia o cancela una llamada o una alarma de emergencia.

Audio inteligente

Permite activar o desactivar el Audio inteligente.

Itinerancia manual del sitio²

Inicia la búsqueda de sitio manual.

Mic AGC

Activa o desactiva el control automático de ganancia (AGC) del micrófono interno.

Monitor

Monitoriza un canal seleccionado en busca de actividad.

Eliminación de canal con ruido²

Elimina temporalmente de la lista de rastreo un canal no deseado, exceptuando el canal seleccionado. El canal seleccionado se refiere a la combinación de zona/canal seleccionada por el usuario desde la que se inicia el rastreo.

Acceso de marcación rápida

Inicia directamente una llamada privada, telefónica o a grupo, una alerta de llamada, un mensaje de texto rápido o la función Retorno a inicio predefinidos.

Función de tarjeta opcional

Activa o desactiva las funciones de la tarjeta opcional para los canales compatibles con dicha tarjeta.

Monitorización permanente ²

Monitoriza un canal seleccionado por todo el tráfico de radios hasta que se desactiva la función.

Salir del teléfono

Finaliza una llamada telefónica.

² No aplicable a Capacity Plus.

Privacidad 

Activa o desactiva la privacidad.

Repetidor/modo directo²

Alternar entre el uso de un repetidor y la comunicación directa con otra radio.

Restablecer canal base

Configura un nuevo canal base.

Silenciar recordatorio de canal base

Silencia el recordatorio de canal de inicio.

Rastreo³

Permite activar o desactivar el rastreo.

Información del sitio

Reproduce los mensajes de voz de indicador del sitio actual si el indicador de voz está activado.

Bloqueo del sitio² 

Al habilitarlo, la radio solo buscará el emplazamiento actual. Si se deshabilita, la radio busca otros emplazamientos además del actual.

Control de telemetría

Controla el pin de salida en una radio local o remota.

Desactivación remota de la interrupción de transmisión

Detiene una llamada en curso que se puede interrumpir para liberar el canal.

Mejora de la vibración del habla

Permite activar o desactivar esta función.

Activar/Desactivar indicador de voz

Activa o desactiva el indicador de voz.

Transmisión activada por voz (VOX)

Activa o desactiva VOX.

Cambio de zona

Permite al usuario de la radio cambiar entre la zona 1 y la zona 2.

5.4

Funciones asignables de configuración o herramientas

Los siguientes ajustes o funciones de la radio se pueden asignar a los botones programables.

³ No aplicable a Capacity Plus - Sitio único.

Tonos/alertas

Activa y desactiva todos los tonos y alertas.

Nivel de potencia

Alternar entre los niveles de potencia de transmisión alto y bajo.

5.5

Indicadores de estado

En este capítulo se explican los indicadores de audio y los tonos de audio que se utilizan en la radio.

5.5.1

Indicadores LED

Los indicadores LED muestran el estado de funcionamiento de la radio.

Rojo intermitente

La radio está indicando una falta de coincidencia de la batería.

La radio no ha superado la autocomprobación durante el encendido.

La radio está recibiendo una transmisión de emergencia.

La radio está transmitiendo con estado de batería baja.

La radio está fuera del rango de alcance, si se ha configurado un sistema de repetición de rango automático.

El modo Silenciar está activado.

Verde fijo

La radio se está encendiendo.

La radio está transmitiendo.

La radio está enviando una alerta de llamada o una transmisión de emergencia.

Indica que la carga de la batería está completa al pulsar el botón programado **Carga de la batería**.

Verde intermitente

La radio está recibiendo una llamada o datos.

La radio está recuperando transmisiones de programación inalámbrica.

La radio está detectando actividad a través del interfaz aire.

**NOTA:**

Esta actividad puede afectar o no al canal programado de la radio debido a la naturaleza del protocolo digital.

En Capacity Plus, no hay indicación LED cuando la radio está detectando actividad a través del interfaz aire.

Verde intermitente doble

La radio está recibiendo una llamada o datos con la función de privacidad habilitada.

Amarillo fijo

La radio está supervisando un canal convencional.

Indica que la carga de la batería es suficiente al pulsar el botón programado **Carga de la batería**.

Amarillo intermitente

La radio está rastreando actividad.

La radio aún tiene que responder a una alerta de llamada.

Toda los canales Capacity Plus-Varios sitios están ocupados.

Parpadeo doble en amarillo

La radio tiene la navegación automática activada.

La radio está buscando de forma activa un nuevo sitio.

La radio aún tiene que responder a una alerta de llamada a grupo.

La radio está bloqueada.

La radio no está conectada al repetidor mientras está en Capacity Plus.

Todos los canales de Capacity Plus están ocupados.

5.5.2**Tonos**

A continuación se describen los tonos que suenan a través del altavoz de la radio.



Tono agudo



Tono grave

5.5.2.1**Tonos de indicador**

Los tonos de indicador proporcionan indicaciones audibles del estado después de realizar una acción para llevar a cabo una tarea.



Tono indicador positivo



Tono indicador negativo

5.5.2.2

Tonos de audio

Los tonos de audio le proporcionan indicaciones sonoras del estado de la radio o de la respuesta de la radio a los datos recibidos.



Tono continuo

Un sonido monótono. Suena continuamente hasta que finaliza.



Tono periódico

Suena periódicamente dependiendo de la duración que haya establecido la radio. El tono empieza, se para y se repite.



Tono repetitivo

Suena un único tono que se repite hasta que lo apaga el usuario.



Tono momentáneo

Suena una vez por un periodo corto establecido por la radio.

5.6

Selecciones de canales y zonas

En este capítulo se explican las operaciones para seleccionar una zona o un canal en la radio. Una zona es un conjunto de canales.

La radio es compatible con un máximo de 32 canales y 2 zonas, con un máximo de 16 canales por zona.

Cada canal puede programarse con diferentes funciones y/o admitir grupos diferentes de usuarios.

5.6.1

Selección de zonas

Siga el procedimiento para seleccionar la zona que desee en la radio.

Pulse el botón **Cambio de zona** programado.

Se emitirá uno de los tonos siguientes:

Tono indicador positivo

La radio está en la zona 2.

Tono indicador negativo

La radio está en la zona 1.



NOTA:

Para todas las radio sin teclado, se recomienda activar la función Indicador de voz para la selección de zonas. La función de indicador de voz solo puede activarse mediante CPS.

5.6.2

Selección de canales

Siga el procedimiento para seleccionar el canal deseado en la radio después de haber seleccionado una zona.

Gire el mando **selector de canales** para seleccionar el canal, ID de suscriptor o ID de grupo.

5.7

Llamadas

En este capítulo se explican las operaciones para recibir, responder, realizar y finalizar llamadas.

Puede seleccionar un ID o alias de suscriptor, o un ID o alias de grupo después de haber seleccionado un canal mediante una de estas funciones:

Botón de acceso de marcación rápida programado

Este método se utiliza solo para , llamadas de grupo, llamadas privadas y llamadas telefónicas.

Solo puede asignar un ID a un botón de **acceso de marcación rápida** mediante una pulsación larga o breve de un botón programable.

Botón programable

Este método solo se utiliza para llamadas telefónicas.

5.7.1

Llamadas de grupo

La radio debe estar configurada como parte de un grupo para recibir una llamada del grupo de usuarios o realizar una llamada al mismo.

5.7.1.1

Respuesta a llamadas a grupo

Para recibir una llamada de un grupo de usuarios, la radio debe estar configurada como parte de ese grupo. Siga el procedimiento para responder a llamadas a grupo con la radio.

Al recibir una llamada a grupo:

- El indicador LED verde parpadea.
- La radio desactiva el silencio y las llamadas entrantes suenan a través del altavoz.

1 Lleve a cabo una de las siguientes acciones:

-  Si la función de indicación de canal libre está activada, oirá un breve tono de alerta en el momento en que la radio transmisora suelte el botón **PTT**, lo que señala que el canal está libre

para que el usuario responda. Pulse el botón **PTT** para responder la llamada.

-  Si la función de Interrupción de voz está activada, pulse el botón **PTT** para interrumpir el audio de la radio transmisora y liberar el canal para responder.

El indicador LED verde se ilumina.

2 Lleve a cabo una de las siguientes acciones:

- Espere hasta que acabe el tono de Permitir hablar (si está activado) y comience a hablar con claridad al micrófono.
-  Espere a que finalice el efecto local de **PTT** (si está activado) y hable con claridad al micrófono.

3 Suelte el botón **PTT** para escuchar.

La llamada finalizará cuando no haya ninguna actividad de voz durante un periodo determinado.

5.7.1.2

Realización de llamadas a grupo

Siga el procedimiento para realizar llamadas a grupo con la radio.

- 1 Lleve a cabo una de las siguientes acciones:
 - Seleccione un canal con el ID o alias de grupo activo.
 - Pulse el botón de **acceso de marcación rápida** programado.

- 2 Pulse el botón **PTT** para realizar la llamada.
El indicador LED verde se ilumina.

- 3 Lleve a cabo una de las siguientes acciones:
 - Espere hasta que acabe el tono de Permitir hablar (si está activado) y comience a hablar con claridad al micrófono.
 -  Espere a que finalice el efecto local de **PTT** (si está activado) y hable con claridad al micrófono.

- 4 Suelte el botón **PTT** para escuchar.

El indicador LED verde se ilumina cuando la radio de destino responde.

- 5  Si la función de indicación de canal libre está activada, oirá un breve tono de alerta en el momento en que la radio transmisora suelte el botón **PTT**, lo que señala que el canal está libre para que el usuario responda. Pulse el botón **PTT** para responder la llamada.

La llamada finalizará cuando no haya ninguna actividad de voz durante un periodo determinado.

5.7.1.3

Realización de llamadas de grupo con el selector de canales

Siga el procedimiento para realizar llamadas de grupo mediante el selector de canales.

- 1 Lleve a cabo una de las siguientes acciones:
 - Seleccione un canal con el ID o alias de grupo activo.

- Pulse el botón de **acceso de marcación rápida** programado.
-

2 Pulse el botón **PTT** para realizar la llamada.

El indicador LED verde se ilumina.

3 Lleve a cabo una de las siguientes acciones:

- Espere hasta que acabe el tono de Permitir hablar (si está activado) y comience a hablar con claridad al micrófono.
 -  Espere a que finalice el efecto local de **PTT** (si está activado) y hable con claridad al micrófono.
-

4 Suelte el botón **PTT** para escuchar.

El indicador LED verde parpadea cuando la radio de destino responde.

- 5  Si la función de indicación de canal libre está activada, oirá un breve tono de alerta en el momento en que la radio transmisora suelte el botón **PTT**, lo que señala que el canal está libre para que el usuario responda. Pulse el botón **PTT** para responder la llamada.

La llamada finalizará cuando no haya ninguna actividad de voz durante un periodo determinado.

Suena un tono.

5.7.2

Llamadas privadas

Una llamada privada es una llamada de una radio individual a otra radio individual.

Existen dos formas de realizar una llamada privada. El primer tipo realiza la llamada después de realizar una verificación de presencia de radio, mientras que el segundo tipo inicia la llamada inmediatamente. Su distribuidor solo puede programar uno de estos tipos de llamada en la radio.

5.7.2.1

Respuesta a llamadas privadas



Siga el procedimiento para responder a llamadas privadas con la radio.

Al recibir una llamada privada:

- El indicador LED verde parpadea.

- La radio desactiva el silencio y las llamadas entrantes suenan a través del altavoz.

1 Lleve a cabo una de las siguientes acciones:

-  Si la función de indicación de canal libre está activada, oirá un breve tono de alerta en el momento en que la radio transmisora suelte el botón **PTT**, lo que señala que el canal está libre para que el usuario responda. Pulse el botón **PTT** para responder la llamada.
-  Si la función Desconexión remota de Interrupción/Transmisión está activada, pulse el botón **PTT** para detener una llamada en curso que se puede interrumpir y liberar el canal para responder.

El indicador LED verde se ilumina.

2 Espere hasta que acabe el tono de Permitir hablar (si está activado) y comience a hablar con claridad al micrófono.

3 Suelte el botón **PTT** para escuchar.

La llamada finalizará cuando no haya ninguna actividad de voz durante un periodo determinado. Suena un tono.

5.7.2.2

Realizar llamadas privadas

La radio debe programarse para poder iniciar una llamada privada. Si esta función no está activada, sonará un tono indicador negativo cuando inicie la llamada. Siga el procedimiento para realizar llamadas privadas con la radio.

1 Lleve a cabo una de las siguientes acciones:

- Seleccione un canal con el ID o alias de suscriptor activo.
- Pulse el botón de **acceso de marcación rápida** programado.

2 Pulse el botón **PTT** para realizar la llamada.

El indicador LED verde se ilumina.

- 3 Espere hasta que acabe el tono de Permitir hablar (si está activado) y comience a hablar con claridad al micrófono.
-

- 4 Suelte el botón **PTT** para escuchar.

El indicador LED verde parpadea cuando la radio de destino responde.

- 5  Si la función de indicación de canal libre está activada, oirá un breve tono de alerta en el momento en que la radio transmisora suelte el botón **PTT**, lo que señala que el canal está libre para que el usuario responda. Pulse el botón **PTT** para responder la llamada.

La llamada finalizará cuando no haya ninguna actividad de voz durante un periodo determinado. Suena un tono.

5.7.3

Llamadas a todos

Una llamada a todos es una llamada de una radio individual a todas las radios del canal. Se utiliza para realizar anuncios importantes, que requieren una especial

atención por parte del usuario. Los usuarios del canal no pueden responder a una llamada a todos.

5.7.3.1

Recepción de llamadas a todos

Al recibir una llamada a todos:

- Suena un tono.
- El indicador LED verde parpadea.
- La radio desactiva el silencio y las llamadas entrantes suenan a través del altavoz.

Una llamada a todos no espera un periodo predeterminado antes de finalizar.

 Si la función de indicación de canal libre está activada, oirá un breve tono de alerta cuando la radio transmisora suelte el botón **PTT**, lo que señala que el canal está libre para su uso.

No puede responder a una llamada a todos.

**NOTA:**

La radio deja de recibir la llamada a todos si cambia a un canal distinto mientras está recibiendo la llamada. Durante una llamada general, **no** podrá utilizar ninguna función de los botones programables hasta que la llamada finalice.

5.7.3.2

Realización de llamadas a todos

La radio debe estar programada para poder realizar una llamada a todos. Siga el procedimiento para realizar llamadas a todos con la radio.

- 1 Seleccione un canal con el ID o alias de grupo de llamada a todos activo.
-
- 2 Pulse el botón **PTT** para realizar la llamada.
El indicador LED verde se ilumina.
-
- 3 Lleve a cabo una de las siguientes acciones:
 - Espere hasta que acabe el tono de Permitir hablar (si está activado) y comience a hablar con claridad al micrófono.

-  Espere a que finalice el efecto local de **PTT** (si está activado) y hable con claridad al micrófono.

Los usuarios del canal no pueden responder a una llamada a todos.

5.7.4

Llamadas selectivas

Una llamada selectiva es una llamada de una radio individual a otra radio individual. Se trata de una llamada privada en un sistema analógico.

5.7.4.1

Respuesta a llamadas selectivas

Siga el procedimiento para responder a llamadas selectivas con la radio.

Cuando recibe una llamada selectiva:

- El indicador LED verde parpadea.

- La radio desactiva el silencio y las llamadas entrantes suenan a través del altavoz.

1 Pulse el botón **PTT** para responder la llamada.
El indicador LED verde se ilumina.

2 Espere hasta que acabe el tono de Permitir hablar (si está activado) y comience a hablar con claridad al micrófono.

3 Suelte el botón **PTT** para escuchar.
La llamada finalizará cuando no haya ninguna actividad de voz durante un periodo determinado. Suena un tono.

5.7.4.2

Realización de llamadas selectivas

La radio debe estar programada para poder iniciar una llamada selectiva. Siga el procedimiento para realizar llamadas selectivas con la radio.

1 Seleccione un canal con el ID o alias de suscriptor activo.

2 Pulse el botón **PTT** para realizar la llamada.
El indicador LED verde se ilumina.

3 Lleve a cabo una de las siguientes acciones:

- Espere hasta que acabe el tono de Permitir hablar (si está activado) y comience a hablar con claridad al micrófono.
-  Espere a que finalice el efecto local de **PTT** (si está activado) y hable con claridad al micrófono.

4 Suelte el botón **PTT** para escuchar.
El indicador LED verde se ilumina cuando la radio de destino responde.

5  Si la función de indicación de canal libre está activada, oirá un breve tono de alerta en el momento en que la radio transmisora suelte el botón **PTT**, lo que señala que el canal está libre para que el usuario responda. Pulse el botón **PTT** para responder la llamada.

La llamada finalizará cuando no haya ninguna actividad de voz durante un periodo determinado.

5.7.4.3

Realización de llamadas selectivas con el selector de canales

Al igual que con una llamada privada, aunque puede recibir o responder a una llamada selectiva iniciada a través de una radio individual autorizada, su radio deberá estar programada para que pueda iniciar una llamada selectiva.

- 1 Seleccione el canal con el alias o ID de suscriptor activo.
-
- 2 Pulse el botón **PTT** para realizar la llamada.
-
- 3 Lleve a cabo una de las siguientes acciones:
 - Espere hasta que acabe el tono de Permitir hablar (si está activado) y comience a hablar con claridad al micrófono.
 -  Espere a que finalice el efecto local de **PTT** (si está activado) y hable con claridad al micrófono.
-
- 4 Suelte el botón **PTT** para escuchar.
El indicador LED verde parpadea cuando la radio de destino responde.
-

[Enviar comentarios](#)

- 5  Si la función de indicación de canal libre está activada, oirá un breve tono de alerta en el momento en que la radio transmisora suelte el botón **PTT**, lo que señala que el canal está libre para que el usuario responda.

La llamada finalizará cuando no haya ninguna actividad de voz durante un periodo determinado.

Suena un tono.

5.7.5

Llamadas telefónicas

Una llamada telefónica es una llamada de una radio individual a un teléfono.

Si la función de llamada telefónica no está activada en la radio:

- La radio silencia la llamada.
- La radio vuelve a la pantalla anterior al finalizar la llamada.

Durante una llamada telefónica, la radio intenta finalizar la llamada cuando:

- Se pulsa el botón de **acceso de marcación rápida** con el código de salida configurado previamente.
- Se introduce el código de salida como la entrada de dígitos adicionales.

Durante el acceso al canal, el código de salida o de acceso, o la transmisión de dígitos adicionales, la radio solo responde a los botones o mandos de **encendido/apagado**, **control de volumen** y **selector de canales**. Se oye un tono en cada entrada no válida.



NOTA:

Póngase en contacto con el distribuidor o el administrador del sistema para obtener más información.

5.7.5.1

Respuesta a llamadas telefónicas como llamadas privadas

Siga el procedimiento para responder a llamadas telefónicas como llamadas privada con la radio.

Al recibir una llamada telefónica como una llamada privada:

- El indicador LED verde se ilumina.

- La radio desactiva el silencio y las llamadas entrantes suenan a través del altavoz.

Si la función de llamada telefónica no está activada en la radio, la radio silencia la llamada.

- 1 Pulse el botón **PTT** para responder la llamada. Suelte el botón **PTT** para escuchar.
- 2 La llamada finalizará cuando no haya ninguna actividad de voz durante un periodo determinado. Suenan un tono.

5.7.5.2

Respuesta a llamadas telefónicas como llamadas de grupo

Siga el procedimiento para responder a llamadas telefónicas como llamadas de grupo con la radio.

Al recibir una llamada telefónica como una llamada de grupo:

- El indicador LED verde parpadea.
- La radio desactiva el silencio y las llamadas entrantes suenan a través del altavoz.

Si la función de llamada telefónica no está activada en la radio, la radio silencia la llamada.

- 1 Pulse el botón **PTT** para responder la llamada. Suelte el botón **PTT** para escuchar.
- 2 La llamada finalizará cuando no haya ninguna actividad de voz durante un periodo determinado.
Suenan un tono.

5.7.5.3

Respuesta a llamadas telefónicas como llamadas a todos

Al recibir una llamada telefónica como una llamada a todos, puede responder a la llamada o finalizarla únicamente si se asigna un tipo de llamada a todos al canal. Siga el procedimiento para responder a llamadas telefónicas como llamadas a todos con la radio.

Si la función de llamada telefónica no está activada en la radio, la radio silencia la llamada.

- 1 Pulse el botón **PTT** para responder la llamada.

- 2 Suelte el botón **PTT** para escuchar.

5.7.5.4

Realización de llamadas telefónicas

Siga el procedimiento para realizar llamadas telefónicas con la radio.

Al intentar realizar o finalizar una llamada telefónica sin el código de acceso o de finalización de acceso preconfigurado, la llamada falla y se oye un tono indicador negativo.

- 1 Pulse el botón de **acceso de marcación rápida** programado para el ID o alias predefinido.

Si la entrada del botón de **acceso de marcación rápida** está vacía, se oye un tono indicador negativo.

Si es correcta:

- Suena el tono DMTF (multifrecuencia de doble tono).
- Se oye el tono de llamada del usuario del teléfono.

Si no es correcta:

- Suena un tono indicador negativo.
- La llamada telefónica fallará. Repita este paso.

2 Pulse el botón **PTT** para realizar la llamada. Suelte el botón **PTT** para escuchar.

3 Pulse el botón de **salida de teléfono** programado para finalizar la llamada.

Si la finalización de llamada es correcta:

- Suena un tono.

Si la finalización de llamada no es correcta:

- Suena un tono indicador negativo.
 - Repita este paso o espere a que el usuario del teléfono finalice la llamada.
-

5.7.6

Interrupción de llamadas de radio

Esta función permite detener una llamada privada o de grupo con el fin de liberar el canal para la transmisión. Por ejemplo, si una radio experimenta un problema de "micrófono atascado" cuando el usuario pulsa

accidentalmente el botón **PTT**. La radio debe estar programada para que pueda utilizarse esta función. Siga el procedimiento para detener las llamadas en la radio.

1 Pulse el botón **Desactivación remota de la interrupción de transmisión** programado.

2 Espere a que se produzca la confirmación.

Si es correcta:

- Suena un tono indicador positivo.

Si no es correcta:

- Suena un tono indicador negativo.
-



NOTA:

Póngase en contacto con el distribuidor o el administrador del sistema para obtener más información.

5.8

Funciones avanzadas

En este capítulo se explican cómo se utilizan las funciones disponibles en la radio.

Es posible que el distribuidor o el administrador del sistema hayan personalizado la radio para satisfacer sus necesidades específicas. Póngase en contacto con el distribuidor o el administrador del sistema para obtener más información.

5.8.1

Controles de varios sitios

Estas funciones están disponibles cuando el canal actual de la radio forma parte de una conexión del sitio IP o Capacity Plus-Varios sitios.

5.8.1.1

Inicio de una búsqueda de sitio automática

La radio solo rastrea un nuevo sitio si la señal actual es débil o cuando la radio no puede detectar ninguna señal procedente del sitio actual.

Si el canal actual es un canal de varios sitios con una lista de navegación adjunta y está fuera del alcance, la radio también realiza una búsqueda de sitios automática, en la que el sitio se desbloquea al pulsar el botón **PTT** o durante la transmisión de datos.

Si el valor RSSI es fuerte, la radio permanece en el sitio actual. Siga el procedimiento para iniciar una búsqueda de sitio automática:

Pulse el botón **Bloq. sitio Enc./Apag.** programado.

- Suena un tono.
- El indicador LED parpadea rápidamente en amarillo cuando la radio está buscando de forma activa un sitio nuevo.
- El indicador LED amarillo se apaga una vez que la radio se bloquea en un sitio.

5.8.1.2

Interrupción de una búsqueda de sitio automática

Siga el procedimiento para detener la búsqueda de sitio automática cuando la radio busca activamente un nuevo sitio.

Pulse el botón **Bloq. sitio Enc./Apag.** programado.

- Suena un tono.

- El indicador LED se apaga.

5.8.1.3

Inicio de una búsqueda de sitio manual

Siga el procedimiento para iniciar una búsqueda de sitio manual cuando la intensidad de la señal recibida sea débil para intentar encontrar un sitio con mejor señal.

Pulse el botón **Roam manual del sitio** programado.

- Suena un tono.
- El indicador LED verde parpadea.

Si la radio encuentra un nuevo sitio:

- Suena un tono indicador positivo.
- El indicador LED se apaga.

Si la radio no logra encontrar un nuevo sitio:

- Suena un tono indicador negativo.
- El indicador LED se apaga.

5.8.2

Modo directo

Esta función permite al usuario de la radio seguir comunicándose cuando el repetidor no esté operativo, o cuando la radio esté fuera del alcance del repetidor pero dentro de la cobertura de otras radios.

La configuración del modo Directo se mantiene incluso después de haber apagado la radio.



NOTA:

Esta función no se aplica a Capacity Plus-Sitio único, Capacity Plus-Varios sitios y canales de Banda Ciudadana que estén en la misma frecuencia.

5.8.2.1

Alternancia entre los modos Repetidor y Directo

Siga el procedimiento para alternar entre los modos Repetidor y Directo en la radio.

Pulse el botón **Repetidor/Talkaround** programado.

Se emite uno de los tonos siguientes:

Tono indicador positivo

La radio está en modo directo.

Tono indicador negativo

La radio está en modo repetidor.

- El indicador LED amarillo se ilumina.

Si el canal monitorizado está libre, oirá un "ruido blanco".

- 2 Para hablar, pulse el botón **PTT**. Suelte el botón **PTT** para escuchar.
-

5.8.3

Función de monitorización

La función de monitorización se utiliza para asegurarse de que un canal está libre antes de transmitir.

**NOTA:**

Esta función no es compatible con los modos Capacity Plus – Sitio único y Capacity Plus – Varios sitios.

5.8.3.2

Monitorización permanente

Utilice la función Monitorización permanente para supervisar de manera continua la actividad de un canal seleccionado.

5.8.3.1

Monitorización de canales

Realice este procedimiento para monitorizar los canales.

- 1 Pulse de forma prolongada el botón programado de **Monitorización**.

Si el canal está en uso:

- Se escucha la actividad de la radio o un silencio total.

5.8.3.2.1

Activación o desactivación de la monitorización permanente

Siga el procedimiento para activar o desactivar la monitorización permanente en la radio.

Pulse el botón **Monitor permanente** programado.

Cuando la radio entra en modo:

- Se oye un tono de alerta.

- El indicador LED amarillo se ilumina.

Cuando la radio sale del modo:

- Se oye un tono de alerta.
 - El indicador LED amarillo se apaga.
-

5.8.4

Monitorización remota

Esta función se utiliza para encender el micrófono de una radio de destino con un ID o alias de suscriptor. Se puede utilizar esta función para supervisar de manera remota toda la actividad audible alrededor de la radio de destino.

Hay dos tipos de monitorización remota:

- Monitorización remota sin autenticación
- Monitorización remota con autenticación.

La monitorización remota autenticada es una función adquirible. En la monitorización remota autenticada, se necesita una verificación cuando la radio enciende el micrófono de una radio de destino.

Cuando la radio inicia esta función en una radio de destino con autenticación de usuarios, se necesita una frase de

paso. La frase de paso se preprograma en la radio de destino mediante CPS.

La radio y la radio de destino deben estar programadas para que pueda utilizarse esta función.

Esta función se detiene después de la duración programada o cuando se esté realizando cualquier operación en la radio de destino.

5.8.4.1

Iniciación del monitor remoto

Siga el procedimiento para iniciar el monitor remoto en la radio.

- 1 Pulse el botón **Monitor remoto** programado.
-

- 2 Espere a que se produzca la confirmación.

Si es correcta:

- Suena un tono indicador positivo.

Si no es correcta:

- Suena un tono indicador negativo.
-

5.8.5

Listas de rastreo

Las listas de rastreo se crean y asignan a canales o grupos individuales. La radio rastrea actividad de voz alternando entre la secuencia canal o grupo especificada en la lista de rastreo del canal o grupo actual.

La radio soporta hasta 250 listas de rastreo, con un máximo de 16 miembros por lista.

Cada lista de rastreo soporta una combinación de entradas analógicas y digitales.

NOTA:

esta función no se aplica a Capacity Plus.

5.8.6

Rastreo

La radio se desplaza por la lista de rastreo programada para el canal actual en busca de actividad de voz cuando comienza el proceso de rastreo.

NOTA:

esta función no se aplica a Capacity Plus.

Durante un rastreo de modo doble, si se encuentra en un canal digital y la radio se acopla a un canal analógico,

[Enviar comentarios](#)

cambiará automáticamente del modo digital al analógico durante la llamada. Esto también sucede en la situación inversa.

Hay dos formas de iniciar el rastreo:

Rastreo de canal principal (manual)

La radio rastrea todos los canales o grupos de la lista de rastreo. Al iniciar el rastreo, la radio puede (según la configuración) empezar automáticamente en el canal o grupo activo en el que se realizó el último rastreo o en el canal en el que se inició el rastreo.

Rastreo automático (automático)

La radio empieza el rastreo automáticamente al seleccionar un canal o grupo que tiene activado el rastreo automático.

5.8.6.1

Activación o desactivación del rastreo

Siga el procedimiento para activar o desactivar la función de rastreo en la radio.

Lleve a cabo una de las siguientes acciones:

- Pulse el botón **Exploración** programado para iniciar o detener el rastreo.

- Gire el **selector de canales** para seleccionar un canal programado con el rastreo automático activado.

Si la función de rastreo está activada:

- El indicador LED parpadea en amarillo.
- Suena un tono indicador positivo.

Si la función de rastreo está desactivada:

- El indicador LED se apaga.
- Suena un tono indicador negativo.

5.8.6.2

Respuesta a transmisiones durante el rastreo

Durante el rastreo, la radio se detiene en un canal o grupo en el que detecte actividad. La radio se mantiene en ese canal durante el tiempo programado, conocido como "tiempo muerto". Siga el procedimiento para responder a transmisiones durante el rastreo.

- 1  Si la función de indicación de canal libre está activada, oirá un breve tono de alerta en el momento en que la radio transmisora suelte el botón **PTT**, lo

que señala que el canal está libre para que el usuario responda. Pulse el botón **PTT** durante el tiempo muerto.

El indicador LED verde se ilumina.

2 Lleve a cabo una de las siguientes acciones:

- Espere hasta que acabe el tono de Permitir hablar (si está activado) y comience a hablar con claridad al micrófono.
-  Espere a que finalice el efecto local de **PTT** (si está activado) y hable con claridad al micrófono.

3 Suelte el botón **PTT** para escuchar.

Si no responde durante el tiempo muerto, la radio volverá a explorar otros canales o grupos.

5.8.6.3

Eliminación de canales con ruido

Si un canal produce llamadas no deseadas o ruidos de forma continua (lo que se llama un canal "con ruido"), se puede eliminar temporalmente de la lista de rastreo. Esta posibilidad no se aplica al canal designado como canal

seleccionado. Siga el procedimiento para eliminar canales con ruido de la radio.

- 1 Si la radio "se acopla" a un canal no deseado o con ruido, pulse el botón **Eliminar canal no deseado** programado hasta que escuche un tono.

-
- 2 Suelte el botón programado **Eliminar canal no deseado**.

El canal con ruido se elimina.

5.8.6.4

Restauración de canales con ruido

Siga el procedimiento para restaurar canales con ruido en la radio.

Lleve a cabo una de las siguientes acciones:

- Apague la radio y vuelva a encenderla.
 - Cambie el canal mediante el **mando selector de canales**.
-

5.8.7

[Enviar comentarios](#)

Rastreo de aceptación

El rastreo de aceptación le proporciona un área amplia de cobertura en zonas donde hay múltiples estaciones base transmitiendo información idéntica en distintos canales analógicos.

La radio rastrea canales analógicos de múltiples estaciones base y lleva a cabo un proceso de votación para seleccionar la señal de mayor intensidad recibida. Una vez establecida la señal, la radio recibe las transmisiones desde la estación base.

Durante el rastreo de aceptación, el indicador LED amarillo parpadea.

Siga el mismo procedimiento descrito en [Respuesta a transmisiones durante el rastreo en la página 106](#) para responder a una transmisión durante un rastreo de aceptación.

5.8.8

Configuración del indicador de llamada

Esta función permite que los usuario de la radio configuren los tono de timbre de llamada y de mensaje de texto.

5.8.8.1

Aumento del volumen del tono de alarma

La radio puede programarse para que le avise continuamente cada vez que una llamada de radio se quede sin responder. Esto se realiza mediante un aumento automático y progresivo del volumen del tono de alarma. Esta función se conoce como Escalart.

5.8.9

Funcionamiento de las alertas de llamada

La localización por alerta de llamada permite avisar al usuario de una radio en particular de que debe responder la llamada.

Se puede acceder a esta función mediante un botón de **acceso instantáneo** programado.

5.8.9.1

Respuesta a alertas de llamada

Siga el procedimiento para responder a alertas de llamada con la radio.

Cuando se recibe una alerta de llamada:

- Se oye un tono repetitivo.
- El indicador LED parpadea en amarillo.

Pulse el botón **PTT** en los cuatro segundos siguientes a la recepción de un mensaje de llamada de alerta para responder con una llamada privada.

5.8.9.2

Realización de alertas de llamada

Siga el procedimiento para realizar alertas de llamada con la radio.

- 1 Pulse el botón de **acceso de marcación rápida** programado.

El indicador LED verde se ilumina.

- 2 Espere a que se produzca la confirmación.

Al recibir la confirmación de la alerta de llamada, sonará un tono indicador positivo.

Si no se recibe la confirmación de la alerta de llamada, sonará un tono indicador negativo.

5.8.10

Modo Silenciar

El modo Silenciar ofrece al usuario la opción de silenciar todos los indicadores de audio de la radio.

Cuando se inicia el modo Silenciar, se silencian todos los indicadores de audio de la radio, con excepción de las funciones con mayor prioridad como las operaciones de emergencia.

Cuando se sale del modo Silenciar, la radio vuelve a utilizar tonos y transmisiones de audio.



NOTA:

Se trata de una función adquirible. Póngase en contacto con el distribuidor o el administrador del sistema para obtener más información.

5.8.10.1

Activación del modo Silenciar

Siga el procedimiento para activar el modo Silenciar.

Lleve a cabo una de las siguientes acciones:

- Acceda a esta función a través del botón programable **Modo Silenciar**.
- Acceda a esta función colocando la radio boca abajo momentáneamente.

En función del modelo de radio, la función boca abajo se puede activar desde el menú de la radio o si lo hace el administrador del sistema. Póngase en contacto con el distribuidor o el administrador del sistema para obtener más información.



IMPORTANTE:

Los usuarios no pueden activar la función Man Down o boca abajo a la vez. No es posible tener ambas funciones activas simultáneamente.

Cuando se activa el modo Silenciar ocurre lo siguiente:

- Suena un tono indicador positivo.
- La luz LED roja empieza a parpadear y sigue haciéndolo hasta que se sale del modo Silenciar.
- La radio está silenciada.
- El temporizador del modo Silenciar comienza la cuenta atrás que tiene configurada.

5.8.10.2

Salida del modo Silenciar

Se puede salir de esta función automáticamente cuando expira el temporizador del modo Silenciar.

Lleve a cabo una de las siguientes operaciones para salir del modo Silenciar manualmente:

- Pulse el botón programado **Modo Silenciar**.
- Pulse el botón **PTT** en cualquier entrada.
- Coloque la radio boca arriba durante un momento.

Cuando se desactiva el modo Silenciar ocurre lo siguiente:

- Suena el tono indicador negativo.

- El LED que parpadea en rojo se apaga.
- La radio desactiva el silencio y se restaura el estado del altavoz.
- Si el temporizador del modo Silenciar no ha expirado, se detiene.



NOTA:

También se sale del modo Silenciar si el usuario transmite voz o cambia a un canal sin programar.

5.8.11

Funcionamiento de emergencia

Una alarma de emergencia se utiliza para indicar una situación crítica. Es posible iniciar una alarma de emergencia en cualquier momento, incluso cuando haya actividad en el canal actual.

Su distribuidor puede establecer la duración de la pulsación del botón **Emergencia** programado, excepto para la presión prolongada, que es similar a la del resto de botones:

Pulsación corta

Duración entre 0,05 y 0,75 segundos.

Pulsación larga

Duración entre 1 y 3,75 segundos.

El botón **Emergencia** se asigna junto con la función Emergencia activada/desactivada. Póngase en contacto con su distribuidor para obtener información acerca del funcionamiento asignado al botón **Emergencia**.

**NOTA:**

Si se pulsa brevemente el botón **Emergencia** se inicia el modo de emergencia, a continuación, una presión prolongada permite que la radio salga del modo de emergencia.

Si una presión prolongada del botón **Emergencia** inicia el modo de emergencia, a continuación, una pulsación breve permite que la radio salga del modo de emergencia.

La radio soporta tres alarmas de emergencia:

- Alarma de emergencia
- Alarma de emergencia con llamada
- Alarma de emergencia con transmisión de voz posterior

**NOTA:**

Solo se puede asignar una de las alarmas de emergencia anteriores al botón **Emergencia** programado.

Además, todas las alarmas tienen los siguientes tipos:

Normal

La radio transmite una señal de alarma y utiliza un indicador visual o sonoro.

Silencio

La radio transmite una señal de alarma sin utilizar ningún indicador sonoro ni visual. La radio recibe llamadas sin ningún sonido a través del altavoz, hasta que el periodo programado de transmisión con el *micrófono activo* finaliza o se pulsa el botón **PTT**.

Silencio con voz

La radio transmite una señal de alarma sin ningún indicador sonoro ni visual, pero permite que las llamadas entrantes suenen a través del altavoz. Si el *micrófono de emergencia* está activado, las llamadas entrantes sonarán a través del altavoz una vez que el periodo programado de transmisión con el *micrófono activo* haya finalizado. Los indicadores solo aparecen al pulsar el botón **PTT**.

5.8.11.1

Recepción de alarmas de emergencia

Siga el procedimiento para recibir alarmas de emergencia en la radio.

Cuando se recibe una alarma de emergencia:

- Suena un tono.
- El LED rojo parpadea.

**NOTA:**

La radio detecta automáticamente la alarma de emergencia (si está activada).

5.8.11.2

Envío de alarmas de emergencia

Esta función permite enviar una alarma de emergencia, una señal sin voz, que activa una indicación de alerta en un grupo de radios. La radio no muestra ningún indicador sonoro o visual durante el modo de emergencia cuando está configurada en Silencio.

Siga el procedimiento para enviar alarmas de emergencia con la radio.

- 1 Pulse el botón **Emergen. enc.** programado.
El indicador LED verde se ilumina.

**NOTA:**

Si se ha programado, suena el tono de búsqueda de emergencia. Este tono se silencia cuando la radio transmite o recibe voz y se detiene cuando la radio sale del modo de emergencia. El tono de búsqueda de emergencia se puede programar a través del CPS.

-
- 2 Espere a que se produzca la confirmación.

Si es correcta:

- Suena el tono de emergencia.
- El LED rojo parpadea.

Si no se realiza correctamente tras agotar todos los reintentos:

- Suena un tono grave.

La radio sale del modo de alarma de emergencia.

5.8.11.3

Envío de alarmas de emergencia con llamada

Esta función permite enviar una alarma de emergencia con llamada a un grupo de radios. Tras el reconocimiento de una radio que esté dentro del grupo, el grupo de radios puede comunicarse a través de un canal de emergencia programado.

Si la radio está configurada en Silencio, no mostrará ningún indicador sonoro o visual durante el modo de emergencia ni permitirá que ninguna llamada recibida suene a través del altavoz de la radio hasta que pulse el botón PTT para iniciar la llamada.

Si la radio está configurada en Silencio con Voz, no mostrará ningún indicador sonoro o visual durante el modo de emergencia, pero permite que las llamadas entrantes suenen a través del altavoz de la radio. Los indicadores solo aparecen cuando se pulsa el botón PTT para iniciar o responder la llamada.

Siga el procedimiento para enviar alarmas de emergencia mediante llamada con la radio.

- 1 Pulse el botón **Emergen. enc.** programado.

El indicador LED verde se ilumina.

[Enviar comentarios](#)



NOTA:

Si se ha programado, suena el tono de búsqueda de emergencia. Este tono se silencia cuando la radio transmite o recibe voz y se detiene cuando la radio sale del modo de emergencia. El distribuidor o administrador del sistema pueden programar el tono de búsqueda de emergencia.

-
- 2 Espere a que se produzca la confirmación.

Si es correcta:

- Suena el tono de emergencia.
- El LED rojo parpadea.

-
- 3 Pulse el botón **PTT** para realizar la llamada.

El indicador LED verde se ilumina.

-
- 4 Lleve a cabo una de las siguientes acciones:

- Espere hasta que acabe el tono de Permitir hablar (si está activado) y comience a hablar con claridad al micrófono.

-  Espere a que finalice el efecto local de **PTT** (si está activado) y hable con claridad al micrófono.

5 Suelte el botón **PTT** para escuchar.

6  Si la función de indicación de canal libre está activada, oirá un breve tono de alerta en el momento en que la radio transmisora suelte el botón **PTT**, lo que señala que el canal está libre para que el usuario responda. Pulse el botón **PTT** para responder la llamada.

7 Para salir del modo de emergencia cuando finaliza la llamada, pulse el botón **Emergencia desactivada** .

5.8.11.4

Alarmas de emergencia con transmisión de voz posterior

Esta función permite enviar una alarma de emergencia con transmisión de voz posterior a un grupo de radios. El micrófono de la radio se activa de manera automática y le permite comunicarse con el grupo de radios sin tener que

pulsar el botón **PTT**. El estado de micrófono activado también se conoce como *micrófono activo*.

Si la radio tiene el modo de ciclo de emergencias activado, las repeticiones de *micrófono activo* y el periodo de recepción se realizan con una duración programada. Durante el modo de ciclo de emergencias, las llamadas recibidas suenan a través del altavoz.

Si pulsa el botón **PTT** durante el periodo de recepción programado, escuchará un tono de prohibición que indica que debe soltar el botón **PTT**. La radio ignora que se ha pulsado el botón **PTT** y permanece en modo de emergencia.

Si pulsa el botón **PTT** mientras el *micrófono activo* está conectado y lo mantiene pulsado después de que haya terminado esta conexión, la radio seguirá transmitiendo hasta que suelte el botón **PTT**.

si se produce un error en la solicitud de la alarma de emergencia, la radio no intenta enviar de nuevo la solicitud y entra directamente en el estado de *micrófono activo*.



NOTA:

Puede que ciertos accesorios no admitan el *micrófono activo*. Póngase en contacto con el distribuidor o el administrador del sistema para obtener más información.

5.8.11.5

Envío de alarmas de emergencia con transmisión de voz posterior

Siga el procedimiento para enviar alarmas de emergencia mediante voz con la radio.

- 1 Pulse el botón **Emergen. enc.** programado.

El indicador LED verde se ilumina.

- 2 Cuando suene un tono de emergencia, hable con claridad al micrófono.

La radio detiene automáticamente la transmisión:

- Cuando el tiempo de duración del ciclo entre el *micrófono de emergencia* y las llamadas recibidas se agota, si el modo de ciclo de emergencia está activado.
 - La conexión del *micrófono activo* termina si el modo de ciclo de emergencia está desactivado.
-

5.8.11.6

[Enviar comentarios](#)

Reiniciado del modo de emergencia

Esta función solo se aplica a la radio que envía la alarma de emergencia. Siga el procedimiento para reiniciar el modo de emergencia en la radio.

Lleve a cabo una de las siguientes acciones:

- Cambia el canal mientras la radio se encuentra en modo de emergencia. Si la alarma de emergencia está habilitada en el nuevo canal, la radio sale del modo de emergencia y reinicia la emergencia.
 - Pulse el botón **Emergencia activada** programado durante un estado de transmisión/ inicio de emergencia. Esto provoca que la radio salga de este estado y reinicie la emergencia.
-

5.8.12

Mensajes de texto

La radio puede recibir datos como, por ejemplo, un mensaje de texto, de otra radio o una aplicación de mensajes de texto.

Existen dos tipos de mensajes de texto: mensajes de texto y mensajes de texto breves DMR (Radio móvil digital). La

longitud máxima de un mensaje de texto breve DMR es de 23 caracteres. La longitud máxima de un mensaje de texto es de 280 caracteres, incluida la línea de asunto. La línea de asunto solo aparece al recibir mensajes desde las aplicaciones de correo electrónico.



NOTA:

La longitud máxima de caracteres se aplica solo a los modelos con la última versión de software y hardware. Para modelos de radio con software y hardware más antiguo, la longitud máxima de un mensaje de texto es de 140 caracteres. Póngase en contacto con el distribuidor o el administrador del sistema para obtener más información.

Para el árabe, la orientación de la entrada de texto es de derecha a izquierda.

5.8.12.1

Mensajes de texto rápidos

La radio admite los mensajes de texto rápidos, que es la configuración programada por el distribuidor.

5.8.12.1.1

Envío de mensajes de texto rápidos

Siga el procedimiento para enviar mensajes de texto rápidos con la radio.

- 1 Pulse el botón Mensaje txt programado.
El indicador LED se ilumina en color verde fijo.
-

- 2 Espere a que se produzca la confirmación.
Si es correcta:
 - Suena un tono indicador positivo.
Si no es correcta:
 - Suena un tono indicador negativo.
-

5.8.13

Privacidad

Esta función ayuda a evitar que los usuarios no autorizados escuchen conversaciones en un canal mediante el uso de una solución de cifrado basada en software. Las partes de señalización e identificación de usuario de una transmisión no se mezclan.

La radio debe tener la privacidad habilitada en el canal para enviar una transmisión con la privacidad habilitada, aunque no es un requisito necesario para recibir una transmisión. Mientras se encuentra en un canal con la privacidad habilitada, la radio puede recibir transmisiones claras o descodificadas.

Es posible que algunos modelos de radio no ofrezcan la función de privacidad o la configuración sea diferente. Póngase en contacto con el distribuidor o el administrador del sistema para obtener más información.

La radio admite dos tipos de privacidad, pero solo se puede asignar una a la radio. Los tipos de privacidad son los siguientes:

- Privacidad básica
- Privacidad mejorada

Para descodificar una llamada o una transmisión de datos que tiene la privacidad activada, la radio debe estar programada para tener la misma clave de privacidad (para Privacidad básica) o, el mismo valor de clave e ID de clave (para Privacidad mejorada) que la radio transmisora.

Si la radio recibe una llamada codificada con una clave de privacidad distinta o bien, un valor de clave e ID de clave distintos, el usuario oye una transmisión distorsionada

(Privacidad básica) o nada en absoluto (Privacidad mejorada).

En un canal con la privacidad activada, la radio puede recibir llamadas claras o descodificadas, en función de cómo se haya programado. Además, puede reproducir un tono de aviso o no, en función de cómo se haya programado.

El indicador LED se ilumina en color verde cuando la radio transmite y parpadea dos veces cuando recibe una transmisión con la función de privacidad activada.

5.8.13.1

Activación o desactivación de la privacidad

Siga el procedimiento para activar o desactivar la privacidad en la radio.

Pulse el botón **Privacidad** programado.

5.8.14

Inhíb. respuesta

Esta función ayuda a prevenir que la radio responda a cualquier transmisión entrante.

**NOTA:**

Se trata de una función adquirible. Consulte con el distribuidor o administrador del sistema cómo se ha programado la radio.

Si se activa, la radio no genera ninguna transmisión saliente en respuesta a transmisiones entrantes, tales como Verificación de radio, Alerta de llamada, Desactivación de radio, Monitorización remota, Servicio de registro automático (ARS), Respuesta a mensajes privados y envío de informes de ubicación GNSS. La radio no puede recibir llamadas privadas confirmadas cuando se activa esta función. Sin embargo, la radio puede enviar transmisiones manualmente.

5.8.14.1

Activación/desactivación de la inhibición de respuesta

Siga el procedimiento para activar o desactivar la inhibición de respuesta en la radio.

Pulse el botón de **Inhib. resp.** programado.

Si es correcta:

- Suena un tono indicador positivo.

Si no es correcta:

- Suena un tono indicador negativo.

5.8.15

Operario aislado

Esta función solicita que se envíe un mensaje de emergencia si no hay actividad del usuario durante un periodo de tiempo predefinido, como cualquier pulsación de un botón de la radio o la selección de canales.

Tras un periodo programado de tiempo de inactividad por parte del usuario, la radio avisa de antemano mediante un indicador de audio cuando el temporizador de inactividad se agota.

Si el usuario sigue sin confirmarlo antes de que se agote el temporizador de recordatorio predefinido, la radio inicia una alarma de emergencia.

Únicamente se asigna a esta función una de las siguientes alarmas de emergencia:

- Alarma de emergencia
- Alarma de emergencia con llamada
- Alarma de emergencia con transmisión de voz posterior



La radio permanece en el estado de emergencia, lo que permite que se emitan mensajes de voz hasta que se realice una acción. Consulte [Funcionamiento de emergencia en la página 110](#) para obtener más información sobre las formas para salir del modo de emergencia.

**NOTA:**

Póngase en contacto con el distribuidor o el administrador del sistema para obtener más información.

5.8.16

Sistema de repetición de rango automático

El sistema de repetición de rango automático (ARTS) es una función solo analógica diseñada para informarle de que la radio está fuera de cobertura de otras radios equipadas con ARTS.

Las radios equipadas con ARTS transmiten o reciben señales periódicamente para confirmar que se encuentran dentro del alcance de las otras.

La radio proporciona las siguientes indicaciones de estado:

Alerta de primera conexión

Suena un tono.

[Enviar comentarios](#)

Alerta dentro de cobertura de ARTS

Suena un tono, si está programado.

Alerta fuera de cobertura de ARTS

Suena un tono. El LED rojo parpadea rápidamente.

**NOTA:**

Póngase en contacto con el distribuidor o el administrador del sistema para obtener más información.

5.8.17

Programación a través del interfaz de aire

El distribuidor puede actualizar la radio de forma remota mediante la programación inalámbrica (OTAP) sin ninguna conexión física. Además, algunos ajustes también se pueden configurar con OTAP.

Cuando la radio ejecuta OTAP, el LED verde parpadea.

Cuando la radio recibe datos de gran volumen:

- El canal está ocupado.
- Suena un tono negativo si se pulsa el **PTT**.



NOTA:

Cuando termina la programación, se oye un tono y la radio se reinicia (se apaga y se enciende de nuevo).

5.8.18

Funciones de bloqueo por contraseña

Esta función le permite restringir el acceso a la radio al solicitar una contraseña cuando el dispositivo está activado.

5.8.18.1

Acceso a las radios mediante el uso de contraseñas

Siga el procedimiento para acceder a la radio mediante el uso de una contraseña.

- 1 Introduzca la contraseña de cuatro dígitos actual.
 - Utilice el **botón selector de canales** para introducir el primer dígito de la contraseña.

- Pulse el botón lateral 1, 2 o 3 para introducir cada uno de los tres dígitos restantes de la contraseña.

-
- 2 La radio comprueba automáticamente la validez de la contraseña tras introducir el último dígito de la contraseña de cuatro dígitos.

Si es correcta, se encenderá la radio.

Si no es correcta:

- Oirá un tono continuo. Repita [paso 1](#).
- Tras el tercer intento, la radio entra en estado de bloqueo. Suena un tono. El indicador LED parpadeará dos veces en amarillo. La radio entrará en estado de bloqueo durante 15 minutos.



NOTA:

En estado bloqueado, la radio solo responde a las entradas del **botón de volumen/encendido/apagado**.

5.8.18.2

Desbloqueo de radios en estado de bloqueo

En estado bloqueado, la radio no puede recibir ninguna llamada. Siga el procedimiento para desbloquear la radio en estado bloqueado.

Lleve a cabo una de las siguientes acciones:

- Si la radio está encendida, espere 15 minutos y, a continuación, repita los pasos de la sección [Acceso a las radios mediante el uso de contraseñas en la página 75](#) para acceder a la radio.
- Si la radio está apagada, enciéndala. La radio reinicia el temporizador de 15 minutos del estado bloqueado. Suena un tono. El indicador LED parpadeará dos veces en amarillo.

Espera 15 minutos y, a continuación, repita los pasos de la sección [Acceso a las radios mediante el uso de contraseñas en la página 75](#) para acceder a la radio.

5.9

Herramientas

En este capítulo se explican cómo se utilizan las herramientas disponibles en la radio.

5.9.1

Comprobación de la carga de la batería

Siga el procedimiento para comprobar el nivel de batería de la radio.

Pulse el botón **Carga de la batería** programado.

Ocurrirá una de las siguientes opciones:

- El indicador LED se ilumina en color amarillo fijo, lo que indica que la capacidad de la batería es suficiente.
- El indicador LED se ilumina en color verde fijo, lo que indica que la batería está llena.
- El indicador LED parpadea en rojo, lo que indica que el nivel de batería es bajo.

5.9.2

Configurar reconocimiento de voz

Siga el procedimiento para definir la función de reconocimiento de voz.

Pulse el botón programado **Reconocimiento de voz** para escuchar el mensaje de texto recibido.

5.9.3

Activación y desactivación del supresor de respuesta acústica

Esta función le permite minimizar la respuesta acústica de las llamadas recibidas. Siga el procedimiento para activar o desactivar el supresor de respuesta acústica en la radio.

Pulse el botón **Supresor de AF** programado.

5.9.4

Activación o desactivación del sistema global de navegación por satélite

El sistema global de navegación por satélite (GNSS) es un sistema de navegación vía satélite que determina la ubicación exacta de la radio. GNSS incluye el sistema de posicionamiento global (GPS) y el sistema de navegación por satélite global (GLONASS).



NOTA:

Los modelos de radio seleccionados pueden ofrecer GPS y GLONASS. La constelación de GNSS se configura a través de CPS. Consulte con el distribuidor o administrador del sistema cómo se ha programado la radio.

Realice el siguiente paso para activar o desactivar el GNSS en la radio.

- Pulse el botón **GNSS** programado.
-

5.9.5

Encendido y apagado de tonos/ alertas de la radio

Puede habilitar y deshabilitar todos los tonos y todas las alertas de la radio, siempre que lo necesite, excepto el tono de alerta de emergencia entrante. . Siga el procedimiento para activar o desactivar los tonos y las alertas en la radio.

Pulse el botón programado de **todos los tonos/ alertas**.

Si es correcta:

- Suena un tono indicador positivo.
- Todos los tonos y alertas están activados.

Si no es correcta:

- Suena el tono indicador negativo.
- Todos los tonos y alertas están desactivados.

5.9.6

[Enviar comentarios](#)

Transmisión activada por voz

La función de transmisión activada por voz (VOX) permite iniciar una llamada de manos libres en un canal programado. La radio transmite automáticamente, durante un periodo de tiempo programado, cuando el micrófono del accesorio VOX detecta la voz.

Para activar o desactivar la función VOX, elija una de las opciones siguientes:

- Apagar la radio y encenderla de nuevo para activar la función VOX.
- Cambiar el canal mediante el botón **selector de canales** para activar la función VOX.
- Activar o desactivar la función VOX a través del botón programado **VOX**.
- Pulsar el botón **PTT** mientras la radio está en funcionamiento para desactivar la función VOX.

**NOTA:**

La activación y desactivación de esta función está limitada a los radios que tengan esta función activada. Póngase en contacto con el distribuidor o el administrador del sistema para obtener más información.

5.9.6.1

Activación o desactivación de la transmisión activada por voz

Siga el procedimiento para activar o desactivar el VOX en la radio.

Pulse el botón **VOX** programado para activar o desactivar la función.



NOTA:

Si el tono de Permitir hablar está activado, utilice una palabra de activación que inicie la llamada. Espere hasta que acabe el tono de Permitir hablar antes de empezar a hablar con claridad al micrófono. Consulte [Activación o desactivación del tono Permiso para hablar](#) para obtener más información.

5.9.7

Activación o desactivación de la tarjeta opcional

Se pueden asignar capacidades para tarjetas opcionales dentro de cada canal a botones programables. Siga el

procedimiento para activar o desactivar la tarjeta opcional en la radio.

Pulse el botón programable **Tarjeta opcional**.

5.9.8

Activación o desactivación del indicador de voz

Esta función permite a la radio indicar de forma sonora o mediante la pulsación de botón programable la zona o el canal que el usuario acaba de presionar. Este indicador de audio puede personalizarse según los requisitos del cliente. Siga el procedimiento para activar o desactivar el indicador de voz.

Pulse el botón **Indicador de voz** programado.

Si es correcta:

- Suena un tono indicador positivo.
- Todos los tonos y alertas están activados.

Si no es correcta:

- Suena el tono indicador negativo.

- Todos los tonos y alertas están desactivados.

5.9.9

Cambio de la salida de audio entre el altavoz interno de la radio y un accesorio con cables

Siga el procedimiento para alternar la salida de audio entre el altavoz interno de la radio y el accesorio con cables.

Puede alternar la salida de audio entre el altavoz interno de la radio y el altavoz de un accesorio con cables siempre que:

- El accesorio con cables con altavoz esté conectado.

Pulse el botón programable **Conmutación de audio**.

Suena un tono cuando la ruta de audio ha cambiado.

Si se apaga la radio o se quita el accesorio, se restablece la salida de audio en el altavoz interno de la radio.

5.9.10

[Enviar comentarios](#)

Activación o desactivación del audio inteligente

La radio ajusta automáticamente el volumen de audio para superar el ruido de fondo actual del entorno, incluidas las fuentes de ruido estacionarias y no estacionarias. Esta función es de solo recepción y no afecta a la transmisión de audio. Siga el procedimiento para activar o desactivar el audio inteligente en la radio.

Pulse el botón programado **Audio inteligente**.



NOTA:

Esta función no está disponible durante una sesión Bluetooth.

5.9.11

Activación o desactivación de la mejora de la vibración del habla

Puede activar esta función cuando esté hablando en un idioma que contenga muchas palabras con pronunciación alveolar (R vibrante). Siga el procedimiento para activar o desactivar la mejora de la vibración del habla en la radio.

Pulse el botón **Mejora de la vibración del habla** programado para activar o desactivar la función.

Si es correcta:

- Suena un tono indicador positivo.
- Todos los tonos y alertas están activados.

Si no es correcta:

- Suena el tono indicador negativo.
 - Todos los tonos y alertas están desactivados.
-

Garantía de las baterías y de los cargadores

Garantía de fabricación

La garantía de fabricación ofrece una garantía contra los defectos de fabricación bajo condiciones normales de uso y servicio.

Todas las baterías MOTOTRBO	24 meses
Cargadores IMPRES (de una unidad y múltiples, sin pantalla)	24 meses
Cargadores IMPRES (múltiples con pantalla)	12 meses

Baterías de níquel-metal (NiMH) o de iones de litio (Li-Ion)	12 meses
Baterías IMPRES, cuando se utilizan exclusivamente con cargadores IMPRES	18 meses

Garantía de capacidad

La garantía de capacidad garantiza el 80 % de la capacidad nominal de la duración de la garantía.

Esta página se ha dejado en blanco intencionadamente.

Garantía limitada

PRODUCTOS DE COMUNICACIÓN DE MOTOROLA SOLUTIONS

I. COBERTURAS Y DURACIÓN DE LA GARANTÍA:

Motorola Solutions Inc. (en adelante, “Motorola Solutions”) garantiza los productos de comunicación fabricados por Motorola Solutions que se indican a continuación (en adelante, el “Producto”) contra defectos de materiales y de fabricación con un uso y servicio normales durante un período a contar a partir de la fecha de compra de acuerdo con las especificaciones siguientes:

Serie DP Radios Digitales Portátiles	24 meses
Accesorios del producto (sin incluir baterías y cargadores)	12 meses

Según lo considere oportuno y sin coste adicional, Motorola Solutions reparará el Producto (con piezas nuevas o reacondicionadas), lo sustituirá (por un Producto nuevo o reacondicionado), o bien reembolsará el precio de compra del mismo durante el periodo de garantía siempre que el producto se devuelva de acuerdo con los términos de esta garantía. Las piezas o tarjetas sustituidas quedan garantizadas durante el periodo restante de garantía original pertinente. Todas las piezas sustituidas del Producto pasarán a ser propiedad de Motorola Solutions.

Motorola Solutions otorga la presente garantía limitada única y expresamente al comprador final y, por lo tanto, no se puede asignar o transferir a ninguna otra parte. Esta es la garantía completa del Producto fabricado por Motorola Solutions. Motorola Solutions no asume ninguna obligación o responsabilidad por las adiciones o modificaciones a la presente garantía a menos que una persona responsable de Motorola Solutions así lo establezca en un documento por escrito y debidamente firmado.

Salvo acuerdo por separado entre Motorola Solutions y el comprador final, Motorola Solutions no garantiza la instalación, el mantenimiento ni el servicio del Producto.

Motorola Solutions no puede responsabilizarse en ningún caso de los equipos auxiliares que no hayan sido suministrados por Motorola Solutions, que estén

conectados o se utilicen en conexión con el Producto, ni del funcionamiento del Producto con cualquier equipo auxiliar y, en consecuencia, se excluyen expresamente de la presente garantía todos los equipos mencionados. Puesto que todos los sistemas que pueden utilizar el Producto son exclusivos, Motorola Solutions renuncia a cualquier responsabilidad relativa al alcance, la cobertura o el funcionamiento del sistema en su conjunto en el marco de la presente garantía.

II. DISPOSICIONES GENERALES

Esta garantía establece el alcance total de la responsabilidad de Motorola Solutions con respecto al Producto. La reparación, la sustitución o el reembolso del precio de compra, a discreción de Motorola Solutions, constituyen las únicas soluciones. LA PRESENTE GARANTÍA PREVALECE DE FORMA EXCLUSIVA SOBRE TODAS LAS DEMÁS GARANTÍAS EXPRESAS. LAS GARANTÍAS IMPLÍCITAS, INCLUIDAS, SIN LIMITACIÓN ALGUNA, LAS GARANTÍAS IMPLÍCITAS DE COMERCIALIZACIÓN Y ADECUACIÓN PARA CUALQUIER PROPÓSITO EN PARTICULAR SE LIMITAN A LA DURACIÓN DE LA PRESENTE GARANTÍA LIMITADA. EN NINGÚN CASO, MOTOROLA SOLUTIONS SERÁ RESPONSABLE POR DAÑOS QUE EXCEDAN EL

IMPORTE DE COMPRA DEL PRODUCTO, PÉRDIDA DE USO, PÉRDIDA DE TIEMPO, MOLESTIAS, PÉRDIDA COMERCIAL, PÉRDIDA DE BENEFICIOS O AHORROS, O CUALQUIER OTRO DAÑO INCIDENTAL, ESPECIAL O CONSECUENTE DERIVADO DEL USO O LA INCAPACIDAD DE UTILIZAR DICHO PRODUCTO, EN LA MEDIDA EN QUE LA LEY PERMITA EXONERAR DICHA RESPONSABILIDAD.

III. DERECHOS DE LEYES ESTATALES:

DETERMINADOS ESTADOS NO PERMITEN LA EXCLUSIÓN O LA LIMITACIÓN POR DAÑOS INCIDENTALES O CONSECUENTES, O LA LIMITACIÓN SOBRE LA DURACIÓN DE UNA GARANTÍA IMPLÍCITA Y, EN CONSECUENCIA, ES POSIBLE QUE NO SE APLIQUEN LA LIMITACIÓN O LAS EXCLUSIONES DESCRITAS ANTERIORMENTE.

La presente garantía proporciona derechos legales específicos y, asimismo, existen otros derechos que pueden variar según el estado.

IV. OBTENCIÓN DEL SERVICIO DE GARANTÍA

Para recibir el servicio de garantía, debe presentar una prueba de compra (que incluya la fecha de compra y el número de serie del componente del Producto), así como remitir o enviar el componente del Producto, el transporte y el seguro prepagado a un centro de servicio de garantía autorizado. Motorola Solutions proporcionará el servicio de garantía mediante uno de sus servicios de garantía autorizados. Para obtener su servicio de garantía, primero puede ponerse en contacto con la empresa a la que adquirió el Producto (por ejemplo, el distribuidor o el proveedor de servicios de comunicación). También puede llamar a Motorola Solutions al 1-800-927-2744 EE. UU./ Canadá.

V. ELEMENTOS NO CUBIERTOS POR LA GARANTÍA

- 1 Defectos o daños resultantes de la utilización del Producto de forma distinta a su uso normal y habitual.
- 2 Defectos o daños producidos por un uso incorrecto, accidente, agua o negligencia.

- 3 Defectos o daños producidos por una prueba, funcionamiento, mantenimiento, instalación, alteración, modificación o ajuste inadecuados.
- 4 Rotura o daños a las antenas a menos que hayan sido producidos directamente por defectos en el material o mano de obra.
- 5 Un Producto sujeto a modificaciones, operaciones de desmontaje o reparaciones (incluidas, sin limitaciones, la adición al Producto de equipos no suministrados por Motorola Solutions) que puedan afectar negativamente al rendimiento del Producto o interferir con la inspección y pruebas habituales de la garantía que realiza Motorola Solutions para verificar todas las reclamaciones de garantía.
- 6 Los productos en los que se haya eliminado el número de serie o este no sea legible.
- 7 Baterías recargables si:
 - alguno de los sellos de la carcasa de la batería está roto o muestra signos de manipulación.
 - el daño o defecto está producido por la carga o utilización de la batería en un equipo o servicio distinto al del Producto para el que se ha especificado.
- 8 Costes de transporte al departamento de reparaciones.

- 9 Los productos que, debido a una alteración ilegal o no autorizada del software/firmware del Producto, no funcionen de acuerdo con las especificaciones publicadas por Motorola Solutions o al etiquetado de certificado FCC vigente para el Producto en el momento en que Motorola Solutions realizó la distribución inicial del mismo.
 - 10 Los arañazos u otros daños cosméticos en la superficie del producto que no afecten al funcionamiento del mismo.
 - 11 El desgaste normal derivado del uso.
- 1 El comprador notificará de inmediato a Motorola Solutions de cualquier aviso relacionado con dicha demanda;
 - 2 Motorola Solutions tendrá el control único de la defensa de dicho juicio y todas las negociaciones para su resolución o compromiso; y
 - 3 En caso de que el producto o sus piezas se conviertan, o según Motorola Solutions, puedan convertirse en objeto de alegación de incumplimiento de una patente estadounidense, el comprador permitirá a Motorola Solutions, a su discreción y por cuenta propia, lograr que el comprador ostente el derecho de seguir utilizando el producto o las piezas para su sustitución o modificación de modo que se convierta en no ilegítima, u otorgar al comprador un crédito por el producto o sus piezas en concepto de depreciación y aceptar su restitución. La depreciación corresponderá a una cantidad anual invariable durante la vida útil del Producto o sus piezas, según establezca Motorola Solutions.

VI. DISPOSICIONES DE PATENTES Y SOFTWARE

Motorola Solutions defenderá, por cuenta propia, cualquier disputa legal en contra del comprador final en la medida en que se fundamente en la reclamación de que el Producto o sus piezas infringen una patente estadounidense; además, Motorola Solutions compensará los costes y daños finalmente imputados al comprador final en el marco de cualquier disputa legal que se pueda atribuir a cualquiera de esas reclamaciones. No obstante, la defensa y los pagos están condicionados a los casos siguientes:

Motorola Solutions no será responsable de reclamaciones por el incumplimiento de patentes derivado de la combinación del Producto o piezas suministrados de acuerdo con la presente licencia con software, aparatos o dispositivos que no haya suministrado Motorola Solutions.

Motorola Solutions tampoco acepta ninguna responsabilidad por el uso de equipos auxiliares o software que no haya sido suministrado por Motorola Solutions y que esté conectado o se utilice en conexión con el Producto. Las disposiciones anteriores establecen la plena responsabilidad de Motorola Solutions en relación con el incumplimiento de patentes por el Producto o cualquiera de sus partes.

Las leyes de los Estados Unidos y otros países conceden a Motorola Solutions determinados derechos exclusivos del software con copyright de Motorola Solutions, como los derechos exclusivos para reproducir y distribuir copias de dicho software de Motorola Solutions. El software de Motorola Solutions se puede utilizar exclusivamente en el Producto en el que el software se incluyó originalmente y, por lo tanto, se prohíbe la sustitución, la copia, la distribución y la modificación de cualquier forma de dicho software en ese Producto, así como el uso destinado a producir cualquier Producto derivado. Asimismo, se prohíbe cualquier otro uso, incluidos, sin limitación alguna, la alteración, la modificación, la reproducción, la distribución o la ingeniería inversa del software de Motorola Solutions o el ejercicio de derechos en el software de Motorola Solutions. No se concede ninguna licencia implícitamente, ni por impedimento legal ni de cualquier

otra forma, por los derechos de patente o copyright de Motorola Solutions.

VII. LEGISLACIÓN APLICABLE

La presente garantía se rige por las leyes del Estado de Illinois (EE. UU).

Esta página se ha dejado en blanco intencionadamente.







Sommaire

Informations de sécurité importantes.....	13
Version logicielle.....	15
Copyright.....	17
Copyrights relatifs aux logiciels informatiques.....	19
Précautions d'utilisation.....	21
Chapitre 1: Introduction.....	23
1.1 Informations relatives aux icônes.....	23
1.2 Modes conventionnels Numérique et Analogique.....	24
1.3 IP Site Connect.....	24
1.4 Capacity Plus - Monosite.....	25
1.5 Capacity Plus - Multisite.....	25
Chapitre 2: Fonctionnement de base.....	27
2.1 Chargement de la batterie.....	27
2.2 Installation de la batterie.....	27
2.3 Installation de l'antenne.....	28
2.4 Fixation du clip de ceinture.....	28
2.5 Pose du cache du connecteur universel (protection anti-poussière).....	29
2.6 Mise sous tension de la radio.....	30
2.7 Réglage du volume.....	30
Chapitre 3: Commandes de la radio.....	33
Partie I: Fonctionnement de Capacity Max.....	35
4.1 Bouton Push-to-Talk.....	35
4.2 Boutons programmables.....	35
4.3 Fonctions radio attribuables.....	36
4.4 Fonctions utilitaires ou paramètres attribuables.....	37
4.5 Indicateurs d'état.....	37
4.5.1 Indicateur LED.....	37
4.5.2 Tonalités.....	38
4.5.2.1 Tonalités audio.....	39
4.5.2.2 Tonalités d'indication.....	39
4.6 Enregistrement.....	39
4.7 Sélection des zones et des canaux.....	41
4.7.1 Sélection des zones.....	41
4.7.2 Sélection d'un type d'appel.....	41
4.7.3 Sélection d'un site.....	42
4.7.4 Demande d'itinérance.....	42
4.7.5 Site Lock On/Off.....	43
4.7.6 Restriction sur un site.....	43
4.7.7 Ressources partagées du site.....	43







4.8 Appels.....	44	4.8.4 Appels généraux.....	51
4.8.1 Appels de groupe.....	44	4.8.4.1 Réception d'appels généraux.....	51
4.8.1.1 Émission d'appels de groupe.....	44	4.8.4.2 Émission d'appels généraux.....	51
4.8.1.2 Réponse aux appels de groupe.....	45	4.8.5 Appels téléphoniques.....	52
4.8.2 Appel de diffusion.....	46	4.8.5.1 Émission d'appels téléphoniques.....	52
4.8.2.1 Émission d'appels de diffusion.....	46	4.8.5.2 Réponse aux appels téléphoniques en appels de groupe.....	53
4.8.2.2 Réception d'appels de diffusion.....	47	4.8.5.3 Réponse aux appels téléphoniques en appels généraux.....	54
4.8.3 Appel individuel.....	47	4.8.5.4 Réponse aux appels téléphoniques en appels individuels.....	54
4.8.3.1 Émission d'appels individuels.....	48	4.8.6 Prémption des appels.....	55
4.8.3.2 Lancement d'un appel individuel avec un bouton d'accès direct.....	49	4.8.7 Interruption vocale.....	55
4.8.3.3 Réception d'un appel individuel.....	49	4.8.7.1 Activation de l'interruption vocale.....	56
4.8.3.4 Acceptation d'un appel individuel.....	50	4.9 Fonctions avancées.....	56
4.8.3.5 Refus d'un appel individuel.....	50	4.9.1 File d'attente des appels.....	56

4.9.2 Balayage de groupe de parole.....	57	4.9.10.1 Volume croissant de la tonalité des alarmes.....	63
4.9.2.1 Activation ou désactivation du balayage de groupe de parole.....	58	4.9.11 Fonctionnement de l'avertissement d'appel.....	63
4.9.3 Liste de groupes de réception.....	58	4.9.11.1 Émission d'avertissements d'appel.....	64
4.9.4 Écoute prioritaire.....	58	4.9.11.2 Réponse aux avertissements d'appels.....	64
4.9.5 Affiliation à plusieurs groupes de parole.....	59	4.9.12 Mode Muet.....	64
4.9.6 Réponse.....	59	4.9.12.1 Activation du mode Muet.....	65
4.9.7 Commandes multisites.....	60	4.9.12.2 Sortie du mode Muet.....	65
4.9.7.1 Lancement d'une recherche de site manuelle.....	60	4.9.13 Gestion de l'urgence.....	66
4.9.7.2 Site Lock On/Off.....	61	4.9.13.1 Envoi d'alarmes d'urgence.....	67
4.9.8 Rappel de canal d'accueil.....	61	4.9.13.2 Envoi d'alarmes d'urgence avec un appel.....	68
4.9.8.1 Désactivation du rappel de canal d'accueil.....	61	4.9.13.3 Envoi d'un message d'alarme d'urgence suivi d'un appel vocal.....	70
4.9.8.2 Définition de nouveaux canaux d'accueil.....	62	4.9.13.4 Réception d'alarmes d'urgence.....	71
4.9.9 Remote Monitor.....	62	4.9.13.5 Réponse à des alarmes d'urgence avec appel.....	71
4.9.9.1 Déclenchement de l'Écoute ambiance.....	62		
4.9.10 Paramètres des indicateurs d'appel.....	63		

4.9.14 Messages d'état.....	72	4.10.2 Vérification du niveau de charge de la batterie.....	78
4.9.14.1 Envoi de messages d'état.....	72	4.10.3 Synthèse vocale.....	78
4.9.15 Confidentialité.....	73	4.10.3.1 Définition de la synthèse vocale.....	78
4.9.15.1 Activation/désactivation du cryptage.....	73	4.10.4 Activation/désactivation du système mondial de navigation par satellite.....	78
4.9.16 Suppr. réponse.....	74	4.10.5 Activation/désactivation des tonalités/avertissements.....	79
4.9.16.1 Activation ou désactivation de la suppression réponse.....	74	4.10.6 Niveaux de puissance.....	80
4.9.17 Blocage à distance/Réactivation..	74	4.10.6.1 Définition des niveaux de puissance.....	80
4.9.18 Désactivation d'une radio.....	75	4.10.7 Activation/désactivation de la carte d'option.....	80
4.9.19 Lone Worker.....	75	4.10.8 Activation/désactivation de l'annonce vocale.....	80
4.9.20 Fonctions de verrouillage par mot de passe.....	76	4.10.9 Basculement du routage audio entre le haut-parleur interne de la radio et un accessoire filaire.....	81
4.9.20.1 Accès par mot de passe aux radios.....	76	4.10.10 Activation/désactivation de l'audio intelligent.....	82
4.9.20.2 Déverrouillage des radios.....	76	4.10.11 Activation/désactivation de l'amélioration des trilles.....	82
4.9.21 Programmation par liaison radio..	77		
4.10 Fonctions utilitaires.....	77		
4.10.1 Activation/désactivation du filtre anti-effet Larsen.....	77		

Partie II: Autres systèmes.....	83		
5.1 Bouton Push-to-Talk.....	83		
5.2 Boutons programmables.....	83		
5.3 Fonctions radio attribuables.....	84		
5.4 Fonctions utilitaires ou paramètres attribuables.....	86		
5.5 Indicateurs d'état.....	86		
5.5.1 Indicateurs LED.....	86		
5.5.2 Tonalités.....	87		
5.5.2.1 Tonalités d'indication.....	88		
5.5.2.2 Tonalités audio.....	88		
5.6 Sélection des zones et des canaux.....	88		
5.6.1 Sélection des zones.....	89		
5.6.2 Sélection des canaux.....	89		
5.7 Appels.....	89		
5.7.1 Appels de groupe.....	90		
5.7.1.1 Réponse aux appels de groupe.....	90		
5.7.1.2 Émission d'appels de groupe.....	91		
			5.7.1.3 Émission d'appels de groupe à l'aide du sélecteur de canal.....
			91
		5.7.2 Appels individuels 	92
		5.7.2.1 Réponse aux appels individuels 	93
		5.7.2.2 Émission d'appels individuels 	93
		5.7.3 Appels généraux.....	94
		5.7.3.1 Réception d'appels généraux.....	94
		5.7.3.2 Émission d'appels généraux.....	95
		5.7.4 Appels sélectifs 	95
		5.7.4.1 Réponse aux appels sélectifs 	95
		5.7.4.2 Émission d'appels sélectifs.....	96
		5.7.4.3 Émission d'appels sélectifs à l'aide du sélecteur de canal.....	97
		5.7.5 Appels téléphoniques 	97

5.7.5.1 Réponse aux appels téléphoniques en appels individuels 	98	5.8.3 Fonctionnalité d'écoute.....	103
5.7.5.2 Réponse aux appels téléphoniques en appels de groupe 	98	5.8.3.1 Écoute de canaux.....	103
5.7.5.3 Réponse aux appels téléphoniques en appels généraux 	99	5.8.3.2 Écoute permanente.....	104
5.7.5.4 Émission d'appels téléphoniques 	99	5.8.3.2.1 Activation/désactivation de l'écoute permanente.....	104
5.7.6 Arrêt des appels radio 	100	5.8.4 Écoute ambiance.....	104
5.8 Fonctions avancées.....	101	5.8.4.1 Déclenchement de l'Écoute ambiance.....	105
5.8.1 Commandes multisites.....	101	5.8.5 Listes de balayage.....	105
5.8.1.1 Lancement d'une recherche de site automatique...101		5.8.6 Balayage.....	105
5.8.1.2 Arrêt d'une recherche de site automatique.....	102	5.8.6.1 Activation/désactivation du balayage.....	106
5.8.1.3 Lancement d'une recherche de site manuelle.....	102	5.8.6.2 Réponse aux transmissions pendant un balayage.....	106
5.8.2 Mode Direct.....	102	5.8.6.3 Suppression des canaux nuisibles.....	107
5.8.2.1 Basculement entre les modes Relais et Direct.....	103	5.8.6.4 Restauration des canaux nuisibles.....	107
		5.8.7 Balayage avec sélection automatique 	108

5.8.8 Paramètres des indicateurs d'appel.....	108	5.8.11.5 Envoi d'un message d'alarme d'urgence suivi d'un appel vocal 	115
5.8.8.1 Volume croissant de la tonalité des alarmes.....	108	5.8.11.6 Relance d'un mode Urgence.....	116
5.8.9 Fonctionnement de l'avertissement d'appel.....	108	5.8.12 Message texte.....	116
5.8.9.1 Réponse aux avertissements d'appels.....	109	5.8.12.1 Messages texte rapides 	117
5.8.9.2 Émission d'avertissements d'appel.....	109	5.8.12.1.1 Envoi de messages texte rapides..	117
5.8.10 Mode Muet.....	109	5.8.13 Confidentialité 	117
5.8.10.1 Activation du mode Muet.....	110	5.8.13.1 Activation/désactivation du cryptage 	118
5.8.10.2 Sortie du mode Muet....	110	5.8.14 Suppr. réponse.....	118
5.8.11 Gestion de l'urgence.....	111	5.8.14.1 Activation ou désactivation de la suppression réponse.....	119
5.8.11.1 Réception d'alarmes d'urgence.....	112	5.8.15 Lone Worker.....	119
5.8.11.2 Envoi d'alarmes d'urgence.....	112	5.8.16 Système de transpondeur à portée automatique 	119
5.8.11.3 Envoi d'alarmes d'urgence avec un appel.....	113	5.8.17 Programmation par liaison radio 	120
5.8.11.4 Alarmes d'urgence suivies d'un appel vocal.....	115		

5.8.18 Fonctions de verrouillage par mot de passe.....	120	5.9.8 Activation/désactivation de l'annonce vocale.....	125
5.8.18.1 Accès par mot de passe aux radios.....	121	5.9.9 Basculement du routage audio entre le haut-parleur interne de la radio et un accessoire filaire.....	125
5.8.18.2 Déverrouillage des radios.....	121	5.9.10 Activation/désactivation de l'audio intelligent.....	126
5.9 Fonctions utilitaires.....	122	5.9.11 Activation/désactivation de l'amélioration des trilles.....	126
5.9.1 Vérification du niveau de charge de la batterie.....	122	Garantie des batteries et des chargeurs.....	127
5.9.2 Définition de la synthèse vocale..	122	Garantie de fabrication.....	127
5.9.3 Activation/désactivation du filtre anti-effet Larsen 	122	Garantie de capacité.....	127
5.9.4 Activation/désactivation du système mondial de navigation par satellite.....	123	Garantie limitée.....	129
5.9.5 Activation/désactivation des tonalités/avertissements.....	123	PRODUITS DE COMMUNICATION	
5.9.6 Émission activée par la voix.....	124	MOTOROLA SOLUTIONS.....	129
5.9.6.1 Activation/désactivation de l'émission activée par la voix (VOX).....	124	I. CONDITIONS ET DURÉE DE CETTE GARANTIE :.....	129
5.9.7 Activation/désactivation de la carte d'option.....	124	II. DISPOSITIONS GÉNÉRALES.....	130
		III. DROITS ACCORDÉS PAR LA LÉGISLATION NATIONALE :.....	130
		IV. UTILISER LE SERVICE DE GARANTIE...	131
		V. ÉLÉMENTS NON COUVERTS PAR LA GARANTIE.....	131

VI. DISPOSITIONS RELATIVES AU BREVET ET AU LOGICIEL.....	132
VII. LÉGISLATION APPLICABLE.....	133

Cette page a été laissée vide de manière intentionnelle.

Informations de sécurité importantes

Sécurité des produits et exposition aux fréquences radio pour les radios professionnelles portatives

ATTENTION !

Cette radio est réservée à un usage professionnel exclusivement. Avant d'utiliser la radio, lisez le guide Sécurité des produits et exposition aux fréquences radio pour les radios professionnelles portatives. Il contient d'importantes instructions de fonctionnement relatives à la sécurité et à l'exposition aux fréquences radio, ainsi que des informations sur le contrôle de conformité aux normes et réglementations applicables.

Pour consulter la liste des antennes, batteries et autres accessoires agréés par Motorola Solutions, visitez le site Web :

<http://www.motorolasolutions.com>

Cette page a été laissée vide de manière intentionnelle.

Version logicielle

Toutes les fonctions décrites dans les sections suivantes sont prises en charge par les versions **R02.08.05.0000** ou ultérieures du logiciel.

Consultez votre fournisseur ou administrateur système pour en savoir plus.

Cette page a été laissée vide de manière intentionnelle.

Copyright

Les produits Motorola Solutions décrits dans ce document peuvent inclure des programmes informatiques Motorola Solutions protégés par un copyright. Les lois des États-Unis et d'autres pays garantissent certains droits exclusifs à Motorola Solutions pour ces programmes informatiques protégés par un copyright. En conséquence, il est interdit de copier ou de reproduire, de quelque manière que ce soit, les programmes informatiques Motorola Solutions protégés par un copyright contenus dans les produits Motorola Solutions décrits dans ce document sans l'autorisation expresse et écrite de Motorola Solutions.

© 2017 Motorola Solutions, Inc. Tous droits réservés.

Aucune partie du présent document ne peut être reproduite, transmise, stockée dans un système de récupération ou traduite dans toute autre langue ou langage informatique, sous quelque forme ou par quelque moyen que ce soit, sans l'autorisation écrite préalable de Motorola Solutions, Inc.

En outre, l'acquisition de ces produits Motorola Solutions ne saurait en aucun cas conférer, directement, indirectement ou de toute autre manière, aucune licence, aucun droit d'auteur, brevet ou demande de brevet appartenant à Motorola Solutions, autres que la licence

habituelle d'utilisation non exclusive et libre de droit qui découle légalement de la vente du produit.

Limitation de responsabilité

Veillez noter que certaines fonctionnalités, fonctions et possibilités décrites dans ce document peuvent ne pas être applicables à ou placées sous licence pour une utilisation sur un système spécifique, ou peuvent dépendre des caractéristiques d'un appareil radio mobile en particulier ou de la configuration de certains paramètres. Consultez votre contact Motorola Solutions pour de plus amples informations.

Marques

MOTOROLA, MOTO, MOTOROLA SOLUTIONS et le logo stylisé M sont des marques commerciales ou des marques déposées de Motorola Trademark Holdings, LLC et font l'objet d'une licence. Toutes les autres marques appartiennent à leurs propriétaires respectifs.

Directive relative aux déchets d'équipements électriques et électroniques (DEEE) pour l'Union européenne



■ La directive DEEE de l'Union européenne stipule que les produits vendus au sein de l'UE doivent présenter le symbole d'une poubelle barrée sur l'étiquette du produit (ou sur l'emballage dans certains cas).

Comme indiqué par la directive DEEE, l'étiquette de la poubelle barrée signifie que les clients et les utilisateurs finaux dans les pays de l'UE ne doivent pas mettre au rebut les équipements et les accessoires électriques et électroniques avec les déchets ménagers.

Les clients ou les utilisateurs finaux des pays de l'UE doivent prendre contact avec le représentant local du fournisseur de leur équipement ou le centre de service pour obtenir des informations sur le système de collecte des déchets dans leur pays.

Copyrights relatifs aux logiciels informatiques

Les produits Motorola Solutions décrits dans ce manuel peuvent inclure des programmes informatiques protégés par copyright de Motorola Solutions et stockés dans des mémoires à semi-conducteurs ou sur tout autre support. La législation des États-Unis, ainsi que celle d'autres pays, réserve à Motorola Solutions certains droits de copyright exclusifs concernant les programmes ainsi protégés, incluant sans limitations, le droit exclusif de copier ou de reproduire, sous quelque forme que ce soit, lesdits programmes. En conséquence, il est interdit de copier, reproduire, modifier, faire de l'ingénierie inverse ou distribuer, de quelque manière que ce soit, les programmes informatiques de Motorola Solutions protégés par copyright contenus dans les produits Motorola Solutions décrits dans ce manuel sans l'autorisation expresse et écrite de Motorola Solutions. En outre, l'acquisition de ces produits Motorola Solutions ne saurait en aucun cas conférer, directement, indirectement ou de toute autre manière, aucune licence, aucun droit d'auteur, brevet ou demande de brevet appartenant à Motorola Solutions, autres que la licence habituelle d'utilisation non exclusive qui découle également de la vente du produit.

La technologie de codage vocal AMBE+2™ intégrée à ce produit est protégée par des droits sur la propriété intellectuelle, incluant les droits de brevet, d'auteur et les secrets commerciaux de Digital Voice Systems, Inc.

La licence d'utilisation de cette technologie de codage vocal est uniquement accordée dans les limites d'utilisation de ce dispositif de communication. Il est explicitement interdit à l'utilisateur de cette technologie de tenter de décompiler, de désassembler ou d'appliquer toute technique d'ingénierie inverse ou toute autre méthode pour convertir le code objet en un format lisible.

Numéros de brevets aux États-Unis #5,870,405, #5,826,222, #5,754,974, #5,701,390, #5,715,365, #5,649,050, #5,630,011, #5,581,656, #5,517,511, #5,491,772, #5,247,579, #5,226,084 et #5,195,166.

Cette page a été laissée vide de manière intentionnelle.

Précautions d'utilisation

Les radios portatives numériques MOTOTRBO sont conformes aux spécifications IP67 et peuvent donc résister à des conditions d'utilisation exigeantes, incluant l'immersion dans l'eau. Cette section décrit quelques précautions de manipulation de base.



ATTENTION:

Ne tentez jamais de démonter la radio. Toute tentative d'ouverture de la radio peut endommager les joints et compromettre son étanchéité. Toute opération de maintenance doit uniquement être réalisée dans un centre technique qualifié et équipé pour tester et remplacer les joints d'étanchéité de la radio.

- Si la radio a été immergée dans de l'eau, secouez-la suffisamment pour éliminer l'eau piégée dans la grille du haut-parleur et le port du microphone. L'eau piégée peut perturber les performances audio.
- Si des bornes de contact ont été mouillées, elles doivent être nettoyées et séchées sur la radio et sur la batterie avant de remettre une batterie dans la radio. Toute trace d'eau pourrait court-circuiter la radio.

- Si la radio est tombée dans une substance corrosive (par exemple, de l'eau de mer), rincez la radio et la batterie avec de l'eau douce, puis séchez-les.
- Pour nettoyer les surfaces extérieures de la radio, utilisez une solution d'eau douce et de nettoyant vaisselle (par exemple, une cuillère à café de détergent pour 4 litres d'eau).
- N'introduisez jamais rien dans l'orifice situé sous le contact de la batterie sur le châssis de la radio. Il sert à équilibrer la pression atmosphérique dans la radio. En introduisant quelque chose dans cet orifice, vous pourriez créer une fuite qui compromettrait l'étanchéité de la radio.
- Cet orifice ne doit jamais être obstrué ni couvert, même avec une étiquette.
- Il ne doit jamais être mis en contact avec une substance grasse.
- La radio avec une antenne correctement installée est conçue pour résister à une immersion dans l'eau à 1 m de profondeur pendant 30 minutes. Tout dépassement d'une de ces deux limites ou l'absence d'antenne peut sérieusement endommager la radio.
- N'utilisez jamais de l'eau sous pression pour nettoyer une radio. Cette pression sera supérieure à celle d'une

immersion à 1 m de profondeur et peut provoquer l'infiltration d'eau dans la radio.

Introduction

Ce guide de l'utilisateur explique le fonctionnement de vos radios.

Votre revendeur ou administrateur système peut avoir adapté votre radio à vos besoins spécifiques. Consultez votre fournisseur ou administrateur système pour en savoir plus.

Vous pouvez consulter votre fournisseur ou votre administrateur système pour obtenir les réponses aux questions suivantes :

- Votre radio est-elle programmée pour utiliser des canaux conventionnels prédéfinis ?
- Quels boutons ont été programmés pour accéder à d'autres fonctions ?
- Quels accessoires optionnels peuvent répondre à vos besoins ?
- Quelles sont les meilleures pratiques pour utiliser la radio et bénéficier de communications efficaces ?
- Quelles sont les procédures de maintenance qui peuvent contribuer à prolonger la durée de vie de la radio ?

[Envoyer un commentaire](#)

1.1

Informations relatives aux icônes

Dans ce document, les icônes décrites différencient les fonctions disponibles en mode analogique ou numérique conventionnel.



Identifie une fonction uniquement disponible en **mode analogique** conventionnel.



Identifie une fonction uniquement disponible en **mode numérique** conventionnel.

Lorsqu'une fonction est disponible dans les **deux** modes (analogique conventionnel et numérique conventionnel), **aucune** icône n'est affichée.

1.2

Modes conventionnels Numérique et Analogique

Chaque canal de votre radio peut être configuré comme canal analogique conventionnel ou canal numérique conventionnel.

Certaines fonctionnalités ne sont plus disponibles lorsque vous passez du mode numérique au mode analogique.

Votre radio offre des fonctions disponibles aussi bien en mode analogique qu'en mode numérique. Les petites différences de fonctionnement entre ces deux modes n'ont **aucune** incidence sur les performances de votre radio.



REMARQUE:

Votre radio bascule entre les modes numérique et analogique pendant un balayage en mode double. Reportez-vous à la section [Balayage à la page 105](#) pour plus d'informations.

1.3

IP Site Connect

Grâce à cette fonction, votre radio peut étendre ses communications conventionnelles au-delà de la couverture

assurée par un seul site en lui permettant de se connecter à différents sites disponibles au moyen d'un réseau IP (Internet Protocol). Il s'agit du mode multisite conventionnel.

Lorsque la radio passe de la zone de couverture d'un site à celle d'un autre site, elle se connecte au relais du nouveau site pour envoyer et recevoir des appels ou des données. Cette opération peut s'effectuer automatiquement ou manuellement en fonction de vos paramètres.

Lorsque la recherche de site est configurée en mode automatique, la radio recherche tous les sites disponibles dès que le signal qu'elle reçoit est faible ou lorsqu'elle ne peut plus détecter le signal émis par le site actuel. La radio se connecte alors sur le relais qui fournit la meilleure valeur RSSI (Indicateur de niveau de signal reçu).

Si cette fonction est configurée en mode Manuel, la radio cherche à se connecter au prochain site figurant dans la liste d'itinérance et qui est à sa portée (mais dont le signal n'aura pas nécessairement la valeur la plus élevée) et se verrouille sur ce relais.



REMARQUE:

Le balayage et l'itinérance ne peuvent jamais être activés simultanément sur un même canal.

Les canaux qui utilisent cette fonction peuvent être ajoutés à une liste d'itinérance spécifique. La radio cherche les canaux de la liste d'itinérance pendant l'opération d'itinérance automatique pour identifier le site présentant la plus forte valeur RSSI. Une liste d'itinérance peut contenir jusqu'à 16 canaux, le canal sélectionné compris.

**REMARQUE:**

Vous ne pouvez pas ajouter ou supprimer manuellement une entrée à la liste d'itinérance. Consultez votre fournisseur ou administrateur système pour en savoir plus.

1.4

Capacity Plus - Monosite

Capacity Plus - Monosite est une configuration en mode Ressources partagées monosite du système radio MOTOTRBO. Elle utilise un groupe de canaux pour prendre en charge des centaines d'utilisateurs et jusqu'à 254 groupes. Capacity Plus permet à votre radio d'utiliser efficacement les canaux programmés disponibles en mode Relais.

Vous entendrez une tonalité d'indication négative si vous tentez d'utiliser une fonctionnalité non applicable à Capacity Plus - Site unique en appuyant sur un bouton programmable.

[Envoyer un commentaire](#)

Votre radio dispose également de fonctionnalités disponibles à la fois en mode numérique conventionnel et avec IP Site Connect et Capacity Plus. Les petites différences de fonctionnement entre ces deux modes n'ont aucun effet sur les performances de votre radio.

Pour plus d'informations, veuillez consulter votre fournisseur ou votre administrateur système.

1.5

Capacity Plus - Multisite

Capacity Plus - Multisite est une configuration multi-canal à ressources partagées du système radio MOTOTRBO, qui combine les meilleures configurations Capacity Plus et IP Site Connect.

Grâce à Capacity Plus - Multisite, votre radio peut étendre ses communications à ressources partagées au-delà de la couverture assurée par un seul site en lui permettant de se connecter à différents sites disponibles connectés à un réseau IP. Cette configuration apporte en outre une augmentation de la capacité en combinant et en utilisant efficacement les canaux programmés disponibles sur les différents sites accessibles.

Lorsque la radio passe de la zone de couverture d'un site à celle d'un autre site, elle se connecte au relais du nouveau

site pour envoyer et recevoir des appels/données. Selon la programmation, cette transition est automatique ou manuelle.

Si cette fonction est configurée en mode automatique, la radio recherche tous les sites disponibles dès que le signal qu'elle reçoit est faible ou lorsqu'elle ne peut plus détecter le signal émis par le site actuel. Elle se verrouille alors sur le relais qui fournit la meilleure valeur RSSI.

Si cette fonction est configurée en mode manuel, la radio cherche à se connecter au prochain site figurant dans la liste d'itinérance et qui est à sa portée (mais dont le signal n'aura pas nécessairement la valeur la plus élevée) et se verrouille sur ce site.

Les canaux qui utilisent Capacity Plus - Multisite peuvent être ajoutés à une liste d'itinérance spécifique. La radio explore ces canaux pendant l'opération d'itinérance automatique pour identifier le site ayant la plus forte valeur RSSI.



REMARQUE:

vous ne pouvez pas ajouter ou supprimer manuellement une entrée à la liste d'itinérance. Consultez votre fournisseur ou administrateur système pour en savoir plus.

Comme avec Capacity Plus - Monosite, les icônes des caractéristiques non utilisables avec Capacity Plus - Multisite ne sont pas accessibles dans le menu. Vous entendrez une tonalité d'indication négative si vous tentez d'utiliser une fonctionnalité non applicable à Capacity Plus - Multisite en appuyant sur un bouton programmable.

Fonctionnement de base

Ce chapitre présente les opérations de base pour commencer à utiliser la radio.

2.1

Chargement de la batterie

Pour obtenir des performances optimales, votre radio est alimentée par une batterie Lithium-Ion (Li-Ion) agréée par Motorola Solutions.

- Rechargez la batterie uniquement dans des zones non dangereuses. Une fois la batterie chargée, laissez reposer votre radio pendant au moins 3 minutes.
- Pour éviter de l'endommager et respecter les conditions de garantie, vous devez utiliser un chargeur Motorola Solutions pour charger la batterie, en suivant exactement les instructions du guide d'utilisation du chargeur.
- Rechargez la batterie uniquement dans des zones non dangereuses. Une fois la batterie chargée, laissez reposer votre radio pendant au moins 3 minutes.

- Si la batterie est connectée à votre radio, assurez-vous que la radio soit éteinte pendant le chargement.
- Pour obtenir les meilleures performances, une batterie neuve doit être chargée pendant 14 à 16 heures avant sa première utilisation.
- Vous devez toujours charger votre batterie IMPRES avec un chargeur IMPRES pour bénéficier d'une autonomie optimale et d'informations de gestion utiles.

Si elles sont exclusivement utilisées avec un chargeur IMPRES, les batteries IMPRES bénéficient d'une garantie étendue de six mois en plus de la garantie standard pour batteries Premium Motorola Solutions.

2.2

Installation de la batterie

Suivez la procédure ci-après pour fixer la batterie à votre radio.

- 1 Aligned la batterie sur les rainures situées au dos de la radio.
-

- 2 Appuyez avec fermeté sur la batterie et faites-la glisser vers le haut jusqu'à ce que le verrou

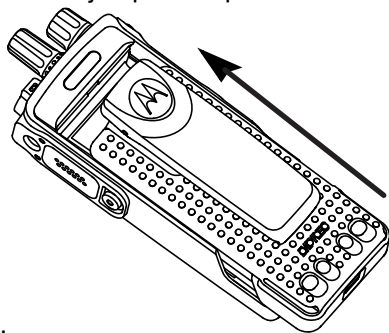

s'enclenche.

- 3 Mettez le verrou de la batterie en position fermée.

2.3

Installation de l'antenne

Suivez la procédure ci-après pour fixer l'antenne à votre radio.

Assurez-vous que la radio est éteinte.

Placez l'antenne dans son réceptacle et tournez-la dans le sens horaire.

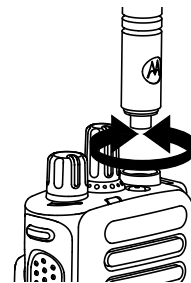

REMARQUE:

Pour retirer l'antenne, tournez-la dans le sens antihoraire.



ATTENTION:

S'il s'avère nécessaire de remplacer l'antenne, vous devez uniquement utiliser une antenne MOTOTRBO. Tout autre type d'antenne endommagera votre radio.

2.4

Fixation du clip de ceinture

- 1 Pour fixer le clip de ceinture, alignez les rainures du clip à celles de la batterie et appuyez vers le bas jusqu'à ce que vous entendiez un clic.

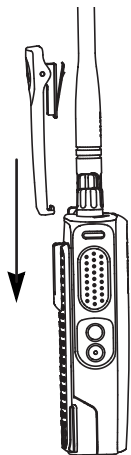

-
- 2 Pour retirer le clip de ceinture, écartez la languette du clip de ceinture de la batterie à l'aide d'une clé. Faites glisser le clip vers le haut en l'écartant de la radio.
-

Pose du cache du connecteur universel (protection anti-poussière)

Le connecteur universel se situe sur le côté antenne de la radio. Il permet de brancher des accessoires MOTOTRBO. Suivez la procédure ci-après pour fixer le cache anti-poussière à votre radio.

Remettez le cache en place lorsque vous n'utilisez pas le connecteur universel.

- 1 Insérez le petit crochet de maintien (qui se trouve à l'extrémité du cache) dans le slot correspondant en haut du connecteur universel.
-
- 2 Appuyez sur le cache en poussant vers le bas pour que le cache anti-poussière se positionne correctement sur le connecteur universel.

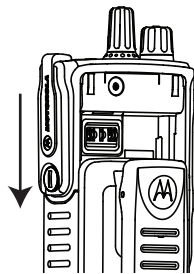

-
- 3 Fixez le cache du connecteur sur la radio en tournant la vis dans le sens horaire.
-

2.6

Mise sous tension de la radio

Suivez la procédure ci-après pour mettre votre radio sous tension.

Tournez le **bouton Marche/Arrêt - Volume** dans le sens horaire jusqu'à ce que vous entendiez un clic.

Si l'opération réussit :

- Une tonalité est émise.
- La LED passe au vert.

Si la fonction Tntés/Avert. est désactivée, aucune tonalité n'est émise lors de la mise sous tension.



REMARQUE:

Lors de la mise sous tension initiale suite à une mise à jour du logiciel vers la version **R02.07.00.0000** ou versions ultérieures, le firmware GNSS est mis à niveau, l'opération durant 20 secondes. Une fois la mise à niveau terminée, la radio se réinitialise et s'allume. La mise à niveau du firmware s'applique uniquement aux modèles portables dotés de la dernière version du logiciel et du matériel.

Si votre radio ne s'allume pas, vérifiez la batterie. Vérifiez qu'elle est chargée et correctement installée. Si votre radio ne s'allume toujours pas, contactez votre fournisseur.

2.7

Réglage du volume

Suivez la procédure ci-après pour régler le volume de votre radio.

Effectuez l'une des opérations suivantes :

- Tournez le **bouton Marche/Arrêt - Volume** dans le sens horaire pour augmenter le volume.

- Tournez le **bouton Marche/Arrêt - Volume** dans le sens antihoraire pour diminuer le volume.

**REMARQUE:**

Votre radio peut être programmée sur un écart de volume minimal. Dans ce cas, le niveau sonore ne peut pas être baissé au-delà du niveau programmé. Consultez votre fournisseur ou administrateur système pour en savoir plus.

Cette page a été laissée vide de manière intentionnelle.

Commandes de la radio

Ce chapitre présente les boutons et fonctions permettant de contrôler la radio.

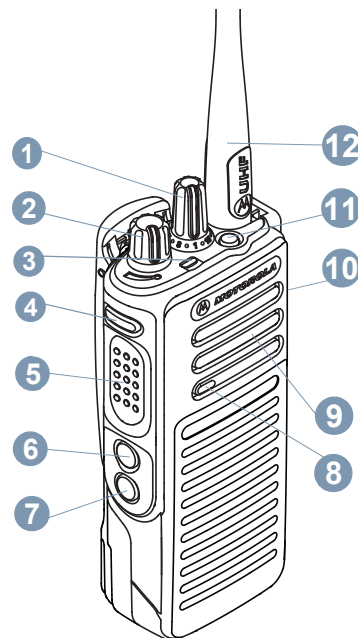

- 1 Bouton de sélection de canal
- 2 Bouton Marche/Arrêt – Volume
- 3 Indicateur LED

- 4** Bouton latéral 1¹
- 5** Bouton PTT (Push-to-Talk)
- 6** Bouton latéral 2¹
- 7** Bouton latéral 3¹
- 8** Microphone
- 9** Haut-parleur
- 10** Connecteur universel pour accessoires
- 11** Touche d'appel d'urgence¹
- 12** Antenne

¹ Ces boutons sont programmables.

Fonctionnement de Capacity Max

Capacity Max est un système radio à ressources partagées basé sur un canal de contrôle. Les fonctionnalités à disposition des utilisateurs radio dans ce système sont abordées dans ce chapitre.

4.1

Bouton Push-to-Talk

Le bouton **PTT** (Push-to-talk) comprend deux fonctions de base :

- Pendant un appel, le bouton **PTT** permet à la radio d'émettre vers d'autres radios participant à cet appel. Le microphone est activé lorsque vous appuyez sur le bouton **PTT**.
- Lorsqu'il n'y a pas d'appel en cours, le bouton **PTT** sert à effectuer un nouvel appel.

Exercez une pression longue sur le bouton **PTT** pour parler. Relâchez le bouton **PTT** pour écouter.

Si la tonalité Voix autorisée est activée, attendez la fin de la tonalité d'avertissement courte avant de parler.

[Envoyer un commentaire](#)

4.2

Boutons programmables

Votre fournisseur peut programmer les boutons programmables en fonction de la durée de pression, pour vous permettre d'accéder directement à des fonctions radio.

Pression courte

Vous appuyez sur le bouton et relâchez rapidement.

Pression longue

Vous appuyez sur le bouton et vous le maintenez enfoncé pendant la durée programmée.



REMARQUE:

Reportez-vous à [Gestion de l'urgence à la page 111](#) pour plus d'informations sur la durée programmée du bouton **Urgence**.

4.3

Fonctions radio attribuables

Les fonctions radio suivantes peuvent être attribuées à des boutons programmables par votre revendeur ou par l'administrateur système.

Bascule audio

Permet de basculer le routage audio entre le haut-parleur interne de la radio et le haut-parleur d'un accessoire filaire.

Niveau de la batterie

Indique le niveau de la batterie par le biais de l'indicateur LED.

Annuler

Permet aux utilisateurs de mettre fin aux appels sélectionnés.

Urgence

Selon la programmation, cette fonction lance ou annule une alarme ou un appel d'urgence.

Audio intelligent

Active ou désactive l'audio intelligent.

Itinérance de site manuelle

Lance la recherche manuelle de site.

CGA micro

Active ou désactive la commande de gain automatique (CGA) du microphone interne.

Accès par numérotation rapide

Lance directement un appel de diffusion, individuel, téléphonique ou de groupe prédéfini, un avertissement d'appel prédéfini ou un message texte rapide prédéfini.

Fonction de carte d'option

Active ou désactive les fonctions de la carte d'option sur les canaux qui les utilisent.

Phone Exit

Quitte un appel téléphonique.

Confidentialité

Active ou désactive la fonction de cryptage.

Réinitialiser le canal d'accueil

Définit un nouveau canal d'accueil.

Éteindre le rappel de canal d'accueil

Désactive le rappel de canal d'accueil.

Informations du site

Lit des messages vocaux d'annonce de site pour le site actuel lorsque le mode Annonce vocale est activé.

Contrôle de télémétrie

Contrôle la broche de sortie sur une radio locale ou distante.

Amélioration trille

Active ou désactive l'amélioration des sons vibrants.

Act./désact. Annonce vocale

Active ou désactive l'annonce vocale.

Basculement de zone

Permet à l'utilisateur de basculer entre la zone 1 et la zone 2.

4.4

Fonctions utilitaires ou paramètres attribuables

Les fonctions utilitaires ou paramètres radio suivants peuvent être attribués à des boutons programmables.

Tones/Alerts

Active ou désactive l'ensemble des tonalités et avertissements.

Niveau de puissance

Passé du niveau d'émission élevé à faible et vice-versa.

4.5

Indicateurs d'état

Ce chapitre présente les indicateurs d'état et les tonalités audio utilisés sur la radio.

4.5.1

Indicateur LED

Le voyant LED signale le statut opérationnel de votre radio.

Rouge clignotant

La radio a échoué à l'auto-test au moment de l'allumage.

La radio reçoit une émission d'urgence.

La radio émet alors que son état de batterie est faible.

La radio est hors de portée si elle est configurée avec le système de transpondeur à portée automatique (ARTS, Auto-Range Transponder System).

Le mode Muet est activé.

Vert fixe

La radio est en cours d'allumage.

La radio est en cours d'émission.

Indique un niveau de charge complet de la batterie lorsque vous appuyez sur le bouton programmé **Niveau de la batterie**.

La radio envoie un avertissement d'appel ou une transmission urgente.

Vert clignotant

La radio reçoit un appel ou des données.

La radio détecte une activité ou récupère des transmissions en programmation par liaison radio.

La radio détecte une activité en liaison radio.



REMARQUE:

Cette activité peut affecter ou non le canal programmé de la radio, en raison de la nature du protocole numérique.

Vert clignotant double

La radio reçoit un appel ou des données cryptés.

Jaune fixe

La radio est en mode Détection Bluetooth.

Indique un niveau de charge satisfaisant de la batterie lorsque vous appuyez sur le bouton programmé **Niveau de la batterie**.

Jaune clignotant

La radio doit encore répondre à une alerte d'appel.

Jaune clignotant double

L'itinérance automatique est activée sur la radio.

La radio recherche activement un nouveau site.

La radio doit encore répondre à un avertissement d'appel de groupe.

La radio est verrouillée.

4.5.2

Tonalités

Les tonalités émises sur le haut-parleur de la radio sont décrites ci-après.



Tonalité aiguë



Tonalité grave

4.5.2.1

Tonalités audio

Les tonalités audio vous informent de l'état de la radio ou vous avertissent en cas de réception de données sur celle-ci.



Tonalité continue

Son uniforme. Émise en continu jusqu'à la fin de l'état.



Tonalité périodique

Tonalité périodique selon la durée programmée. La tonalité est répétée à intervalles réguliers.



Tonalité répétitive

Un seul son est répété jusqu'à ce que l'utilisateur le désactive.



Tonalité momentanée

Tonalité émise une fois pendant une courte durée définie par la radio.

4.5.2.2

[Envoyer un commentaire](#)

Tonalités d'indication

Les tonalités d'indication fournissent des indications sonores relatives à l'état de la radio après le déclenchement d'une tâche par l'utilisateur.



Tonalité d'indication positive



Tonalité d'indication négative

4.6

Enregistrement

Vous pouvez recevoir un certain nombre de messages liés à l'enregistrement.

Enregistr.

L'enregistrement est généralement envoyé au système lors de la mise sous tension, de la modification du groupe de parole ou en itinérance. Si l'enregistrement de la radio sur un site échoue, la radio tente automatiquement de se déplacer vers un autre site. La radio supprime temporairement le site où l'enregistrement a échoué de la liste d'itinérance.

Cette indication signifie que la radio est occupée et à la recherche d'un site vers lequel se déplacer ou que la radio a trouvé un site, mais qu'elle est en attente d'une réponse aux messages d'enregistrement de la radio.

Lorsque la radio est en cours d'enregistrement, une tonalité retentit et l'indicateur LED jaune clignote deux fois pour indiquer une recherche de site.

Si les indications restent affichées, l'utilisateur doit changer d'emplacement ou se déplacer sur un autre site manuellement, s'il y est autorisé.

Hors de portée

Une radio est considérée hors de portée lorsqu'elle ne parvient pas à détecter un signal provenant du système ou du site actuel. En général, cette indication signifie que la radio est en dehors de zone de couverture géographique de radiofréquence (RF) sortante.

Lorsqu'une radio est hors de portée, une tonalité répétitive est émise et l'indicateur LED rouge clignote.

Contactez votre revendeur ou votre administrateur système si la radio indique hors de portée dans une zone bénéficiant d'une bonne couverture de RF.

Échec de l'affiliation au groupe de parole

Une radio tente une affiliation au groupe de parole spécifié dans les canaux ou l'UKP (Unified Knob Position) au cours de l'enregistrement.

Une radio en échec d'affiliation ne peut pas émettre ni recevoir d'appels dans le groupe de parole avec lequel elle tente une affiliation.

Contactez votre revendeur ou votre administrateur système si la radio reçoit des indications d'échec d'affiliation.

Enregistrement refusé

Des indicateurs d'enregistrement refusé s'affichent lorsque l'enregistrement au système n'est pas accepté.

La radio n'indique pas à son utilisateur la raison spécifique du refus de l'enregistrement. En général, un enregistrement est refusé lorsque l'opérateur système a désactivé l'accès de la radio au système.

Lorsque l'enregistrement d'une radio est refusé, l'indicateur LED jaune clignote deux fois pour indiquer une recherche de site.

4.7

Sélection des zones et des canaux

Ce chapitre présente la procédure de sélection d'une zone ou d'un canal sur votre radio.

La radio peut être programmée avec un maximum de 250 zones Capacity Max et un maximum de 160 canaux par zone. Chaque zone Capacity Max contient un maximum de 16 positions attribuables.

4.7.1

Sélection des zones

Suivez la procédure ci-après pour sélectionner une zone sur votre radio.

Appuyez sur le bouton **Basculement de zone** préprogrammé.

L'une des tonalités suivantes est émise :

Tonalité d'indication positive

Radio en zone 2.

Tonalité d'indication négative

Radio en zone 1.

**REMARQUE:**

Pour toutes les radios sans clavier, nous vous recommandons d'activer la fonctionnalité Annonce vocale pour la sélection de zones. La fonction d'annonce vocale peut être activée uniquement via CPS.

4.7.2

Sélection d'un type d'appel

Utilisez le bouton de sélection de canal pour sélectionner un type d'appel. Il peut s'agir d'un appel de groupe, d'un appel de diffusion, d'un appel général ou d'un appel individuel, en fonction de la programmation de la radio. Si vous placez le bouton de sélection de canal sur une autre position (affectée à un type de canal), la radio s'enregistre de nouveau sur le système Capacity Max. La radio s'enregistre avec l'ID du groupe de parole programmé pour la nouvelle position du sélecteur de canal le nouveau type d'appel.

Comme la radio ne fonctionne pas lorsque vous sélectionnez un canal non programmé, utilisez le sélecteur de canal pour sélectionner un canal programmé.

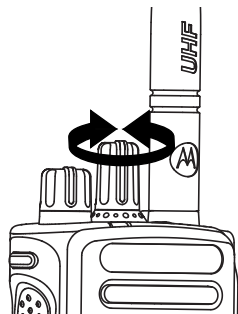

Une fois que la zone requise est définie (si plusieurs zones sont définies sur la radio), tournez le sélecteur de canal programmé pour sélectionner le type d'appel.

4.7.3

Sélection d'un site

Un site offre une couverture pour une zone spécifique. Dans un réseau multisite, la radio Capacity Max recherche automatiquement un nouveau site lorsque le niveau du

signal provenant du site en cours tombe en dessous d'un seuil acceptable.

Le système Capacity Max peut prendre en charge jusqu'à 250 sites.

4.7.4

Demande d'itinérance

Une demande d'itinérance demande à la radio de rechercher un site différent, même si le signal du site en cours est acceptable.

Si aucun site n'est disponible :

- L'écran de la radio continue à chercher dans la liste de sites.
- La radio revient au site précédent s'il est toujours disponible.



REMARQUE:

cette fonction est programmée par votre revendeur.

Appuyez sur le bouton programmé d'**itinérance de site manuelle**.

Un signal sonore est émis pour indiquer que la radio a changé de site.

4.7.5

Site Lock On/Off

Lorsque cette fonction est activée, la radio effectue une recherche sur le site en cours uniquement. Lorsqu'elle est désactivée, la radio effectue une recherche sur les autres sites en plus du site en cours.

Appuyez sur le bouton programmé **Verrouillage site**.

Si la fonction **Verrou. site** est activée :

- Un signal sonore positif indique que la radio est verrouillée sur le site en cours.

Si la fonction **Verrou. site** est désactivée :

- Un signal sonore négatif indique que la radio n'est pas verrouillée.

4.7.6

Restriction sur un site

Dans un système Capacity Max, l'administrateur système de la radio peut sélectionner les canaux que la radio est autorisée à utiliser.

Il n'est pas nécessaire de reprogrammer la radio pour modifier la liste des sites autorisés et non autorisés. Si votre radio tente de s'enregistrer sur un site non autorisé, elle reçoit une indication spécifiant que l'accès au site est refusé. Dans ce cas, la radio recherche un autre site du réseau.

Lorsque vous rencontrez des restrictions de sites, l'indicateur LED jaune clignote deux fois pour indiquer une recherche de site.

4.7.7

Ressources partagées du site

Un site doit pouvoir communiquer avec le contrôleur à ressources partagées pour être considéré comme un système isolé.

Si le site ne peut pas communiquer avec le contrôleur à ressources partagées du système, la radio passe en mode site isolé. Sur un site isolé, la radio fournit une indication sonore et visuelle périodique à l'utilisateur pour l'informer des fonctionnalités limitées.

Lorsqu'une radio se trouve sur un site isolé, une tonalité répétitive retentit.

Les radios des sites isolés peuvent toujours passer des appels vocaux individuels et de groupe et envoyer des

messages texte à d'autres radios au sein du même site. Les consoles voix, les enregistreurs, les passerelles de téléphone et les applications de données ne peuvent pas communiquer avec les radios sur le site.

Lorsqu'elle se trouve dans un site isolé, une radio impliquée dans des appels sur plusieurs sites pourra uniquement communiquer avec d'autres radios au sein du même site. Les communications en provenance et vers d'autres sites seront perdues.



REMARQUE:

S'il existe plusieurs sites couvrant la position actuelle de la radio et que l'un de ces sites devient site isolé, la radio se déplace vers un autre site disponible dans la zone de couverture.

4.8

Appels

Ce chapitre présente les opérations permettant de recevoir, prendre, passer et arrêter des appels.

Vous pouvez sélectionner un alias ou un ID de terminal radio/de groupe une fois que vous avez sélectionné un canal à l'aide de l'une des fonctions suivantes :

Bouton programmé Accès par numérotation rapide

Cette méthode est employée pour les appels de groupe, individuels et téléphoniques uniquement.

Vous ne pouvez attribuer qu'un seul ID à un bouton d'**accès par numérotation rapide** avec une pression courte ou longue sur un bouton programmable.

Bouton programmable

Cette méthode est employée pour les appels téléphoniques uniquement.

4.8.1

Appels de groupe

Votre radio doit avoir été configurée pour faire partie d'un groupe afin de pouvoir échanger des appels avec un groupe d'utilisateurs.

4.8.1.1

Émission d'appels de groupe

Suivez la procédure ci-après pour passer des appels de groupe sur votre radio.

- 1 Effectuez l'une des opérations suivantes :

- Sélectionnez un canal correspondant à l'alias ou à l'ID du groupe actif. Voir [Sélection d'un type d'appel à la page 41](#).
- Appuyez sur le bouton **Accès direct** préprogrammé.

2 Appuyez sur le bouton **PTT** pour lancer l'appel.

La LED passe au vert.

3 Effectuez l'une des opérations suivantes :

- Attendez la fin de la tonalité d'autorisation de parler (si cette fonction est activée) et parlez distinctement dans le microphone.
- Attendez la fin de la tonalité locale **PTT** (si cette option est activée) et parlez distinctement dans le microphone.

4 Relâchez le bouton **PTT** pour écouter.

La LED passe au vert lorsque la radio cible répond.

5 Si la fonction d'indication Canal libre est activée, vous entendrez une brève tonalité d'avertissement lorsque le bouton **PTT** de la radio émettrice est relâché. Cette tonalité confirme que le canal est libre

et que vous pouvez parler. Appuyez sur le bouton **PTT** pour répondre à l'appel.

L'appel se termine en l'absence d'activité vocale pendant une période prédéterminée.

L'appelant peut appuyer sur le bouton programmé **Annuler** pour mettre fin à un appel de groupe.

4.8.1.2

Réponse aux appels de groupe

Suivez la procédure ci-après pour répondre aux appels de groupe sur votre radio.

Lorsque vous recevez un appel de groupe :

- La LED clignote en vert.
- Votre radio active le son à nouveau et l'appel entrant est audible dans le haut-parleur.

1 Effectuez l'une des opérations suivantes :

- Si la fonction d'indication Canal libre est activée, vous entendrez une brève tonalité d'avertissement lorsque le bouton **PTT** de la radio émettrice est relâché. Cette tonalité confirme que le canal est libre et que vous pouvez parler.

Appuyez sur le bouton **PTT** pour répondre à l'appel.

- Si la fonction Interruption vocale est activée, appuyez sur le bouton **PTT** pour couper le son de la radio en émission afin de libérer le canal pour pouvoir répondre.

La LED passe au vert.

2 Effectuez l'une des opérations suivantes :

- Attendez la fin de la tonalité d'autorisation de parler (si cette fonction est activée) et parlez distinctement dans le microphone.
- Attendez la fin de la tonalité locale **PTT** (si cette option est activée) et parlez distinctement dans le microphone.

3 Relâchez le bouton **PTT** pour écouter.

L'appel se termine en l'absence d'activité vocale pendant une période prédéterminée.

4.8.2

Appel de diffusion

Un appel de diffusion est un appel vocal unidirectionnel provenant d'un utilisateur et destiné à l'ensemble d'un groupe de parole.

La fonctionnalité d'appel de diffusion permet uniquement à l'utilisateur à l'origine de l'appel de transmettre au groupe de parole, tandis que les destinataires de l'appel ne peuvent pas répondre.

L'appelant peut également mettre fin à l'appel de diffusion. Pour recevoir un appel provenant d'un groupe d'utilisateurs ou appeler un groupe d'utilisateurs, la radio doit être configurée comme membre de ce groupe.

4.8.2.1

Émission d'appels de diffusion

Suivez la procédure ci-après pour passer des appels de diffusion sur votre radio.

1 Effectuez l'une des opérations suivantes :

- Sélectionnez un canal correspondant à l'alias ou à l'ID du groupe actif. Voir [Sélection d'un type d'appel à la page 41](#).

- Appuyez sur le bouton **Accès direct** préprogrammé.

2 Appuyez sur le bouton **PTT** pour lancer l'appel.
La LED passe au vert.

3 Effectuez l'une des opérations suivantes :

- Attendez la fin de la tonalité d'autorisation de parler (si cette fonction est activée) et parlez distinctement dans le microphone.
- Attendez la fin de la tonalité locale **PTT** (si cette option est activée) et parlez distinctement dans le microphone.

L'appelant peut appuyer sur le bouton programmé **Annuler** pour mettre fin à l'appel de diffusion.

4.8.2.2

Réception d'appels de diffusion

Suivez la procédure ci-après pour recevoir un appel de diffusion sur votre radio.

Lorsque vous recevez un appel de diffusion :

- La LED clignote en vert.

[Envoyer un commentaire](#)

- Votre radio active le son à nouveau et l'appel entrant est audible dans le haut-parleur.



REMARQUE:

Les utilisateurs destinataires ne sont pas autorisés à répondre pendant un appel de diffusion. La tonalité d'interdiction de réponse retentit momentanément si vous appuyez sur le bouton **PTT** pendant un appel de diffusion.

4.8.3

Appel individuel

Un appel individuel est un appel provenant d'une radio individuelle communiquant avec une autre radio individuelle.

Il existe deux façons d'établir un appel individuel.

- Le premier type d'appel est appelé appel OACSU (Off Air Call Set Up, connexion sans émission). L'appel OACSU permet de configurer l'appel après l'exécution d'une vérification de présence et met automatiquement fin à l'appel.
- Le second type d'appel est appelé appel FOACSU (Full Off Air Call Set Up, connexion avec émission). L'appel FOACSU définit également l'appel après l'exécution d'une vérification de présence. Cependant, les appels

FOACSU nécessitent un accusé de réception de l'utilisateur pour mettre fin à l'appel et permet à l'utilisateur d'accepter ou de refuser un appel.

Le type d'appel est configuré par l'administrateur système.



REMARQUE:

L'appelant et le destinataire peuvent mettre fin à un appel individuel en cours en appuyant sur le bouton **Annuler** préprogrammé.

4.8.3.1

Émission d'appels individuels

Votre radio doit être programmée pour que vous puissiez passer un appel individuel. Si cette fonction n'est pas activée, une tonalité d'indication négative est émise lorsque vous lancez l'appel. Suivez la procédure ci-après pour passer des appels individuels sur votre radio. Si la radio cible n'est pas disponible, une courte tonalité est émise.

- 1 Effectuez l'une des opérations suivantes :
 - Sélectionnez un canal correspondant à l'alias ou à l'ID du terminal radio actif. Voir [Sélection d'un type d'appel à la page 41](#).

- Appuyez sur le bouton **Accès direct** préprogrammé.

-
- 2 Appuyez sur le bouton **PTT** pour lancer l'appel.
La LED passe au vert.

-
- 3 Attendez la fin de la tonalité d'autorisation de parler (si cette fonction est activée) et parlez distinctement dans le microphone.

-
- 4 Relâchez le bouton **PTT** pour écouter.
La LED passe au vert lorsque la radio cible répond.

-
- 5 L'appel se termine en l'absence d'activité vocale pendant une période prédéterminée. Une brève tonalité est émise.
L'appelant et le destinataire peuvent mettre fin à un appel individuel en cours en appuyant sur le bouton **Annuler** préprogrammé.
-

4.8.3.2

Lancement d'un appel individuel avec un bouton d'accès direct

La fonction Appel en accès direct permet de lancer aisément un appel individuel vers un alias ou un ID d'appel individuel. Cette fonction peut être attribuée à une pression brève ou prolongée d'un bouton programmable.

Vous ne pouvez affecter qu'un seul alias ou ID à un bouton Appel en accès rapide. Plusieurs boutons peuvent être programmés pour utiliser les boutons Appel en accès direct via une seule touche.

- 1 Appuyer sur le bouton d'**accès direct** programmé pour lancer un appel individuel vers l'alias ou l'ID d'appel individuel.
- 2 Appuyez sur le bouton **PTT** pour lancer l'appel.
La LED s'allume en vert fixe.
- 3 Attendez la fin de la tonalité Parler autorisé (si cette option est activée) et parlez distinctement dans le microphone.

- 4 Relâchez le bouton **PTT** pour écouter.

Lorsque la radio cible répond, la LED clignote en vert.

En l'absence d'activité vocale pendant une durée prédéterminée, la communication est automatiquement interrompue.

L'appelant et le destinataire peuvent mettre fin à un appel individuel en cours en appuyant sur le bouton **Annuler** préprogrammé.

4.8.3.3

Réception d'un appel individuel

Lorsque vous recevez des appels individuels configurés comme OACSU (Off Air Call Set-Up) :

- La LED clignote en vert.
- Votre radio active le son à nouveau et l'appel entrant est audible dans le haut-parleur.



REMARQUE:

En fonction de la configuration de votre radio, OACSU ou FOACSU (Full Off Air Call Set-Up), un accusé de réception de l'utilisateur peut être requis ou non pour répondre à des appels individuels.

En cas de configuration OACSU, votre radio désactive le mode silencieux et l'appel se connecte automatiquement.

4.8.3.4

Acceptation d'un appel individuel

Lorsque vous recevez des appels individuels configurés comme FOACSU (Full Off Air Call) :

- La LED clignote en vert.

1 Pour accepter un appel individuel, effectuez l'opération suivante :

- Appuyez sur le bouton **PTT** d'une entrée.

La LED passe au vert.

2 Attendez la fin de la tonalité d'autorisation de parler (si cette fonction est activée) et parlez distinctement dans le microphone.

3 Relâchez le bouton **PTT** pour écouter.

L'appel se termine en l'absence d'activité vocale pendant une période prédéterminée. Une tonalité est émise.



REMARQUE:

L'appelant et le destinataire peuvent mettre fin à un appel individuel en cours en appuyant sur le bouton programmé **Annuler**.

4.8.3.5

Refus d'un appel individuel

Lorsque vous recevez des appels individuels configurés comme FOACSU (Full Off Air Call) :

- La LED clignote en vert.

Pour refuser un appel individuel, effectuez l'opération suivante :

- Appuyez sur le bouton programmé **Annuler**.

4.8.4

Appels généraux

Un appel général est un appel passé par une radio individuelle à toutes les radios du site ou toutes les radios d'un groupe de sites, selon la configuration du système.

Un appel général permet de diffuser des annonces importantes dont les utilisateurs doivent tenir compte. Les utilisateurs du système ne peuvent pas répondre à un appel général.

Capacity Max prend en charge l'appel général de site et l'appel général multisite. L'administrateur système peut configurer un ou les deux types d'appels sur votre radio.



REMARQUE:

Les terminaux radio peuvent prendre en charge les appels généraux système, mais l'infrastructure Motorola Solutions ne prend pas en charge les appels généraux système.

4.8.4.1

Réception d'appels généraux

Lorsque vous recevez un appel général, les événements suivants se produisent :

- Une tonalité est émise.

- La LED clignote en vert.
- Votre radio active le son à nouveau et l'appel entrant est audible dans le haut-parleur.

Si la fonction d'indication de canal libre est activée, vous entendrez une brève tonalité d'alerte au moment où le bouton **PTT** de la radio en émission sera relâché. Cette tonalité confirme que le canal est libre et que vous pouvez parler. Vous ne pouvez pas répondre à un appel général.



REMARQUE:

Si vous changez de canal pendant la réception d'un appel général, il sera interrompu. Vous ne pouvez pas utiliser les fonctions des boutons programmés avant la fin d'un appel général.

4.8.4.2

Émission d'appels généraux

Votre radio doit être programmée pour que vous puissiez lancer un appel général. Suivez la procédure ci-après pour passer des appels généraux sur votre radio.

- 1 Sélectionnez un canal avec l'alias ou l'ID du groupe Appel général actif. Voir [Sélection d'un type d'appel à la page 41](#).

- Appuyez sur le bouton **PTT** pour lancer l'appel.
La LED passe au vert.

- Effectuez l'une des opérations suivantes :
 - Attendez la fin de la tonalité d'autorisation de parler (si cette fonction est activée) et parlez distinctement dans le microphone.
 - Attendez la fin de la tonalité locale **PTT** (si cette option est activée) et parlez distinctement dans le microphone.

Les utilisateurs du canal ne peuvent pas répondre à un appel général.

4.8.5

Appels téléphoniques

Un appel téléphonique est un appel émis depuis une radio individuelle vers un téléphone.

Dans Capacity Max, votre radio est capable de recevoir des appels et des réponses, même si la fonction Appel téléphonique est désactivée.

La fonction Appel téléphonique peut être activée en attribuant et en configurant des numéros de téléphone sur

le système. Consultez votre administrateur système pour déterminer comment la radio a été programmée.

4.8.5.1

Émission d'appels téléphoniques

Suivez la procédure ci-après pour passer des appels téléphoniques sur votre radio.

lorsque vous tentez d'effectuer ou de mettre fin à un appel téléphonique sans avoir préconfiguré les codes d'accès et libération, la tentative échoue et une tonalité négative est émise.

- Appuyez sur le bouton programmé **Accès par numérotation rapide** pour accéder à l'alias ou l'ID prédéfini.

Si le champ du bouton **Accès par numérotation rapide** est vide, une tonalité d'indication négative est émise.

Si l'opération réussit :

- La tonalité DMTF retentit.
- Vous entendez la tonalité de numérotation de l'utilisateur du téléphone.

Si l'opération échoue :

- Une tonalité d'indication négative est émise.
- L'appel téléphonique échoue. Répétez cette étape.

2 Appuyez sur le bouton **PTT** pour lancer l'appel.

3 Relâchez le bouton **PTT** pour écouter.

4 Appuyez sur le bouton programmé **Quitter téléphone** pour mettre fin à l'appel.

Si la configuration de la fin d'appel s'est effectuée correctement :

- Une tonalité est émise.

Si la configuration de la fin d'appel échoue :

- Une tonalité d'indication négative est émise.
 - Répétez cette étape ou attendez que l'utilisateur du téléphone mette fin à l'appel.
-

Réponse aux appels téléphoniques en appels de groupe

Suivez la procédure ci-après pour répondre aux appels téléphoniques en appels de groupe sur votre radio.

Lorsque vous recevez un appel téléphonique en appel de groupe :

- La LED clignote en vert.
- Votre radio active le son à nouveau et l'appel entrant est audible dans le haut-parleur.

1 Appuyez sur le bouton **PTT** pour répondre à l'appel.

2 Relâchez le bouton **PTT** pour écouter.

3 En l'absence d'activité vocale pendant une durée prédéterminée, la communication est automatiquement interrompue.

Vous entendez une courte tonalité.

4.8.5.2



REMARQUE:

Si la fonction Appel téléphonique n'est pas activée sur votre radio, la radio ne parvient pas à terminer un appel téléphonique en appel de groupe. L'utilisateur du téléphone doit mettre fin à l'appel. L'utilisateur destinataire est uniquement autorisé à répondre pendant l'appel.

4.8.5.3

Réponse aux appels téléphoniques en appels généraux

Lorsque vous recevez un appel téléphonique en appel général, la radio réceptrice ne parvient pas à émettre ni à répondre. L'utilisateur destinataire n'est également pas autorisé à mettre fin à l'appel général.

- La LED clignote en vert.
- Votre radio active le son à nouveau et l'appel entrant est audible dans le haut-parleur.

4.8.5.4

Réponse aux appels téléphoniques en appels individuels

Suivez la procédure ci-après pour répondre aux appels téléphoniques en appels individuels sur votre radio.

Lorsque vous recevez un appel téléphonique en appel individuel :

- La LED clignote en vert.
- Votre radio active le son à nouveau et l'appel entrant est audible dans le haut-parleur.

1 Appuyez sur le bouton **PTT** pour répondre à l'appel.

2 Relâchez le bouton **PTT** pour écouter.

3 En l'absence d'activité vocale pendant une durée prédéterminée, la communication est automatiquement interrompue.

Vous entendez une courte tonalité.

**REMARQUE:**

Si la fonction Appel téléphonique n'est pas activée sur votre radio, la radio ne parvient pas à terminer un appel téléphonique en appel individuel. L'utilisateur du téléphone doit mettre fin à l'appel. L'utilisateur destinataire est uniquement autorisé à répondre pendant l'appel.

4.8.6

Préemption des appels

La préemption des appels permet à une radio de cesser toute transmission vocale en cours et de lancer une transmission prioritaire.

Avec la fonctionnalité Préemption des appels, le système interrompt et préempte les appels en cours dans les cas où les canaux à ressources partagées sont indisponibles.

Les appels de priorité supérieure comme les appels d'urgence ou les appels généraux préemptent la radio en émission afin de répondre à l'appel de priorité supérieure. Si aucun autre canal de radiofréquence (RF) n'est disponible, un appel d'urgence préempte un appel général également.

4.8.7

Interruption vocale

L'interruption vocale permet à l'utilisateur d'arrêter une transmission vocale en cours.

Cette fonctionnalité utilise la signalisation de canal de retour pour arrêter la transmission vocale en cours d'une radio, si la radio à l'origine de l'interruption est configurée pour l'interruption vocale et si la radio en émission est configurée pour être interrompue en appel vocal. La radio à l'origine de l'interruption est ensuite autorisée à émettre une transmission vocale vers le participant dont l'appel a été arrêté.

La fonctionnalité d'interruption vocale améliore de façon significative la probabilité de réussite d'une nouvelle transmission aux parties concernées lorsqu'un appel est en cours.

L'interruption vocale est accessible à l'utilisateur uniquement si cette fonctionnalité a été configurée sur la radio. Consultez votre fournisseur ou administrateur système pour en savoir plus.

4.8.7.1

Activation de l'interruption vocale

Suivez la procédure ci-après pour lancer l'interruption vocale sur votre radio.

Vous devez programmer votre radio pour pouvoir utiliser cette fonction. Consultez votre fournisseur ou administrateur système pour en savoir plus.

- 1 Pour interrompre la transmission lors d'un appel en cours, appuyez sur le bouton **PTT**.

La radio émet une tonalité d'indication négative jusqu'à ce que le bouton **PTT** soit relâché.

- 2 Attendez l'accusé de réception.

Si l'opération réussit :

- Une tonalité d'indication positive est émise.

Si l'opération échoue :

- Une tonalité d'indication négative est émise.

- 3 Effectuez l'une des opérations suivantes :

- Attendez la fin de la tonalité d'autorisation de parler (si cette fonction est activée) et parlez distinctement dans le microphone.
- Attendez la fin de la tonalité locale **PTT** (si cette option est activée) et parlez distinctement dans le microphone.

4.9

Fonctions avancées

Ce chapitre indique comment utiliser les fonctions disponibles sur votre radio.

Votre revendeur ou administrateur système peut avoir adapté votre radio à vos besoins spécifiques. Consultez votre fournisseur ou administrateur système pour en savoir plus.

4.9.1

File d'attente des appels

Lorsqu'aucune ressource n'est disponible pour traiter un appel, la file d'attente des appels permet de placer la

demande d'appel dans la file d'attente du système, pour les prochaines ressources disponibles.

Si vous appuyez sur le bouton **PTT**, vous entendez une tonalité de file d'attente des appels indiquant que la radio est passé à l'état File d'attente des appels. Vous pouvez relâcher le bouton **PTT** lorsque vous entendez la tonalité de file d'attente des appels.

Si la configuration s'est effectuée correctement, la situation suivante se produit :

- La LED clignote en vert.
- Si cette option est activée, la tonalité Parler autorisé retentit.
- L'utilisateur radio dispose de 4 secondes pour appuyer sur le bouton **PTT** et lancer la transmission vocale.

Si la configuration échoue, la situation suivante se produit :

- Si cette option est activée, la tonalité de rejet retentit.
- L'appel est interrompu et la radio quitte la configuration d'appel.

4.9.2

Balayage de groupe de parole

Cette fonctionnalité permet à votre radio de surveiller et de rejoindre les appels des groupes définis dans une liste de groupes de réception.

Lorsque le balayage est activé, l'icône de balayage apparaît dans la barre d'état et la LED clignote en jaune. Votre radio active le son pour les membres figurant dans sa liste de groupes de réception.

Lorsque le balayage est désactivé, votre radio ne reçoit aucune transmission des membres de la liste de groupes de réception, à l'exception des appels généraux et du groupe de parole sélectionné.



REMARQUE:

Il est possible de configurer le balayage de groupe de parole à l'aide de CPS. Consultez votre administrateur système pour déterminer comment la radio a été programmée.

4.9.2.1

Activation ou désactivation du balayage de groupe de parole

Pour activer ou désactiver le balayage de groupe de parole sur votre radio, procédez comme suit.

Appuyez sur le bouton préprogrammé **Balayage**.

Si le balayage est activé :

- La LED clignote en jaune.
- Une tonalité d'indication positive est émise.

Si le balayage est désactivé :

- La LED s'éteint.
- Une tonalité d'indication négative est émise.

4.9.3

Liste de groupes de réception

La fonctionnalité Liste de groupes de réception vous permet de créer et d'attribuer des membres dans la liste de balayage de groupe de parole.

Cette liste est créée lorsque votre radio est programmée. Elle détermine les groupes pouvant faire l'objet d'un

balayage. Votre radio peut prendre en charge un maximum de 16 membres dans cette liste.



REMARQUE:

La liste de groupes de réception est programmée par l'administrateur système. Consultez votre fournisseur ou administrateur système pour en savoir plus.

4.9.4

Écoute prioritaire

La fonctionnalité Écoute prioritaire permet à la radio de recevoir automatiquement les transmissions des groupes de parole de priorité supérieure, même lorsqu'elle participe à un appel de groupe de parole.

La radio quitte un appel de groupe de parole de priorité inférieure pour un appel de groupe de parole de priorité supérieure.



REMARQUE:

Il est possible d'accéder à cette fonctionnalité uniquement lorsque la fonction Balayage de groupe de parole est activée.

La fonctionnalité Écoute prioritaire s'applique uniquement aux membres de la liste de groupes de réception. Il existe deux groupes de parole prioritaires : Priorité 1 (P1) et

Priorité 2 (P2). P1 est prioritaire sur P2. Dans un système Capacity Max, la radio reçoit les transmissions en fonction de l'ordre de priorité ci-dessous :

- 1 Appel d'urgence pour le groupe de parole P1
- 2 Appel d'urgence pour le groupe de parole P2
- 3 Appel d'urgence pour les groupes de parole non prioritaires de la liste de groupes de réception
- 4 Appel général
- 5 Appel du groupe de parole P1
- 6 Appel du groupe de parole P2
- 7 Groupes de parole non prioritaires de la liste de groupes de réception

**REMARQUE:**

Cette fonctionnalité est programmée par l'administrateur système. Consultez votre fournisseur ou administrateur système pour en savoir plus.

4.9.5

Affiliation à plusieurs groupes de parole

Dans un système Capacity Max, votre radio peut être configurée pour prendre en charge jusqu'à sept groupes de parole sur un site.

Parmi les 16 groupes de parole figurant dans la liste de groupes de réception, il est possible d'attribuer jusqu'à sept groupes de parole comme groupes de parole d'affiliation. Le groupe de parole sélectionné et les groupes de parole prioritaires sont automatiquement affiliés.

**REMARQUE:**

Cette fonctionnalité est programmée par l'administrateur système. Consultez votre fournisseur ou administrateur système pour en savoir plus.

4.9.6

Réponse

La fonctionnalité Réponse vous permet de répondre à une émission pendant un balayage.

Si votre radio balaie un appel à partir de la liste de balayage de groupe sélectionnable et si vous appuyez sur le bouton **PTT** pendant le balayage de l'appel, le

fonctionnement de la radio varie selon si la fonctionnalité Réponse a été activée ou désactivée pendant la programmation de la radio. Consultez votre fournisseur ou administrateur système pour en savoir plus.

Réponse désactivée

La radio quitte l'appel balayé et tente d'émettre au contact pour la position de canal actuellement sélectionnée. Une fois que le temps de maintien sur le contact actuellement sélectionné expire, la radio revient au canal d'accueil et démarre le compteur de temps de maintien du balayage. La radio reprend le balayage de groupe après l'expiration du compteur de temps de maintien du balayage.

Réponse activée

Si vous appuyez sur le bouton **PTT** pendant le temps de maintien de groupe de l'appel balayé, la radio tente d'émettre au groupe balayé.



REMARQUE:

Si vous balayez un appel pour un groupe qui n'est pas attribué à une position de canal dans la zone actuellement sélectionnée, et si l'appel se termine, basculez vers la zone appropriée, puis sélectionnez la position de canal du groupe pour répondre à ce groupe.

4.9.7

Commandes multisites

Ces fonctionnalités s'appliquent lorsque votre canal radio actuel est configuré sur un système Capacity Max.

4.9.7.1

Lancement d'une recherche de site manuelle

Suivez la procédure ci-après pour lancer une recherche manuelle de site lorsque la puissance du signal reçu est faible, afin d'essayer de trouver un site avec un meilleur signal.

Appuyez sur le bouton programmé d'**itinérance de site manuelle**.

- Une tonalité est émise.
- La LED clignote en vert.

Si la radio détecte un nouveau site :

- Une tonalité d'indication positive est émise.
- La LED s'éteint.

Si la radio ne parvient pas à trouver un nouveau site :

- Une tonalité d'indication négative est émise.
- La LED s'éteint.

4.9.7.2

Site Lock On/Off

Lorsque cette fonction est activée, la radio effectue une recherche sur le site en cours uniquement. Lorsqu'elle est désactivée, la radio effectue une recherche sur les autres sites en plus du site en cours.

Appuyez sur le bouton programmé **Verrouillage site**.

Si la fonction **Verrou. site** est activée :

- Un signal sonore positif indique que la radio est verrouillée sur le site en cours.

Si la fonction **Verrou. site** est désactivée :

- Un signal sonore négatif indique que la radio n'est pas verrouillée.

Rappel de canal d'accueil

Cette fonctionnalité fournit un rappel lorsque la radio n'est pas définie sur le canal d'accueil pendant un certain laps de temps.

Si cette fonctionnalité est activée, lorsque votre radio n'est pas définie sur le canal d'accueil pendant un certain laps de temps, les événements suivants se produisent régulièrement :

- L'annonce et la tonalité de rappel de canal d'accueil sont émises.

4.9.8.1

Désactivation du rappel de canal d'accueil

Lorsque le rappel du canal d'accueil se déclenche, vous pouvez le désactiver temporairement.

Appuyez sur le bouton programmable **Couper le rappel du canal d'accueil**.

4.9.8

[Envoyer un commentaire](#)

4.9.8.2

Définition de nouveaux canaux d'accueil

Lorsque le rappel de canal d'accueil se déclenche, vous pouvez définir un nouveau canal d'accueil.

Appuyez sur le bouton programmable **Réinitialiser le canal d'accueil** pour définir le canal actuel en tant que nouveau canal d'accueil.

4.9.9

Remote Monitor

Cette fonctionnalité est utilisée pour mettre sous tension le microphone d'une radio cible avec un ID ou un alias de terminal. Vous pouvez utiliser cette fonction pour écouter à distance l'activité dans l'environnement de la radio cible.

La radio et la radio cible doivent être programmées pour pouvoir utiliser cette fonctionnalité.

Si elle est lancée, la LED verte clignote une fois sur la radio cible. L'écoute à distance s'arrête automatiquement après une durée préprogrammée ou lorsque la radio écoutée est utilisée.

4.9.9.1

Déclenchement de l'Écoute ambiance

Suivez la procédure ci-après pour déclencher une écoute à distance sur votre radio.

1 Appuyez sur le bouton préprogrammé **Écoute ambiance**.

2 Attendez l'accusé de réception.

Si l'opération réussit :

- Une tonalité d'indication positive est émise.

Si l'opération échoue :

- Une tonalité d'indication négative est émise.
-

4.9.10

Paramètres des indicateurs d'appel

Cette fonction permet aux utilisateurs radio de configurer les sonneries des appels et ou des messages texte.

4.9.10.1

Volume croissant de la tonalité des alarmes

La radio peut être programmée pour vous avertir en permanence lorsqu'un appel radio reste sans réponse. Votre radio augmente automatiquement le volume de la tonalité pendant une période prédéterminée. Cette fonction est appelée Avert. croissant.

4.9.11

Fonctionnement de l'avertissement d'appel

La fonction d'avertissement d'appel vous permet de demander à un utilisateur de vous rappeler dès que cela lui sera possible.

Cette fonctionnalité est accessible via un bouton programmé d'**accès par numérotation rapide**.

[Envoyer un commentaire](#)

Dans Capacity Max, la fonctionnalité d'avertissement d'appel permet à un utilisateur radio ou une console opérateur d'envoyer une alerte à un autre utilisateur radio pour demander à celui-ci de rappeler l'appelant lorsqu'il est disponible. Aucune communication vocale n'est impliquée dans cette fonctionnalité.

L'avertissement d'appel peut être configuré par le revendeur ou l'administrateur système pour permettre à l'utilisateur d'appuyer sur le bouton **PTT** afin de répondre directement à l'appelant en passant un appel individuel.

Un appel individuel OACSU permet à l'utilisateur de répondre immédiatement, tandis qu'un appel individuel FOACSU requiert un accusé de réception de l'utilisateur pour l'appel. Les appels de type OACSU sont par conséquent recommandés pour la fonctionnalité d'avertissement d'appel. Voir [Appel individuel à la page 47](#).

4.9.11.1

Émission d'avertissements d'appel

Suivez la procédure ci-après pour émettre des avertissements d'appel sur votre radio.

- 1 Appuyez sur le bouton **Accès direct** préprogrammé.
La LED passe au vert.

- 2 Attendez l'accusé de réception.

Si l'accusé de réception de l'avertissement d'appel est reçu, une tonalité d'indication positive retentit.

Si l'accusé de réception de l'avertissement d'appel n'est pas reçu, une tonalité d'indication négative retentit.

4.9.11.2

Réponse aux avertissements d'appels

Suivez la procédure ci-après pour répondre aux avertissements d'appel sur votre radio.

Lorsque vous recevez un avertissement d'appel :

- Une tonalité répétitive est émise.

- La LED clignote en jaune.

Appuyez sur le bouton **PTT** dans les 4 secondes suivant la réception de la page Alerte d'appel pour répondre à l'appel individuel.

4.9.12

Mode Muet

Le mode Muet permet à l'utilisateur de couper le son de tous les indicateurs sonores de la radio.

Une fois la fonctionnalité Mode Muet activée, le son de tous les indicateurs sonores est coupé, à l'exception des fonctionnalités de priorité supérieure telles que les opérations d'urgence.

Lorsque l'utilisateur quitte le mode Muet, la radio recommence à émettre les transmissions audio et les tonalités en cours.



REMARQUE:

Il s'agit d'une fonction disponible à l'achat. Consultez votre fournisseur ou administrateur système pour en savoir plus.

4.9.12.1

Activation du mode Muet

Pour activer le mode Muet, procédez comme suit.

Effectuez l'une des opérations suivantes :

- Accédez à cette fonctionnalité via le bouton **Mode Muet** programmé.
- Accédez à cette fonctionnalité en plaçant brièvement la radio face vers le bas.

Selon le modèle de la radio, la fonctionnalité FaceDown peut être activée via le menu de la radio ou par l'administrateur système. Consultez votre fournisseur ou administrateur système pour en savoir plus.

**IMPORTANT:**

L'utilisateur peut activer soit la fonctionnalité PTI/DATI, soit la fonctionnalité FaceDown. Il est impossible d'activer les deux fonctionnalités en même temps.

Les événements suivants se produisent lorsque le mode Muet est activé :

- Une tonalité d'indication positive est émise.

- La LED rouge commence à clignoter et cesse de clignoter une fois que l'utilisateur quitte le mode Muet.
- Le son de la radio est désactivé.
- Le compte à rebours de la durée configurée pour le délai du mode Muet commence.

4.9.12.2

Sortie du mode Muet

Le mode Muet prend fin automatiquement une fois le délai défini pour cette fonctionnalité expiré.

Pour quitter manuellement le mode Muet, effectuez l'une des opérations suivantes :

- Appuyez sur le bouton **Mode Muet** préprogrammé.
- Appuyez sur le bouton **PTT** d'une entrée.
- Placez brièvement la radio face vers le haut.

Les événements suivants se produisent lorsque le mode Muet est désactivé :

- Une tonalité d'indication négative est émise.
- La LED rouge clignotante s'éteint.

- Votre radio active le son et l'état du haut-parleur est restauré.
- Si le délai du mode Muet n'a pas expiré, il est interrompu.



REMARQUE:

L'utilisateur quitte également le mode Muet s'il transmet un signal vocal ou passe sur un canal non programmé.

4.9.13

Gestion de l'urgence

Une alarme d'urgence sert à signaler une situation critique. Vous pouvez déclencher une urgence à tout moment, même en cas d'activité sur le canal actuel.

Dans Capacity Max, la radio réceptrice peut prendre en charge une seule alarme d'urgence à la fois. Si une seconde alarme d'urgence est lancée, elle supprimera la première alarme.

Lorsqu'il reçoit une alarme d'urgence, le destinataire peut choisir de supprimer l'alarme et de quitter la liste des alarmes ou de répondre à l'alarme d'urgence en appuyant sur le bouton **PTT** et en transmettant en mode vocal sans urgence.

Votre revendeur ou administrateur système peut régler la durée de la pression sur le bouton **Urgence** programmé, sauf pour la pression longue qui est similaire à tous les autres boutons :

Pression courte

Entre 0,05 seconde et 0,75 seconde.

Pression longue

Entre 1,00 seconde et 3,75 secondes.

Le bouton **Urgence** est attribué à la fonction Urgence activée/désactivée. Pour plus d'informations sur les fonctions attribuées au bouton **Urgence**, consultez votre fournisseur local.



REMARQUE:

Si la pression courte sur le bouton **Urgence** est attribuée à l'activation du mode Urgence, la pression longue sur ce bouton **Urgence** est attribuée à la désactivation de ce mode.

Si la pression longue sur le bouton **Urgence** est attribuée à l'activation du mode Urgence, la pression courte sur ce bouton **Urgence** est attribuée à la désactivation de ce mode.

Votre radio prend en charge trois modes d'alarme d'urgence :

- Alarme d'urgence

- Alarme d'urgence avec appel
- Alarme d'urgence suivie d'un appel vocal

De plus, chaque alarme comporte les options suivantes :

Regular

La radio transmet un signal d'alarme et fournit des indications audio et/ou visuelles.

Silencieux

La radio transmet un signal d'alarme sans indications audio ni visuelles. La radio reçoit des appels sans qu'aucun son ne soit émis par le haut-parleur, jusqu'à ce que vous appuyiez sur le bouton *PTT* et/ou que la période d'émission en mode **Micro ouvert** expire.

Silencieux avec voix

La radio transmet un signal d'alarme sans indication sonore ou visuelle, mais fait sonner les appels entrants dans le haut-parleur. Si le mode *Micro ouvert* est activé, les appels entrants sont entendus dans le haut-parleur une fois la période d'émission en mode *Micro ouvert* terminée. Vous devez impérativement appuyer sur le bouton **PTT** pour que les indicateurs réapparaissent.



REMARQUE:

Une seule des deux alarmes d'urgence ci-dessus peut être attribuée au bouton préprogrammé **Urgence**.

4.9.13.1

Envoi d'alarmes d'urgence

Cette fonction permet d'envoyer une alarme d'urgence, un signal non vocal, qui déclenche un avertissement sur un groupe de radios. Suivez la procédure ci-après pour envoyer des alarmes d'urgence sur votre radio.

Votre radio n'affiche aucune indication audio ni visuelle en mode Urgence lorsqu'elle est définie sur silencieux.

- 1 Appuyez sur le bouton programmé **Urgence activée**.

La LED passe au vert.



REMARQUE:

Si elle est programmée, la tonalité de recherche d'urgence est émise. Cette tonalité est désactivée lorsque la radio transmet ou reçoit des messages vocaux, et s'arrête lorsque la radio quitte le mode Urgence. La tonalité de recherche d'urgence peut être programmée par le revendeur ou l'administrateur système.

2 Attendez l'accusé de réception.

Si l'opération réussit :

- La tonalité d'urgence est émise.
- La LED clignote en vert.

Si toutes les tentatives ont échoué :

- Une tonalité grave est émise.

La radio quitte le mode Alarme d'urgence.



REMARQUE:

Lorsque la fonction d'alarme d'urgence seulement est configurée, le processus d'urgence ne prend en compte que l'alarme d'urgence. L'urgence se termine à la réception d'un accusé de réception en provenance du système ou lorsque toutes les tentatives d'accès au canal ont échoué.

Aucun appel vocal n'est associé à l'envoi d'une alarme d'urgence lorsque la fonction d'alarme d'urgence uniquement est configurée.

4.9.13.2

Envoi d'alarmes d'urgence avec un appel

Cette fonctionnalité permet d'envoyer une alarme d'urgence avec appel à un groupe de radios ou une console opérateur. Après accusé de réception par l'infrastructure du groupe, un groupe de radios peut communiquer sur un canal d'urgence programmé.

La radio doit être configurée pour que l'alarme et l'appel d'urgence exécutent un appel d'urgence après le processus d'alarme.

1 Appuyez sur le bouton programmé **Urgence activée**.

La LED passe au vert.



REMARQUE:

Si elle est programmée, la tonalité de recherche d'urgence est émise. Cette tonalité est désactivée lorsque la radio transmet ou reçoit des messages vocaux, et s'arrête lorsque la radio quitte le mode Urgence.

Si un accusé de réception d'alarme d'urgence est reçu avec succès :

- La tonalité d'urgence est émise.

- La LED clignote en vert.

Si aucun accusé de réception d'alarme d'urgence n'est pas reçu :

- toutes les tentatives sont épuisées
- Une tonalité grave est émise.
- La radio quitte le mode Alarme d'urgence.

2 Appuyez sur le bouton **PTT** pour lancer une transmission vocale.

La LED passe au vert.

3 Effectuez l'une des opérations suivantes :

- Attendez la fin de la tonalité d'autorisation de parler (si cette fonction est activée) et parlez distinctement dans le microphone.
- Attendez la fin de la tonalité locale **PTT** (si cette option est activée) et parlez distinctement dans le microphone.

4 Relâchez le bouton **PTT** pour écouter.

5 Si la fonction d'indication Canal libre est activée, vous entendrez une brève tonalité d'avertissement lorsque le bouton **PTT** de la radio émettrice est relâché. Cette tonalité confirme que le canal est libre et que vous pouvez parler. Appuyez sur le bouton **PTT** pour répondre à l'appel.

6 Appuyez sur le bouton **Urgence désact.** pour quitter le mode Urgence.



REMARQUE:

Selon la programmation de votre radio, la tonalité Parler autorisé peut être émise. Le revendeur de la radio ou votre administrateur système peut vous fournir d'autres informations sur la manière dont la radio est programmée pour les urgences.

L'initiateur de l'appel d'urgence peut appuyer sur le bouton préprogrammé **Annuler** pour mettre fin à un appel d'urgence en cours. La radio revient à un état d'appel inactif.

4.9.13.3

Envoi d'un message d'alarme d'urgence suivi d'un appel vocal

Cette fonctionnalité permet d'envoyer une alarme d'urgence suivie d'un appel vocal à un groupe de radios. Le microphone de votre radio est automatiquement ouvert et vous n'avez plus besoin d'appuyer sur le bouton **PTT** pour communiquer avec le groupe de radios. Cet état activé du microphone est également appelé « *Micro ouvert* ».

Si le mode Cycle d'urgence est activé sur votre radio, le cycle alternatif entre le *Micro ouvert* et la réception d'appel est activé pendant une durée programmée. En mode Cycle d'urgence, les appels reçus sont entendus dans le haut-parleur.

Si vous appuyez sur le bouton **PTT** pendant la période de réception programmée, vous entendrez la tonalité d'interdiction, indiquant que le bouton **PTT** doit être relâché. La radio ignore le bouton **PTT** et reste en mode Urgence.

Si vous appuyez sur le bouton **PTT** pendant que le micro est *ouvert* et le maintenez enfoncé après expiration de la période *Micro ouvert*, la radio continue d'émettre jusqu'à ce que vous relâchiez le bouton **PTT**.

Si la demande d'alarme d'urgence échoue, la radio ne tente pas de renvoyer la demande et passe directement en mode d'émission *Micro ouvert*.



REMARQUE:

Il est possible que certains accessoires ne prennent pas en charge le mode *Micro ouvert*. Consultez votre fournisseur ou administrateur système pour en savoir plus.

Suivez la procédure ci-après pour envoyer des alarmes d'urgence suivies d'un appel vocal sur votre radio.

- 1 Appuyez sur le bouton programmé **Urgence activée**.

La LED passe au vert.

-
- 2 Une fois que la tonalité d'urgence retentit, parlez clairement dans le microphone.

La radio arrête automatiquement l'émission dans les cas suivants :

- Si le mode Cycle d'urgence est activé, la durée du cycle alternatif entre le *Micro ouvert* et la réception d'appel expire.

- Si le mode Cycle d'urgence est désactivé, la période *Micro ouvert* expire.

4.9.13.4

Réception d'alarmes d'urgence

La radio réceptrice peut prendre en charge une seule alarme d'urgence à la fois. Si une seconde alarme d'urgence est lancée, elle supprimera la première alarme. Suivez la procédure ci-après pour recevoir et afficher des alarmes d'urgence sur votre radio.

Lorsque vous recevez une alarme d'urgence :

- Une tonalité est émise.
- La LED clignote en rouge.



REMARQUE:

Votre radio accuse automatiquement réception de l'alarme d'urgence (si cette fonction est activée).

Vous pouvez couper la tonalité. Effectuez l'une des opérations suivantes :

- Appuyez sur le bouton **PTT** pour appeler le groupe de radios ayant reçu l'alarme d'urgence.
- Appuyez sur n'importe quel bouton programmable.

- Quittez le mode d'urgence.

4.9.13.5

Réponse à des alarmes d'urgence avec appel

Suivez la procédure ci-après pour répondre aux alarmes d'urgence avec appel sur votre radio.

Lorsque vous recevez un appel d'urgence :

- La tonalité d'appel d'urgence retentit si l'indication d'appel d'urgence et la tonalité de décodage d'appel d'urgence sont activées. La tonalité d'appel d'urgence ne retentira pas si seule l'indication d'appel d'urgence est activée.
- Votre radio active le son à nouveau et l'appel entrant est audible dans le haut-parleur.
 - 1 Si la fonction d'indication Canal libre est activée, vous entendrez une brève tonalité d'avertissement lorsque le bouton **PTT** de la radio émettrice est relâché. Cette tonalité confirme que le canal est libre

et que vous pouvez parler. Appuyez sur le bouton **PTT** pour répondre à l'appel.

La LED passe au vert.

2 Attendez la fin de la tonalité d'autorisation de parler (si cette fonction est activée) et parlez distinctement dans le microphone.

3 Relâchez le bouton **PTT** pour écouter.

Lorsque la radio à l'origine de l'urgence répond :

- La LED clignote en rouge.

4.9.14

Messages d'état

Cette fonctionnalité permet à l'utilisateur d'envoyer des messages d'état à d'autres radios.

La liste État rapide est configurée par le biais de CPS-RM et comprend jusqu'à 99 états.

La longueur maximale de chaque message d'état est de 16 caractères.

Si elle est activée, la fonctionnalité Synthèse vocale permet à la radio d'énoncer distinctement les messages d'état reçus.



REMARQUE:

La fonctionnalité Synthèse vocale est configurée par le biais de CPS. Consultez votre revendeur ou administrateur système pour déterminer comment la radio a été programmée.

4.9.14.1

Envoi de messages d'état

Pour envoyer un message d'état, procédez comme suit.

Appuyez sur le bouton **Accès direct** préprogrammé.

Si l'opération réussit :

- Une tonalité d'indication positive est émise.
- La LED s'éteint.

Si l'opération échoue :

- Une tonalité d'indication négative est émise.
- La LED s'éteint.

4.9.15

Confidentialité

Cette fonction protège les utilisateurs contre les possibilités d'écoute sur un canal par des personnes non autorisées grâce à une solution de brouillage logicielle. Les éléments de signalisation et d'identification des utilisateurs ne sont pas cryptés.

La fonction de cryptage doit être activée sur le canal pour que la radio puisse émettre en utilisant le cryptage, mais cela n'est pas nécessaire pour recevoir une communication. Lorsque la radio est sur un canal programmé pour utiliser la fonction de cryptage, elle peut toujours recevoir des transmissions en clair.

Votre radio prend en charge le cryptage amélioré.

Pour décrypter une transmission de données ou un appel crypté, votre radio doit avoir la même valeur de clé et le même ID de clé (pour la fonction Cryptage) que la radio en émission.

Si votre radio reçoit un appel brouillé d'une autre valeur de clé et d'ID, vous n'entendez rien (pour la fonction Confidentialité améliorée).

Sur un canal programmé pour utiliser la fonction de cryptage, votre radio peut recevoir des appels en clair ou décryptés, en fonction de sa programmation. De plus,

[Envoyer un commentaire](#)

toujours selon sa programmation, votre radio peut émettre ou non une tonalité d'avertissement.

La LED est allumée en vert lorsque la radio émet. Elle clignote double lorsque la radio reçoit une transmission cryptée.



REMARQUE:

Certains modèles de radio ne disposent pas de cette fonction de cryptage, ou proposent une configuration alternative. Consultez votre fournisseur ou administrateur système pour en savoir plus.

4.9.15.1

Activation/désactivation du cryptage

Suivez la procédure ci-après pour activer ou désactiver le cryptage sur votre radio.

Appuyez sur le bouton **Cryptage** préprogrammé.

4.9.16

Suppr. réponse

Cette fonctionnalité empêche votre radio de répondre aux émissions entrantes.



REMARQUE:

Il s'agit d'une fonction disponible à l'achat. Consultez votre revendeur ou administrateur système pour déterminer comment la radio a été programmée.

Si cette fonctionnalité est activée, votre radio ne génère aucune émission sortante en réponse aux émissions entrantes (Vérification radio, Alerte d'appel, Désactiver radio, Écoute déportée, Service d'enregistrement automatique (SEA), Réponse aux messages privés et Signalement de localisation GNSS, par exemple). Votre radio ne peut pas recevoir d'appels individuels confirmés lorsque cette fonctionnalité est activée. Toutefois, votre radio peut envoyer des émissions manuellement.

4.9.16.1

Activation ou désactivation de la suppression réponse

Pour activer ou désactiver la suppression réponse sur votre radio, procédez comme suit.

Appuyez sur le bouton **Suppr. réponse** préprogrammé.

Si l'opération réussit :

- Une tonalité d'indication positive est émise.

Si l'opération échoue :

- Une tonalité d'indication négative est émise.

4.9.17

Blocage à distance/Réactivation

Cette fonction permet d'activer ou de désactiver toute radio du système. Par exemple, le revendeur ou l'administrateur système peut avoir besoin de désactiver une radio volée pour rendre impossible son utilisation, et la réactiver lorsqu'elle aura été récupérée.

Il est possible de désactiver (bloquer à distance) ou d'activer (réactiver) une radio via la console ou via une commande initiée par une autre radio.

Une fois désactivée, la radio émet une tonalité d'indication négative.

Lorsqu'une radio est bloquée, la radio ne peut pas faire la demande ni recevoir des services autonomes d'utilisateurs sur le système qui exécute la procédure de blocage. Cependant, la radio peut basculer vers un autre système. La radio continue à envoyer des rapports de position GNSS et peut être contrôlée à distance lorsqu'elle a été bloquée.

**REMARQUE:**

Le revendeur ou l'administrateur système peut désactiver une radio de manière permanente. Reportez-vous à la section [Désactivation d'une radio à la page 75](#) pour plus d'informations.

4.9.18

Désactivation d'une radio

Cette fonctionnalité est une mesure de sécurité améliorée permettant de limiter l'accès non autorisé à une radio.

Cette fonctionnalité permet de rendre la radio inutilisable. Par exemple, le revendeur ou l'administrateur système peut vouloir désactiver une radio volée ou égarée afin d'éviter toute utilisation non autorisée.

**REMARQUE:**

Il est possible de réactiver une radio désactivée uniquement au dépôt de service Motorola Solutions. Consultez votre fournisseur ou administrateur système pour en savoir plus.

4.9.19

Lone Worker

Cette fonction envoie une alarme d'urgence lorsque la radio reste inutilisée, par exemple si l'utilisateur n'appuie pas sur un bouton ou ne tourne pas le sélecteur de canal avant l'expiration d'une durée prédéterminée.

Après expiration de ce délai, la radio vous avertit en émettant une tonalité d'indication sonore.

Si vous ne confirmez pas avoir entendu cette tonalité en appuyant sur l'une des touches avant expiration du délai de rappel, la radio envoie une situation d'urgence, selon la programmation du revendeur ou de l'administrateur système.

Reportez-vous à la section [Gestion de l'urgence à la page 66](#) pour plus d'informations.

**REMARQUE:**

Consultez votre fournisseur ou administrateur système pour en savoir plus.

4.9.20

Fonctions de verrouillage par mot de passe

Cette fonctionnalité vous permet de restreindre l'accès à la radio en demandant un mot de passe lorsque l'appareil est sous tension.

4.9.20.1

Accès par mot de passe aux radios

Suivez la procédure ci-après pour accéder à votre radio en utilisant un mot de passe.

- 1 Saisissez votre mot de passe à quatre chiffres.
 - Utilisez le **sélecteur de canal** pour saisir le premier chiffre du mot de passe.
 - Appuyez sur le bouton latéral 1, 2 ou 3 pour saisir chacun des trois chiffres restants du mot de passe.
-

- 2 Votre radio vérifie automatiquement la validité du mot de passe lorsque le dernier des quatre chiffres du mot de passe est saisi.

Si l'opération réussit, la radio se met sous tension.
Si l'opération échoue :

- Vous entendez une tonalité continue. Répétez [étape 1](#).
- Après la troisième tentative, votre radio est verrouillée. Une tonalité est émise. La LED jaune clignote double. Votre radio passe à l'état verrouillé pendant 15 minutes.



REMARQUE:

En mode verrouillé, votre radio répond uniquement aux commandes du **bouton Marche/Arrêt - Volume**.

4.9.20.2

Déverrouillage des radios

Lorsqu'elle est verrouillée, votre radio ne peut recevoir aucun appel. Suivez la procédure ci-après pour déverrouiller votre radio.

Effectuez l'une des opérations suivantes :

- Si la radio est allumée, patientez 15 minutes, puis répétez les étapes de la section [Accès par mot de passe aux radios à la page 76](#) pour accéder à la radio.
- Si la radio est éteinte, allumez-la. Votre radio relance le délai de 15 minutes d'attente en mode verrouillé. Une tonalité est émise. La LED jaune clignote double.

Patentez 15 minutes, puis répétez les étapes de la section [Accès par mot de passe aux radios à la page 76](#) pour accéder à la radio.

4.9.21

Programmation par liaison radio

Votre fournisseur peut procéder à la mise à jour à distance, soit sans connexion physique, de votre radio à l'aide de la programmation par liaison radio (OTAP). En outre, certains paramètres peuvent également être configurés par programmation OTAP.

Lorsque votre radio passe en mode OTAP, la LED verte clignote.

Lorsque votre radio reçoit des volumes de données élevés :

- Le canal devient occupé.

- Le fait d'appuyer sur le bouton **PTT** déclenche une tonalité négative.



REMARQUE:

Une fois la programmation terminée, une tonalité est émise et votre radio redémarre (elle s'éteint et se rallume).

4.10

Fonctions utilitaires

Ce chapitre présente les fonctions de configuration/infos disponibles sur votre radio.

4.10.1

Activation/désactivation du filtre anti-effet Larsen

Cette fonction permet de réduire l'effet Larsen dans les appels reçus. Suivez la procédure ci-après pour activer ou désactiver le filtre anti-effet Larsen sur votre radio.

Appuyez sur le bouton programmé **Réduction bruit**.

4.10.2

Vérification du niveau de charge de la batterie

Suivez la procédure ci-après pour vérifier le niveau de charge de batterie de votre radio.

Appuyez sur le bouton programmé **Niveau de la batterie**.

L'un des événements suivants se produit :

- La LED devient jaune fixe, indiquant un niveau de charge satisfaisant de la batterie.
- La LED devient vert fixe, indiquant un niveau de charge complet de la batterie.
- La LED clignote en rouge, indiquant un niveau de charge faible de la batterie.

4.10.3

Synthèse vocale

La fonctionnalité de synthèse vocale peut uniquement être activée par votre revendeur ou votre administrateur système. Si la synthèse vocale est activée, la fonctionnalité d'annonce vocale est automatiquement désactivée. Si

l'annonce vocale est activée, la fonctionnalité de synthèse vocale est automatiquement désactivée.

L'indication audio peut être personnalisée par l'utilisateur.

4.10.3.1

Définition de la synthèse vocale

Suivez la procédure ci-après pour définir la fonctionnalité de synthèse vocale.

Appuyez sur le bouton préprogrammé **Synthèse vocale** pour écouter le message texte reçu.

4.10.4

Activation/désactivation du système mondial de navigation par satellite

Le système GNSS (Global Navigation Satellite System, système mondial de navigation par satellite) est un système de navigation par satellite qui détermine la position exacte d'une radio. Le GNSS inclut le GPS (Global

Positioning System) et le GLONASS (Global Navigation Satellite System).



REMARQUE:

Certains modèles de radio peuvent proposer les fonctions GPS et GLONASS. La constellation GNSS est configurée à l'aide du CPS. Consultez votre revendeur ou administrateur système pour déterminer comment la radio a été programmée.

Procédez comme suit pour activer/désactiver la fonction GNSS sur votre radio.

- Appuyez sur le bouton **GNSS** programmé.

4.10.5

Activation/désactivation des tonalités/avertissements

Vous pouvez activer et désactiver toutes les tonalités et alertes radio, le cas échéant, sauf pour les tonalités d'alerte

d'urgence . Suivez la procédure ci-après pour activer ou désactiver les tonalités et avertissements sur votre radio.

Appuyez sur le bouton programmé **Toutes Tnlités/ Avert.**

Si l'opération réussit :

- La tonalité d'indication positive est émise.
- Toutes les tonalités et tous les avertissements sont activés.

Si l'opération échoue :

- La tonalité d'indication négative est émise.
- Toutes les tonalités et tous les avertissements sont désactivés.

4.10.6

Niveaux de puissance

Vous pouvez personnaliser le niveau de puissance en sélectionnant l'option Haute ou Basse pour chaque canal.

Élevé

Ce niveau prend en charge la communication avec des radios qui peuvent être considérablement éloignées de vous.

Faible

Ce niveau prend en charge la communication avec des radios qui se trouvent à proximité.

4.10.6.1

Définition des niveaux de puissance

Suivez la procédure ci-après pour définir les niveaux de puissance utilisés sur votre radio.

Appuyez sur le bouton **Niveau de puissance** préprogrammé.

Si l'opération réussit :

- La tonalité d'indication positive est émise.
- La radio émet à un niveau de puissance faible.

Si l'opération échoue :

- La tonalité d'indication négative est émise.
 - La radio émet à un niveau de puissance élevé.
-

4.10.7

Activation/désactivation de la carte d'option

Les fonctions de la carte d'option peuvent être activées pour chaque canal et attribuées à des boutons programmables. Suivez la procédure ci-après pour activer ou désactiver la carte d'option de votre radio.

Appuyez sur le bouton **Carte d'option** préprogrammé.

4.10.8

Activation/désactivation de l'annonce vocale

Cette fonction permet à la radio d'énoncer par audio la zone ou le canal attribué par l'utilisateur, ou le bouton programmable sur lequel il vient d'appuyer.

L'utilisateur peut personnaliser l'indication audio en fonction de ses besoins. Suivez la procédure ci-après pour activer ou désactiver l'annonce vocale sur votre radio.

Appuyez sur le bouton **Annnonce vocale** programmé.

Si l'opération réussit :

- La tonalité d'indication positive est émise.
- Toutes les tonalités et tous les avertissements sont activés.

Si l'opération échoue :

- La tonalité d'indication négative est émise.
- Toutes les tonalités et tous les avertissements sont désactivés.

4.10.9

Basculement du routage audio entre le haut-parleur interne de la radio et un accessoire filaire

Suivez la procédure ci-après pour basculer le routage audio entre le haut-parleur interne de la radio et l'accessoire filaire.

Vous pouvez basculer le routage audio entre le haut-parleur interne de la radio et le haut-parleur d'un accessoire filaire si :

- l'accessoire filaire avec haut-parleur est branché ;

Appuyez sur le bouton programmé de **bascule audio**.

Un signal sonore est émis lorsque le cheminement du son a été modifié.

La mise hors tension de la radio ou le retrait de l'accessoire réinitialise le routage audio vers le haut-parleur interne de la radio.

4.10.10

Activation/désactivation de l'audio intelligent.

Votre radio ajuste automatiquement le volume audio en fonction du bruit de l'environnement, incluant les sources de bruit mobiles et fixes. Cette fonction est uniquement dédiée à la réception et ne concerne pas l'émission audio. Suivez la procédure ci-après pour activer ou désactiver l'audio intelligent sur votre radio.

Appuyez sur le bouton **Audio intelligent** préprogrammé.



REMARQUE:

Cette fonctionnalité n'est pas disponible pendant une session Bluetooth.

4.10.11

Activation/désactivation de l'amélioration des trilles

Vous pouvez activer cette fonction lorsque vous parlez dans une langue dont de nombreux mots contiennent des trilles alvéolaires (« R » roulé). Suivez la procédure ci-

après pour activer ou désactiver la fonction d'amélioration des sons vibrants sur votre radio.

Appuyez sur le bouton programmé **Amélioration des sons vibrants** pour activer ou désactiver cette fonctionnalité.

Si l'opération réussit :

- La tonalité d'indication positive est émise.
- Toutes les tonalités et tous les avertissements sont activés.

Si l'opération échoue :

- La tonalité d'indication négative est émise.
- Toutes les tonalités et tous les avertissements sont désactivés.

Autres systèmes

Les fonctionnalités à disposition des utilisateurs radio dans ce système sont abordées dans ce chapitre.

5.1

Bouton Push-to-Talk

Le bouton **PTT** (Push-to-talk) comprend deux fonctions de base :

- Pendant un appel, le bouton **PTT** permet à la radio d'émettre vers d'autres radios participant à cet appel. Le microphone est activé lorsque vous appuyez sur le bouton **PTT**.
- Lorsqu'il n'y a pas d'appel en cours, le bouton **PTT** sert à effectuer un nouvel appel.

Exercez une pression longue sur le bouton **PTT** pour parler. Relâchez le bouton **PTT** pour écouter.

Si la tonalité Voix autorisée est activée, attendez la fin de la tonalité d'avertissement courte avant de parler.

5.2

Boutons programmables

Votre fournisseur peut programmer les boutons programmables en fonction de la durée de pression, pour vous permettre d'accéder directement à des fonctions radio.

Pression courte

Vous appuyez sur le bouton et relâchez rapidement.

Pression longue

Vous appuyez sur le bouton et vous le maintenez enfoncé pendant la durée programmée.



REMARQUE:

Reportez-vous à [Gestion de l'urgence à la page 111](#) pour plus d'informations sur la durée programmée du bouton **Urgence**.

5.3

Fonctions radio attribuables

Les fonctions radio suivantes peuvent être attribuées à des boutons programmables.

Bascule audio

Permet de basculer le routage audio entre le haut-parleur interne de la radio et le haut-parleur d'un accessoire filaire.

Niveau de la batterie

Indique le niveau de la batterie par le biais de l'indicateur LED.

Transfert d'appel

Active ou désactive le transfert d'appel.

Annonce de canal

Émet les messages d'annonce vocale de zone et de canal pour le canal courant.

Urgence

Selon la programmation, cette fonction lance ou annule une alarme ou un appel d'urgence.

Audio intelligent

Active ou désactive l'audio intelligent.

Itinérance de site manuelle²

Lance la recherche manuelle de site.

CGA micro

Active ou désactive la commande de gain automatique (CGA) du microphone interne.

Écoute

Écoute l'activité sur un canal sélectionné.

Suppression d'un canal nuisible²

Supprime temporairement un canal indésirable dans la liste de balayage, sauf le canal sélectionné. Le canal sélectionné correspond à la combinaison de zone ou canal sélectionnée par l'utilisateur à partir de laquelle le balayage a débuté.

Accès par numérotation rapide

Lance directement un appel individuel, téléphonique ou de groupe prédéfini, un avertissement d'appel prédéfini, un message texte rapide prédéfini ou un canal désigné prédéfini.

² Non applicable à Capacity Plus.

Fonction de carte d'option

Active ou désactive les fonctions de la carte d'option sur les canaux qui les utilisent.

Surveillance permanente²

Écoute le trafic sur un canal sélectionné jusqu'à ce que la fonction soit désactivée.

Phone Exit 

Quitte un appel téléphonique.

Confidentialité 

Active ou désactive la fonction de cryptage.

Relais/Direct²

Permet de basculer entre l'utilisation d'un relais et la communication directe avec une autre radio.

Réinitialiser le canal d'accueil

Définit un nouveau canal d'accueil.

Éteindre le rappel de canal d'accueil

Désactive le rappel de canal d'accueil.

Balayage³

Active ou désactive le balayage.

Informations du site

Lit des messages vocaux d'annonce de site pour le site actuel lorsque le mode Annonce vocale est activé.

Verrouillage site² 

Lorsque cette fonction est activée, la radio effectue une recherche sur le site en cours uniquement. Lorsqu'elle est désactivée, la radio effectue une recherche sur les autres sites en plus du site en cours.

Contrôle de télémétrie

Contrôle la broche de sortie sur une radio locale ou distante.

Transmettre la clé d'interruption à distance

Met fin à un appel interrompible en cours pour libérer le canal.

Amélioration trille

Active ou désactive l'amélioration des sons vibrants.

Act./désact. Annonce vocale

Active ou désactive l'annonce vocale.

Émission activée par la voix (VOX)

Active ou désactive la voix (VOX).

³ Non applicable à Capacity Plus - Site unique.

Basculement de zone

Permet à l'utilisateur de basculer entre la zone 1 et la zone 2.

5.4

Fonctions utilitaires ou paramètres attribuables

Les fonctions utilitaires ou paramètres radio suivants peuvent être attribués à des boutons programmables.

Tones/Alerts

Active ou désactive l'ensemble des tonalités et avertissements.

Niveau de puissance

Passe du niveau d'émission élevé à faible et vice-versa.

5.5

Indicateurs d'état

Ce chapitre présente les indicateurs d'état et les tonalités audio utilisés sur la radio.

5.5.1

Indicateurs LED

Les indicateurs LED signalent l'état opérationnel de votre radio.

Rouge clignotant

La radio indique que la batterie ne correspond pas.

La radio a échoué à l'auto-test au moment de l'allumage.

La radio reçoit une émission d'urgence.

La radio émet alors que son état de batterie est faible.

La radio est hors de portée si elle est configurée avec le système de transpondeur à portée automatique (ARTS, Auto-Range Transponder System).

Le mode Muet est activé.

Vert fixe

La radio est en cours d'allumage.

La radio est en cours d'émission.

La radio envoie un avertissement d'appel ou une transmission urgente.

Indique un niveau de charge complet de la batterie lorsque vous appuyez sur le bouton programmé **Niveau de la batterie**.

Vert clignotant

La radio reçoit un appel ou des données.

La radio récupère des transmissions par programmation par liaison radio.

La radio détecte une activité en liaison radio.

**REMARQUE:**

Cette activité peut affecter ou non le canal programmé de la radio, en raison de la nature du protocole numérique.

Aucun indicateur LED ne s'allume lorsque la radio détecte une activité en liaison radio dans Capacity Plus.

Vert clignotant double

La radio reçoit un appel ou des données cryptés.

Jaune fixe

La radio surveille un canal conventionnel.

Indique un niveau de charge satisfaisant de la batterie lorsque vous appuyez sur le bouton programmé **Niveau de la batterie**.

Jaune clignotant

La radio procède à un balayage d'activité.

La radio doit encore répondre à une alerte d'appel.

Tous les canaux Capacity Plus Multisite sont occupés.

Jaune clignotant double

L'itinérance automatique est activée sur la radio.

La radio recherche activement un nouveau site.

La radio doit encore répondre à un avertissement d'appel de groupe.

La radio est verrouillée.

La radio n'est plus connectée au relais en mode Capacity Plus.

Tous les canaux Capacity Plus sont occupés.

5.5.2

Tonalités

Les tonalités émises sur le haut-parleur de la radio sont décrites ci-après.



Tonalité aiguë



Tonalité grave

5.5.2.1

Tonalités d'indication

Les tonalités d'indication fournissent des indications sonores relatives à l'état de la radio après le déclenchement d'une tâche par l'utilisateur.



Tonalité d'indication positive



Tonalité d'indication négative

5.5.2.2

Tonalités audio

Les tonalités audio vous informent de l'état de la radio ou vous avertissent en cas de réception de données sur celle-ci.



Tonalité continue

Son uniforme. Émise en continu jusqu'à la fin de l'état.



Tonalité périodique

Tonalité périodique selon la durée programmée. La tonalité est répétée à intervalles réguliers.



Tonalité répétitive

Un seul son est répété jusqu'à ce que l'utilisateur le désactive.



Tonalité momentanée

Tonalité émise une fois pendant une courte durée définie par la radio.

5.6

Sélection des zones et des canaux

Ce chapitre présente la procédure de sélection d'une zone ou d'un canal sur votre radio. Une zone correspond à un groupe de canaux.

Votre radio prend en charge jusqu'à 32 canaux et 2 zones, avec un maximum de 16 canaux par zone.

Chaque canal peut être programmé avec des fonctionnalités différentes et/ou prendre en charge différents groupes d'utilisateurs.

5.6.1

Sélection des zones

Suivez la procédure ci-après pour sélectionner une zone sur votre radio.

Appuyez sur le bouton **Basculement de zone** préprogrammé.

L'une des tonalités suivantes est émise :

Tonalité d'indication positive

Radio en zone 2.

Tonalité d'indication négative

Radio en zone 1.

**REMARQUE:**

Pour toutes les radios sans clavier, nous vous recommandons d'activer la fonctionnalité Annonce vocale pour la sélection de zones. La fonction d'annonce vocale peut être activée uniquement via CPS.

5.6.2

Sélection des canaux

Suivez la procédure ci-après pour sélectionner un canal sur votre radio une fois que vous avez sélectionné une zone.

Tournez le bouton du **sélecteur de canal** pour sélectionner le canal, l'ID de terminal ou l'ID de groupe.

5.7

Appels

Ce chapitre présente les opérations permettant de recevoir, prendre, passer et arrêter des appels.

Vous pouvez sélectionner un alias ou un ID de terminal radio/de groupe une fois que vous avez sélectionné un canal à l'aide de l'une des fonctions suivantes :

Bouton programmé Accès par numérotation rapide

Cette méthode est employée pour les appels de groupe, individuels et téléphoniques uniquement.

Vous ne pouvez attribuer qu'un seul ID à un bouton d'**accès par numérotation rapide** avec une pression courte ou longue sur un bouton programmable.

Bouton programmable

Cette méthode est employée pour les appels téléphoniques uniquement.

5.7.1

Appels de groupe

Votre radio doit avoir été configurée pour faire partie d'un groupe afin de pouvoir échanger des appels avec un groupe d'utilisateurs.

5.7.1.1



Réponse aux appels de groupe

Pour recevoir un appel provenant d'un groupe d'utilisateurs, votre radio doit être configurée comme membre de ce groupe. Suivez la procédure ci-après pour répondre aux appels de groupe sur votre radio.

Lorsque vous recevez un appel de groupe :

- La LED clignote en vert.
- Votre radio active le son à nouveau et l'appel entrant est audible dans le haut-parleur.

1 Effectuez l'une des opérations suivantes :

-  Si la fonction d'indication Canal libre est activée, vous entendrez une brève tonalité d'avertissement lorsque le bouton **PTT** de la radio émettrice est relâché. Cette tonalité confirme que le canal est libre et que vous pouvez parler. Appuyez sur le bouton **PTT** pour répondre à l'appel.
-  Si la fonction Interruption vocale est activée, appuyez sur le bouton **PTT** pour couper le son de la radio en émission afin de libérer le canal pour pouvoir répondre.

La LED passe au vert.

2 Effectuez l'une des opérations suivantes :

- Attendez la fin de la tonalité d'autorisation de parler (si cette fonction est activée) et parlez distinctement dans le microphone.
-  Attendez la fin de la tonalité locale **PTT** (si cette option est activée) et parlez distinctement dans le microphone.

3 Relâchez le bouton **PTT** pour écouter.

L'appel se termine en l'absence d'activité vocale pendant une période prédéterminée.

5.7.1.2

Émission d'appels de groupe

Suivez la procédure ci-après pour passer des appels de groupe sur votre radio.

- 1 Effectuez l'une des opérations suivantes :
 - Sélectionnez un canal correspondant à l'alias ou à l'ID du groupe actif.
 - Appuyez sur le bouton **Accès direct** préprogrammé.
-

- 2 Appuyez sur le bouton **PTT** pour lancer l'appel.
La LED passe au vert.
-

- 3 Effectuez l'une des opérations suivantes :
 - Attendez la fin de la tonalité d'autorisation de parler (si cette fonction est activée) et parlez distinctement dans le microphone.

-  Attendez la fin de la tonalité locale **PTT** (si cette option est activée) et parlez distinctement dans le microphone.
-

- 4 Relâchez le bouton **PTT** pour écouter.

La LED passe au vert lorsque la radio cible répond.

- 5  Si la fonction d'indication Canal libre est activée, vous entendrez une brève tonalité d'avertissement lorsque le bouton **PTT** de la radio émettrice est relâché. Cette tonalité confirme que le canal est libre et que vous pouvez parler. Appuyez sur le bouton **PTT** pour répondre à l'appel.

L'appel se termine en l'absence d'activité vocale pendant une période prédéterminée.

5.7.1.3

Émission d'appels de groupe à l'aide du sélecteur de canal

Suivez la procédure ci-après pour passer des appels de groupe à l'aide du sélecteur de canal.

- 1 Effectuez l'une des opérations suivantes :

- Sélectionnez un canal correspondant à l'alias ou à l'ID du groupe actif.
- Appuyez sur le bouton **Accès direct** préprogrammé.

2 Appuyez sur le bouton **PTT** pour lancer l'appel.

La LED passe au vert.

3 Effectuez l'une des opérations suivantes :

- Attendez la fin de la tonalité d'autorisation de parler (si cette fonction est activée) et parlez distinctement dans le microphone.
-  Attendez la fin de la tonalité locale **PTT** (si cette option est activée) et parlez distinctement dans le microphone.

4 Relâchez le bouton **PTT** pour écouter.

La LED verte clignote lorsque la radio cible répond.

-
- ### 5 Si la fonction d'indication Canal libre est activée, vous entendrez une brève tonalité d'avertissement lorsque le bouton **PTT** de la radio émettrice est relâché. Cette tonalité confirme que le canal est libre

et que vous pouvez parler. Appuyez sur le bouton **PTT** pour répondre à l'appel.

L'appel se termine en l'absence d'activité vocale pendant une période prédéterminée.

Une tonalité est émise.

5.7.2

Appels individuels

Un appel individuel est un appel provenant d'une radio individuelle communiquant avec une autre radio individuelle.

Il existe deux façons d'établir un appel individuel. La première consiste à établir l'appel après l'exécution d'une vérification de présence, tandis que la deuxième établit l'appel immédiatement. Votre fournisseur ne peut programmer qu'un seul de ces deux types d'établissement d'appel sur votre radio.

5.7.2.1



Réponse aux appels individuels

Suivez la procédure ci-après pour répondre aux appels individuels sur votre radio.

Lorsque vous recevez un appel individuel :

- La LED clignote en vert.
- Votre radio active le son à nouveau et l'appel entrant est audible dans le haut-parleur.

1 Effectuez l'une des opérations suivantes :

-  Si la fonction d'indication Canal libre est activée, vous entendrez une brève tonalité d'avertissement lorsque le bouton **PTT** de la radio émettrice est relâché. Cette tonalité confirme que le canal est libre et que vous pouvez parler. Appuyez sur le bouton **PTT** pour répondre à l'appel.
-  Si la fonction Interrupt. émission PTT désactivé déporté est activée, appuyez sur le bouton **PTT** pour arrêter un appel en cours

pouvant être interrompu et libérer le canal pour que vous puissiez répondre.

La LED passe au vert.

-
- 2 Attendez la fin de la tonalité d'autorisation de parler (si cette fonction est activée) et parlez distinctement dans le microphone.

-
- 3 Relâchez le bouton **PTT** pour écouter.

L'appel se termine en l'absence d'activité vocale pendant une période prédéterminée. Une tonalité est émise.

5.7.2.2

Émission d'appels individuels

Votre radio doit être programmée pour passer un appel individuel. Si cette fonction n'est pas activée, une tonalité d'indication négative est émise lorsque vous lancez l'appel. Suivez la procédure ci-après pour passer des appels individuels sur votre radio.

- 1 Effectuez l'une des opérations suivantes :

- Sélectionnez un canal correspondant à l'alias ou à l'ID du terminal radio actif.
- Appuyez sur le bouton **Accès direct** préprogrammé.

2 Appuyez sur le bouton **PTT** pour lancer l'appel.

La LED passe au vert.

3 Attendez la fin de la tonalité d'autorisation de parler (si cette fonction est activée) et parlez distinctement dans le microphone.

4 Relâchez le bouton **PTT** pour écouter.

La LED verte clignote lorsque la radio cible répond.

5  Si la fonction d'indication Canal libre est activée, vous entendrez une brève tonalité d'avertissement lorsque le bouton **PTT** de la radio émettrice est relâché. Cette tonalité confirme que le canal est libre et que vous pouvez parler. Appuyez sur le bouton **PTT** pour répondre à l'appel.

L'appel se termine en l'absence d'activité vocale pendant une période prédéterminée. Une tonalité est émise.

5.7.3

Appels généraux

Un appel général est un appel émis par une radio individuelle à destination de toutes les radios présentes sur le canal sélectionné. Un appel général permet de diffuser des annonces importantes dont les utilisateurs doivent tenir compte. Les utilisateurs du canal ne peuvent pas répondre à un appel général.

5.7.3.1

Réception d'appels généraux

Lorsque vous recevez un appel général :

- Une tonalité est émise.
- La LED clignote en vert.
- Votre radio active le son à nouveau et l'appel entrant est audible dans le haut-parleur.

Il n'y a aucun délai prédéterminé avant la fin d'un appel général.

 Si la fonction d'indication de canal libre est activée, vous entendrez une brève tonalité d'alerte au moment où le bouton **PTT** de la radio en émission sera relâché. Cette tonalité confirme que le canal est libre et que vous pouvez parler.

Vous ne pouvez pas répondre à un appel général.



REMARQUE:

Si vous changez de canal pendant la réception d'un appel général, il sera interrompu. Vous ne pouvez **pas** utiliser les fonctions des boutons programmés avant la fin d'un appel général.

5.7.3.2

Émission d'appels généraux

Votre radio doit être programmée pour que vous puissiez lancer un appel général. Suivez la procédure ci-après pour passer des appels généraux sur votre radio.

- 1 Sélectionnez un canal avec l'alias ou l'ID du groupe Appel général actif.

- 2 Appuyez sur le bouton **PTT** pour lancer l'appel.
La LED passe au vert.

- 3 Effectuez l'une des opérations suivantes :

- Attendez la fin de la tonalité d'autorisation de parler (si cette fonction est activée) et parlez distinctement dans le microphone.
-  Attendez la fin de la tonalité locale **PTT** (si cette option est activée) et parlez distinctement dans le microphone.

Les utilisateurs du canal ne peuvent pas répondre à un appel général.

5.7.4

Appels sélectifs

Un appel sélectif est un appel provenant d'une radio individuelle communiquant avec une autre radio individuelle. Il s'agit d'un appel individuel sur un système analogique.

5.7.4.1

Réponse aux appels sélectifs

Suivez la procédure ci-après pour répondre aux appels sélectifs sur votre radio.

Lorsque vous recevez un appel sélectif :

- La LED clignote en vert.
- Votre radio active le son à nouveau et l'appel entrant est audible dans le haut-parleur.

1 Appuyez sur le bouton **PTT** pour répondre à l'appel.
La LED passe au vert.

2 Attendez la fin de la tonalité d'autorisation de parler (si cette fonction est activée) et parlez distinctement dans le microphone.

3 Relâchez le bouton **PTT** pour écouter.
L'appel se termine en l'absence d'activité vocale pendant une période prédéterminée. Une tonalité est émise.

5.7.4.2

Émission d'appels sélectifs

Votre radio doit être programmée pour que vous puissiez lancer un appel sélectif. Suivez la procédure ci-après pour passer des appels sélectifs sur votre radio.

1 Sélectionnez un canal correspondant à l'alias ou à l'ID du terminal radio actif.

2 Appuyez sur le bouton **PTT** pour lancer l'appel.
La LED passe au vert.

3 Effectuez l'une des opérations suivantes :

- Attendez la fin de la tonalité d'autorisation de parler (si cette fonction est activée) et parlez distinctement dans le microphone.
 -  Attendez la fin de la tonalité locale **PTT** (si cette option est activée) et parlez distinctement dans le microphone.
-

4 Relâchez le bouton **PTT** pour écouter.
La LED passe au vert lorsque la radio cible répond.

5  Si la fonction d'indication Canal libre est activée, vous entendrez une brève tonalité d'avertissement lorsque le bouton **PTT** de la radio émettrice est relâché. Cette tonalité confirme que le canal est libre et que vous pouvez parler. Appuyez sur le bouton **PTT** pour répondre à l'appel.

L'appel se termine en l'absence d'activité vocale pendant une période prédéterminée.

5.7.4.3

Émission d'appels sélectifs à l'aide du sélecteur de canal

Exactement comme un appel individuel. Vous pouvez recevoir et/ou répondre à un appel sélectif provenant d'une radio individuelle autorisée, mais votre radio doit être programmée pour passer un appel sélectif.

- 1 Sélectionnez le canal correspondant à l'ID ou à l'alias de terminal actif.
-
- 2 Appuyez sur le bouton **PTT** pour lancer l'appel.
-
- 3 Effectuez l'une des opérations suivantes :
 - Attendez la fin de la tonalité d'autorisation de parler (si cette fonction est activée) et parlez distinctement dans le microphone.
 -  Attendez la fin de la tonalité locale **PTT** (si cette option est activée) et parlez distinctement dans le microphone.
-

- 4 Relâchez le bouton **PTT** pour écouter.
La LED verte clignote lorsque la radio cible répond.
-

- 5  Si la fonction d'indication Canal libre est activée, vous entendrez une brève tonalité d'avertissement lorsque le bouton **PTT** de la radio émettrice est relâché. Cette tonalité confirme que le canal est libre et que vous pouvez parler.

L'appel se termine en l'absence d'activité vocale pendant une période prédéterminée.

Une tonalité est émise.

5.7.5

Appels téléphoniques

Un appel téléphonique est un appel émis depuis une radio individuelle vers un téléphone.

Si la fonction d'appel téléphonique n'est pas activée sur votre radio :

- Votre radio désactive le son de l'appel.
- Votre radio revient à l'écran précédent une fois votre appel terminé.

Lors de l'appel téléphonique, votre radio tentera de mettre fin à l'appel dans les cas suivants :

- Vous appuyez sur le bouton **Accès par numérotation rapide** avec le code de libération préconfiguré.
- Vous entrez le code de libération en tant que chiffres supplémentaires.

Pendant l'accès au canal et la transmission du code d'accès/de libération ou des chiffres supplémentaires, votre radio répond uniquement au bouton de commande **Marche/Arrêt, au bouton de volume** et au **sélecteur de canal**. Une tonalité est émise pour chaque entrée non valide.



REMARQUE:

Consultez votre fournisseur ou administrateur système pour en savoir plus.

5.7.5.1

Réponse aux appels téléphoniques en appels individuels

Suivez la procédure ci-après pour répondre aux appels téléphoniques en appels individuels sur votre radio.

Lorsque vous recevez un appel téléphonique en appel individuel :

- La LED passe au vert.
- Votre radio active le son à nouveau et l'appel entrant est audible dans le haut-parleur.

Si la fonction Appel téléphonique n'est pas activée sur votre radio, celle-ci désactive le son de l'appel.

- 1 Appuyez sur le bouton **PTT** pour répondre à l'appel. Relâchez le bouton **PTT** pour écouter.
- 2 L'appel se termine en l'absence d'activité vocale pendant une période prédéterminée.
Une tonalité est émise.

5.7.5.2

Réponse aux appels téléphoniques en appels de groupe

Suivez la procédure ci-après pour répondre aux appels téléphoniques en appels de groupe sur votre radio.

Lorsque vous recevez un appel téléphonique en appel de groupe :

- La LED clignote en vert.

- Votre radio active le son à nouveau et l'appel entrant est audible dans le haut-parleur.

Si la fonction Appel téléphonique n'est pas activée sur votre radio, celle-ci désactive le son de l'appel.

- 1 Appuyez sur le bouton **PTT** pour répondre à l'appel. Relâchez le bouton **PTT** pour écouter.
- 2 L'appel se termine en l'absence d'activité vocale pendant une période prédéterminée.
Une tonalité est émise.

5.7.5.3

Réponse aux appels téléphoniques en appels généraux

Lorsque vous recevez un appel téléphonique en appel général, vous pouvez répondre à l'appel ou y mettre fin uniquement si un type Appel général a été attribué au canal. Suivez la procédure ci-après pour répondre aux appels téléphoniques en appels généraux sur votre radio.

Si la fonction Appel téléphonique n'est pas activée sur votre radio, celle-ci désactive le son de l'appel.

- 1 Appuyez sur le bouton **PTT** pour répondre à l'appel.
- 2 Relâchez le bouton **PTT** pour écouter.

5.7.5.4

Émission d'appels téléphoniques

Suivez la procédure ci-après pour passer des appels téléphoniques sur votre radio.

lorsque vous tentez d'effectuer ou de mettre fin à un appel téléphonique sans avoir préconfiguré les codes d'accès et libération, la tentative échoue et une tonalité négative est émise.

- 1 Appuyez sur le bouton programmé **Accès par numérotation rapide** pour accéder à l'alias ou l'ID prédéfini.
Si le champ du bouton **Accès par numérotation rapide** est vide, une tonalité d'indication négative est émise.
Si l'opération réussit :

- La tonalité DTMF (multifréquence à deux tonalités) est émise.
- La tonalité de numérotation de l'utilisateur du téléphone est émise.

Si l'opération échoue :

- Une tonalité d'indication négative est émise.
- L'appel téléphonique échoue. Répétez cette étape.

2 Appuyez sur le bouton **PTT** pour lancer l'appel. Relâchez le bouton **PTT** pour écouter.

3 Appuyez sur le bouton programmé **Quitter téléphone** pour mettre fin à l'appel.

Si la configuration de la fin d'appel s'est effectuée correctement :

- Une tonalité est émise.

Si la configuration de la fin d'appel échoue :

- Une tonalité d'indication négative est émise.
- Répétez cette étape ou attendez que l'utilisateur du téléphone mette fin à l'appel.

5.7.6

Arrêt des appels radio

Cette fonction permet de mettre fin à un appel de groupe ou à un appel individuel entrant et donc de libérer le canal pour l'émission. Cela peut se produire lorsque l'utilisateur appuie par mégarde sur le bouton **PTT** et que la radio détecte le « blocage du microphone ». Vous devez programmer votre radio pour pouvoir utiliser cette fonction. Suivez la procédure ci-après pour arrêter des appels sur votre radio.

1 Appuyez sur le bouton **Transmettre la clé d'interruption à distance** préprogrammé.

2 Attendez l'accusé de réception.

Si l'opération réussit :

- Une tonalité d'indication positive est émise.

Si l'opération échoue :

- Une tonalité d'indication négative est émise.



REMARQUE:

Consultez votre fournisseur ou administrateur système pour en savoir plus.

5.8

Fonctions avancées

Ce chapitre indique comment utiliser les fonctions disponibles sur votre radio.

Votre revendeur ou administrateur système peut avoir adapté votre radio à vos besoins spécifiques. Consultez votre fournisseur ou administrateur système pour en savoir plus.

5.8.1

Commandes multisites

Ces fonctionnalités sont applicables lorsque le canal radio actuel fait partie d'une configuration IP Site Connect ou Capacity Plus - Multisite.

5.8.1.1

Lancement d'une recherche de site automatique

La radio recherche un autre site uniquement si le signal qu'elle reçoit est faible ou lorsqu'elle ne peut plus détecter le signal émis par le site actuel.

Si le canal actuel est un canal multisite auquel est rattachée une liste d'itinérance et est hors de portée, la radio effectue également une recherche de site automatique, le site étant déverrouillé lorsque l'utilisateur appuie sur le bouton **PTT** ou de transmission de données.

Tant que la valeur d'indicateur de niveau de signal reçu (RSSI) est élevée, la radio reste sur le site actuel. Suivez la procédure ci-après pour lancer une recherche de site automatique :

Appuyez sur le bouton programmé **Verrou site activé/désactivé**.

- Une tonalité est émise.
 - La LED clignote rapidement en jaune lorsque la radio recherche activement un nouveau site.
 - La LED jaune s'éteint lorsque la radio est verrouillée sur un site.
-

5.8.1.2

Arrêt d'une recherche de site automatique

Suivez la procédure ci-après pour interrompre une recherche de site automatique lorsque la radio recherche activement un nouveau site.

Appuyez sur le bouton programmé **Verrou site activé/désactivé**.

- Une tonalité est émise.
 - La LED s'éteint.
-

5.8.1.3

Lancement d'une recherche de site manuelle

Suivez la procédure ci-après pour lancer une recherche manuelle de site lorsque la puissance du signal reçu est faible, afin d'essayer de trouver un site avec un meilleur signal.

Appuyez sur le bouton programmé d'**itinérance de site manuelle**.

- Une tonalité est émise.
 - La LED clignote en vert.
-

Si la radio détecte un nouveau site :

- Une tonalité d'indication positive est émise.
- La LED s'éteint.

Si la radio ne parvient pas à trouver un nouveau site :

- Une tonalité d'indication négative est émise.
- La LED s'éteint.

5.8.2

Mode Direct

Cette fonction vous permet de continuer à communiquer lorsque votre relais ne fonctionne pas ou que votre radio se trouve hors de portée du relais, mais uniquement dans les limites de la portée d'appel des autres radios.

Le paramètre Mode Direct est maintenu même après la mise hors tension.

**REMARQUE:**

Cette fonction ne s'applique pas dans Capacity Plus - Monosite, Capacity Plus - Multisite, ni dans les canaux de fréquences publiques qui sont dans une même fréquence.

5.8.2.1

Basculement entre les modes Relais et Direct

Suivez la procédure ci-après pour passer du mode Relais au mode Direct et inversement sur votre radio.

Appuyez sur le bouton **Relais/Direct** programmé.

L'une des tonalités suivantes est émise :

Tonalité d'indication positive

La radio est en mode direct.

Tonalité d'indication négative

La radio est en mode relais.

5.8.3

Fonctionnalité d'écoute

La fonctionnalité d'écoute vous permet de vérifier qu'un canal est libre avant d'émettre.

**REMARQUE:**

Cette fonction ne s'applique pas dans Capacity Plus - Monosite et Capacity Plus - Multisite.

5.8.3.1

Écoute de canaux

Suivez la procédure ci-après pour écouter des canaux.

- 1 Exercez une pression longue sur le bouton **Écoute** programmé.

Si le canal est en cours d'utilisation :

- Vous entendez une activité radio ou le silence total.
- La LED rouge s'allume.

Si le canal écouté est libre, vous entendez un « bruit blanc ».

- Appuyez sur le bouton **PTT** pour parler. Relâchez le bouton **PTT** pour écouter.
-

5.8.3.2

Écoute permanente

La fonction d'écoute permanente permet de surveiller en continu l'activité d'un canal sélectionné.

5.8.3.2.1

Activation/désactivation de l'écoute permanente

Suivez la procédure ci-après pour activer ou désactiver la fonction d'écoute permanente sur votre radio.

Appuyez sur le bouton **Écoute permanente** programmé.

Lorsque la radio entre dans ce mode :

- Une tonalité d'alerte retentit.
- La LED rouge s'allume.

Lorsque la radio quitte ce mode :

- Une tonalité d'alerte retentit.

- La LED jaune s'éteint.
-

5.8.4

Écoute ambiance

Cette fonction permet de mettre sous tension le microphone d'une radio cible par le biais d'un alias ou d'un ID de terminal. Vous pouvez utiliser cette fonction pour écouter à distance l'activité dans l'environnement de la radio cible.

Il existe deux types d'écoute d'ambiance :

- Écoute ambiance sans authentification
- Écoute ambiance avec authentification

L'écoute d'ambiance authentifiée est une fonctionnalité disponible à l'achat. En mode d'écoute d'ambiance authentifiée, une vérification est requise lorsque votre radio allume le microphone d'une radio cible.

Lorsque votre radio active cette fonctionnalité sur une radio cible disposant de l'authentification utilisateur, une phrase de passe est requise. La phrase de passe est préprogrammée dans la radio cible via CPS.

La radio et la radio cible doivent être programmées pour pouvoir utiliser cette fonctionnalité.

Cette fonctionnalité s'arrête après une durée programmée ou lorsque la radio cible est utilisée.

5.8.4.1

Déclenchement de l'Écoute ambiance

Suivez la procédure ci-après pour déclencher une écoute à distance sur votre radio.

1 Appuyez sur le bouton préprogrammé **Écoute ambiance**.

2 Attendez l'accusé de réception.

Si l'opération réussit :

- Une tonalité d'indication positive est émise.

Si l'opération échoue :

- Une tonalité d'indication négative est émise.
-

5.8.5

Listes de balayage

Les listes de balayage sont créées et attribuées à des canaux ou groupes spécifiques. Votre radio recherche une

activité vocale en balayant la séquence des canaux ou groupes spécifiée dans la liste de balayage.

Votre radio peut prendre en charge jusqu'à 250 listes de balayage, chacune comptant au maximum 16 membres.

Chaque liste de balayage peut contenir des entrées analogiques et numériques.



REMARQUE:

cette fonction ne s'applique pas dans Capacity Plus.

5.8.6

Balayage

Lorsque vous exécutez un balayage, votre radio fait défiler la liste de balayage programmé du canal actuel à la recherche d'activité vocale.



REMARQUE:

cette fonction ne s'applique pas dans Capacity Plus.

Pendant un balayage en mode double (analogique et numérique), si vous êtes en train de communiquer sur un canal numérique, et que votre radio détecte et s'arrête sur un canal analogique, elle passe automatiquement du mode numérique au mode analogique pendant la durée de l'appel. Elle effectue cette opération en sens inverse.

Vous pouvez lancer un balayage de deux manières différentes :

Balayage du canal principal (manuel)

Votre radio balaie tous les canaux ou groupes de la liste. Lorsque votre radio passe en mode de balayage, elle peut, selon sa configuration, commencer automatiquement par le dernier canal/groupe actif balayé ou par le canal sur lequel le balayage a démarré.

Balayage auto (automatique)

Votre radio lance automatiquement le balayage dès que vous sélectionnez un canal ou groupe sur lequel la fonction de balayage automatique est activée.

5.8.6.1

Activation/désactivation du balayage

Suivez la procédure ci-après pour activer ou désactiver le balayage sur votre radio.

Effectuez l'une des opérations suivantes :

- Appuyez sur le bouton programmé **Balayage** pour activer ou désactiver cette fonction.

- Tournez le **bouton du sélecteur de canal** pour sélectionner un canal programmé avec balayage automatique activé.
-

Si le balayage est activé :

- La LED clignote en jaune.
- Une tonalité d'indication positive est émise.

Si le balayage est désactivé :

- La LED s'éteint.
- Une tonalité d'indication négative est émise.

5.8.6.2

Réponse aux transmissions pendant un balayage

Pendant le balayage, votre radio s'arrête sur un canal/groupe sur lequel elle détecte de l'activité. Elle reste sur ce canal pendant une durée programmée appelée « temps de maintien ». Suivez la procédure ci-après pour répondre à des transmissions pendant un balayage.

- 1  Si la fonction d'indication Canal libre est activée, vous entendrez une brève tonalité d'avertissement lorsque le bouton **PTT** de la radio émettrice est

relâché. Cette tonalité confirme que le canal est libre et que vous pouvez parler. Appuyez sur le bouton **PTT** pendant le délai de maintien.

La LED passe au vert.

2 Effectuez l'une des opérations suivantes :

- Attendez la fin de la tonalité d'autorisation de parler (si cette fonction est activée) et parlez distinctement dans le microphone.
-  Attendez la fin de la tonalité locale **PTT** (si cette option est activée) et parlez distinctement dans le microphone.

3 Relâchez le bouton **PTT** pour écouter.

La radio reprend le balayage d'autres canaux ou groupes si vous ne répondez pas pendant le temps de maintien.

5.8.6.3

Suppression des canaux nuisibles

Si un canal génère constamment du bruit ou des appels indésirables (pouvant donc être qualifié de « canal nuisible »), vous pouvez temporairement le supprimer de la

liste de balayage. Cette fonction ne peut pas être appliquée au canal désigné comme canal sélectionné. Suivez la procédure ci-après pour supprimer des canaux nuisibles sur votre radio.

- 1 Lorsque votre radio se verrouille sur un canal indésirable ou nuisible, appuyez sur le bouton programmé de **suppression de canal nuisible** jusqu'à ce qu'une tonalité soit émise.
-

- 2 Relâchez le bouton programmé **Suppression de canal nuisible**.

Le canal nuisible est supprimé.

5.8.6.4

Restauration des canaux nuisibles

Suivez la procédure ci-après pour restaurer des canaux nuisibles sur votre radio.

Effectuez l'une des opérations suivantes :

- Mettez la radio hors tension, puis de nouveau sous tension.

- Changez de canal à l'aide du **sélecteur de canal**.
-

5.8.7

Balayage avec sélection automatique

La fonction de balayage avec sélection automatique vous procure une couverture remarquablement étendue dans les zones où plusieurs stations de base émettent des informations identiques sur différents canaux analogiques.

Votre radio balaie les canaux analogiques de ces stations de base et applique un processus de sélection automatique (voting) pour sélectionner le signal le plus puissant. Ensuite, votre radio reçoit les transmissions de cette station de base.

Pendant un balayage avec sélection automatique, la LED clignote en jaune.

Suivez les procédures de la section [Réponse aux transmissions pendant un balayage à la page 106](#) pour répondre à une émission pendant un balayage avec sélection automatique.

5.8.8

108

Paramètres des indicateurs d'appel

Cette fonction permet aux utilisateurs radio de configurer les sonneries des appels et ou des messages texte.

5.8.8.1

Volume croissant de la tonalité des alarmes

La radio peut être programmée pour vous avertir en permanence lorsqu'un appel radio reste sans réponse. Votre radio augmente automatiquement le volume de la tonalité pendant une période prédéterminée. Cette fonction est appelée Avert. croissant.

5.8.9

Fonctionnement de l'avertissement d'appel

La fonction d'avertissement d'appel vous permet de demander à un utilisateur de vous rappeler.

Cette fonctionnalité est accessible via un bouton programmé d'**accès par numérotation rapide**.

5.8.9.1

Réponse aux avertissements d'appels

Suivez la procédure ci-après pour répondre aux avertissements d'appel sur votre radio.

Lorsque vous recevez un avertissement d'appel :

- Une tonalité répétitive est émise.
- La LED clignote en jaune.

Appuyez sur le bouton **PTT** dans les 4 secondes suivant la réception de la page Alerte d'appel pour répondre à l'appel individuel.

5.8.9.2

Émission d'avertissements d'appel

Suivez la procédure ci-après pour émettre des avertissements d'appel sur votre radio.

- 1 Appuyez sur le bouton **Accès direct** préprogrammé.
La LED passe au vert.
-

- 2 Attendez l'accusé de réception.

Si l'accusé de réception de l'avertissement d'appel est reçu, une tonalité d'indication positive retentit.

Si l'accusé de réception de l'avertissement d'appel n'est pas reçu, une tonalité d'indication négative retentit.

5.8.10

Mode Muet

Le mode Muet permet à l'utilisateur de couper le son de tous les indicateurs sonores de la radio.

Une fois la fonctionnalité Mode Muet activée, le son de tous les indicateurs sonores est coupé, à l'exception des fonctionnalités de priorité supérieure telles que les opérations d'urgence.

Lorsque l'utilisateur quitte le mode Muet, la radio recommence à émettre les transmissions audio et les tonalités en cours.

**REMARQUE:**

Il s'agit d'une fonction disponible à l'achat. Consultez votre fournisseur ou administrateur système pour en savoir plus.

5.8.10.1

Activation du mode Muet

Pour activer le mode Muet, procédez comme suit.

Effectuez l'une des opérations suivantes :

- Accédez à cette fonctionnalité via le bouton **Mode Muet** programmé.
- Accédez à cette fonctionnalité en plaçant brièvement la radio face vers le bas.

Selon le modèle de la radio, la fonctionnalité FaceDown peut être activée via le menu de la radio ou par l'administrateur système. Consultez votre fournisseur ou administrateur système pour en savoir plus.



IMPORTANT:

L'utilisateur peut activer soit la fonctionnalité PTI/DATI, soit la fonctionnalité FaceDown. Il est impossible d'activer les deux fonctionnalités en même temps.

Les événements suivants se produisent lorsque le mode Muet est activé :

- Une tonalité d'indication positive est émise.

- La LED rouge commence à clignoter et cesse de clignoter une fois que l'utilisateur quitte le mode Muet.
- Le son de la radio est désactivé.
- Le compte à rebours de la durée configurée pour le délai du mode Muet commence.

5.8.10.2

Sortie du mode Muet

Le mode Muet prend fin automatiquement une fois le délai défini pour cette fonctionnalité expiré.

Pour quitter manuellement le mode Muet, effectuez l'une des opérations suivantes :

- Appuyez sur le bouton **Mode Muet** préprogrammé.
- Appuyez sur le bouton **PTT** d'une entrée.
- Placez brièvement la radio face vers le haut.

Les événements suivants se produisent lorsque le mode Muet est désactivé :

- Une tonalité d'indication négative est émise.
- La LED rouge clignotante s'éteint.

- Votre radio active le son et l'état du haut-parleur est restauré.
- Si le délai du mode Muet n'a pas expiré, il est interrompu.

**REMARQUE:**

L'utilisateur quitte également le mode Muet s'il transmet un signal vocal ou passe sur un canal non programmé.

5.8.11

Gestion de l'urgence

Une alarme d'urgence sert à signaler une situation critique. Vous pouvez déclencher une urgence à tout moment, même en cas d'activité sur le canal actuel.

Votre fournisseur peut régler la durée de la pression sur le bouton **Urgence** programmé, sauf pour la pression longue qui est similaire à tous les autres boutons :

Pression courte

Entre 0,05 seconde et 0,75 seconde.

Pression longue

Entre 1,00 seconde et 3,75 secondes.

Le bouton **Urgence** est attribué à la fonction Urgence activée/désactivée. Pour plus d'informations sur les

fonctions attribuées au bouton **Urgence**, consultez votre fournisseur local.

**REMARQUE:**

Si une pression courte sur le bouton **Urgence** active le mode Urgence, alors une pression longue le désactive.

Si une pression longue sur le bouton **Urgence** active le mode Urgence, alors une pression courte le désactive.

Votre radio prend en charge trois modes d'alarme d'urgence :

- Alarme d'urgence
- Alarme d'urgence avec appel
- Alarme d'urgence suivie d'un appel vocal 

**REMARQUE:**

Une seule des deux alarmes d'urgence ci-dessus peut être attribuée au bouton préprogrammé **Urgence**.

De plus, chaque alarme comporte les options suivantes :

Regular

La radio transmet un signal d'alarme et fournit des indications audio et/ou visuelles.

Silent

La radio transmet un signal d'alarme sans indications audio ni visuelles. La radio reçoit des appels sans qu'aucun son ne soit émis par le haut-parleur, jusqu'à ce que vous appuyiez sur le bouton *PTT* et/ou que la période d'émission en mode **Micro ouvert** expire.

Silencieux avec voix

La radio transmet un signal d'alarme sans indications audio ni visuelles, mais permet l'écoute d'appels entrants dans le haut-parleur. Si le mode *Micro ouvert* est activé, les appels entrants sont entendus dans le haut-parleur une fois la période d'émission en mode *Micro ouvert* terminée. Vous devez impérativement appuyer sur le bouton **PTT** pour que les indicateurs réapparaissent.

5.8.11.1

Réception d'alarmes d'urgence

Suivez la procédure ci-après pour recevoir des alarmes d'urgence sur votre radio.

Lorsque vous recevez une alarme d'urgence :

- Une tonalité est émise.
- La LED clignote en rouge.



REMARQUE:

Votre radio accuse automatiquement réception de l'alarme d'urgence (si cette fonction est activée).

5.8.11.2

Envoi d'alarmes d'urgence

Cette fonction permet d'envoyer une alarme d'urgence, un signal non vocal, qui déclenche un avertissement sur un groupe de radios. Votre radio n'affiche aucune indication audio ni visuelle en mode Urgence lorsqu'elle est définie sur silencieux.

Suivez la procédure ci-après pour envoyer des alarmes d'urgence sur votre radio.

- 1 Appuyez sur le bouton programmé **Urgence activée**.

La LED passe au vert.

**REMARQUE:**

Si elle est programmée, la tonalité de recherche d'urgence est émise. Cette tonalité est désactivée lorsque la radio transmet ou reçoit des messages vocaux, et s'arrête lorsque la radio quitte le mode Urgence. La tonalité de recherche d'urgence peut être programmée via CPS.

2 Attendez l'accusé de réception.

Si l'opération réussit :

- La tonalité d'urgence est émise.
- La LED clignote en rouge.

Si toutes les tentatives ont échoué :

- Une tonalité grave est émise.

La radio quitte le mode Alarme d'urgence.

Envoi d'alarmes d'urgence avec un appel

Cette fonctionnalité permet d'envoyer une alarme d'urgence avec appel à un groupe de radios. Après accusé de réception par l'une des radios du groupe, le groupe de radios peut communiquer sur un canal d'urgence programmé.

Si le mode Silencieux est activé, votre radio ne donnera aucune indication visuelle ou sonore pendant l'utilisation du mode Urgence, et son haut-parleur restera silencieux même si elle reçoit un ou plusieurs appels, et cela jusqu'à ce que vous appuyiez sur le bouton PTT pour lancer l'appel en mode Urgence.

Si le mode Silencieux avec voix est activé, votre radio ne donnera aucune indication visuelle ou sonore pendant l'utilisation du mode Urgence, mais elle fera sonner les appels entrants dans son haut-parleur. Les indicateurs ne réapparaissent que lorsque vous appuyez sur le bouton PTT pour appeler ou répondre à l'appel.

5.8.11.3

Suivez la procédure ci-après pour envoyer des alarmes d'urgence avec un appel sur votre radio.

- 1 Appuyez sur le bouton programmé **Urgence activée**.

La LED passe au vert.



REMARQUE:

Si elle est programmée, la tonalité de recherche d'urgence est émise. Cette tonalité est désactivée lorsque la radio transmet ou reçoit des messages vocaux, et s'arrête lorsque la radio quitte le mode Urgence. La tonalité de recherche d'urgence peut être programmée par le revendeur ou l'administrateur système.

-
- 2 Attendez l'accusé de réception.

Si l'opération réussit :

- La tonalité d'urgence est émise.
 - La LED clignote en rouge.
-

- 3 Appuyez sur le bouton **PTT** pour lancer l'appel.
La LED passe au vert.
-

- 4 Effectuez l'une des opérations suivantes :

- Attendez la fin de la tonalité d'autorisation de parler (si cette fonction est activée) et parlez distinctement dans le microphone.
 -  Attendez la fin de la tonalité locale **PTT** (si cette option est activée) et parlez distinctement dans le microphone.
-

- 5 Relâchez le bouton **PTT** pour écouter.
-

- 6  Si la fonction d'indication Canal libre est activée, vous entendrez une brève tonalité d'avertissement lorsque le bouton **PTT** de la radio émettrice est relâché. Cette tonalité confirme que le canal est libre et que vous pouvez parler. Appuyez sur le bouton **PTT** pour répondre à l'appel.
-

- 7 Pour quitter le mode Urgence une fois l'appel terminé, appuyez sur le bouton **Urgence désact.**
-

5.8.11.4

Alarmes d'urgence suivies d'un appel vocal

Cette fonctionnalité permet d'envoyer une alarme d'urgence suivie d'un appel vocal à un groupe de radios. Le microphone de votre radio est automatiquement ouvert et vous n'avez plus besoin d'appuyer sur le bouton **PTT** pour communiquer avec le groupe de radios. Cet état activé du microphone est également appelé « *Micro ouvert* ».

Si le mode Cycle d'urgence est activé sur votre radio, le cycle alternatif entre le *Micro ouvert* et la réception d'appel est activé pendant une durée programmée. En mode Cycle d'urgence, les appels reçus sont entendus dans le haut-parleur.

Si vous appuyez sur le bouton **PTT** pendant la période de réception programmée, vous entendrez la tonalité d'interdiction, indiquant que le bouton **PTT** doit être relâché. La radio ignore le bouton **PTT** et reste en mode Urgence.

Si vous appuyez sur le bouton **PTT** pendant que le micro est *ouvert* et le maintenez enfoncé après expiration de la période *Micro ouvert*, la radio continue d'émettre jusqu'à ce que vous relâchiez le bouton **PTT**.

Si la demande d'alarme d'urgence échoue, la radio ne tente pas de renvoyer la demande et passe directement en mode d'émission *Micro ouvert*.



REMARQUE:

Il est possible que certains accessoires ne prennent pas en charge le mode *Micro ouvert*. Consultez votre fournisseur ou administrateur système pour en savoir plus.

5.8.11.5

Envoi d'un message d'alarme d'urgence suivi d'un appel vocal

Suivez la procédure ci-après pour envoyer des alarmes d'urgence suivies d'un appel vocal sur votre radio.

- 1 Appuyez sur le bouton programmé **Urgence activée**.

La LED passe au vert.

- 2 Une fois que la tonalité d'urgence retentit, parlez clairement dans le microphone.

La radio arrête automatiquement l'émission dans les cas suivants :

- Si le mode Cycle d'urgence est activé, la durée du cycle alternatif entre le *Micro ouvert* et la réception d'appel expire.
- Si le mode Cycle d'urgence est désactivé, la période *Micro ouvert* expire.

5.8.11.6

Relance d'un mode Urgence

Cette fonction concerne uniquement la radio qui envoie l'alarme d'urgence. Suivez la procédure ci-après pour relancer un mode Urgence sur votre radio.

Effectuez l'une des opérations suivantes :

- Changez de canal pendant que la radio est en mode Urgence. La radio quitte le mode Urgence avant de réinitialiser l'urgence si l'alarme d'urgence est activée sur le nouveau canal.
- Appuyez sur le bouton programmé **Urgence activée** pendant que la radio est en train d'activer le mode Urgence ou d'émettre en mode Urgence. La radio annule alors l'état en cours avant de relancer le mode Urgence.

5.8.12

Message texte

Votre radio vous permet de recevoir des données, par exemple sous forme de message texte, depuis une autre radio ou une application de messages textes.

Il existe deux types de messages texte : les messages texte DMR courts et les messages texte. La longueur maximale d'un message texte DMR court est de 23 caractères. La longueur maximale d'un message texte est de 280 caractères, ligne d'objet comprise. La ligne d'objet s'affiche uniquement lorsque vous recevez des messages provenant d'une application de messagerie.



REMARQUE:

Cette longueur maximale s'applique uniquement aux modèles dotés de la dernière version du logiciel et du matériel. Pour les modèles de radio dotés de versions plus anciennes, la longueur maximale d'un message texte est de 140 caractères. Consultez votre fournisseur ou administrateur système pour en savoir plus.

pour la langue arabe, la saisie de texte s'effectue de droite à gauche.

5.8.12.1

Messages texte rapides

Votre radio prend en charge les messages texte rapides, tels qu'ils sont programmés par votre fournisseur.

5.8.12.1.1

Envoi de messages texte rapides

Suivez la procédure ci-après pour envoyer des messages texte rapides sur votre radio.

- 1 Appuyez sur le bouton Message texte préprogrammé.

La LED s'allume en vert fixe.

- 2 Attendez l'accusé de réception.

Si l'opération réussit :

- Une tonalité d'indication positive est émise.

Si l'opération échoue :

- Une tonalité d'indication négative est émise.
-

5.8.13

Confidentialité

Cette fonction protège les utilisateurs contre les possibilités d'écoute sur un canal par des personnes non autorisées grâce à une solution de brouillage logicielle. Les éléments de signalisation et d'identification des utilisateurs ne sont pas cryptés.

La fonction de cryptage doit être activée sur le canal pour que la radio puisse émettre en utilisant le cryptage, mais cela n'est pas nécessaire pour recevoir une communication. Lorsque la radio est sur un canal programmé pour utiliser la fonction de cryptage, elle peut toujours recevoir des transmissions en clair.

Certains modèles de radio ne disposent pas de la fonction de cryptage ou proposent une autre configuration. Consultez votre fournisseur ou administrateur système pour en savoir plus.

Votre radio prend en charge deux types de cryptage, mais un seul peut lui être attribué. Ce sont :

- Chiffrement de base
- Cryptage amélioré

Pour décrypter un appel voix ou données protégé par la fonction de cryptage, votre radio doit avoir la même clé de

cryptage (pour la fonction Cryptage basique) ou la même valeur de clé et le même ID de clé (pour la fonction Cryptage amélioré) que la radio en émission.

Si votre radio reçoit un appel crypté qui utilise une clé de confidentialité différente ou une valeur de clé et un ID de clé différents, vous entendez une émission brouillée (Confidentialité de base) ou aucun son (Confidentialité améliorée).

Sur un canal programmé pour utiliser la fonction de cryptage, votre radio peut recevoir des appels en clair ou décryptés, en fonction de sa programmation. De plus, toujours selon sa programmation, votre radio peut émettre ou non une tonalité d'avertissement.

La LED est allumée en vert lorsque la radio émet. Elle clignote double lorsque la radio reçoit une transmission cryptée.

5.8.13.1

Activation/désactivation du cryptage

Suivez la procédure ci-après pour activer ou désactiver le cryptage sur votre radio.

Appuyez sur le bouton **Cryptage** préprogrammé.

5.8.14

Suppr. réponse

Cette fonctionnalité empêche votre radio de répondre aux émissions entrantes.



REMARQUE:

Il s'agit d'une fonction disponible à l'achat. Consultez votre revendeur ou administrateur système pour déterminer comment la radio a été programmée.

Si cette fonctionnalité est activée, votre radio ne génère aucune émission sortante en réponse aux émissions entrantes (Vérification radio, Alerte d'appel, Désactiver radio, Écoute déportée, Service d'enregistrement automatique (SEA), Réponse aux messages privés et Signalement de localisation GNSS, par exemple). Votre radio ne peut pas recevoir d'appels individuels confirmés lorsque cette fonctionnalité est activée. Toutefois, votre radio peut envoyer des émissions manuellement.

5.8.14.1

Activation ou désactivation de la suppression réponse

Pour activer ou désactiver la suppression réponse sur votre radio, procédez comme suit.

Appuyez sur le bouton **Suppr. réponse** préprogrammé.

Si l'opération réussit :

- Une tonalité d'indication positive est émise.

Si l'opération échoue :

- Une tonalité d'indication négative est émise.

5.8.15

Lone Worker

Cette fonction envoie une alarme d'urgence lorsque la radio reste inutilisée, par exemple si l'utilisateur n'appuie pas sur un bouton ou ne sélectionne pas de canal pendant une durée prédéterminée.

Après expiration de ce délai, la radio vous avertit en émettant une tonalité d'indication sonore.

Si vous ne confirmez pas avoir entendu cette tonalité en appuyant sur l'une des touches avant l'expiration du délai de rappel, la radio envoie une alarme d'urgence.

Une seule alarme d'urgence peut être associée à cette fonction :

- Alarme d'urgence
- Alarme d'urgence avec appel
- Alarme d'urgence suivie d'un appel vocal 

La radio reste en mode Urgence et autorise les messages vocaux jusqu'à la prochaine action de l'utilisateur.

Consultez la section [Gestion de l'urgence à la page 111](#) pour en savoir plus sur la désactivation du mode Urgence.

**REMARQUE:**

Consultez votre fournisseur ou administrateur système pour en savoir plus.

5.8.16

Système de transpondeur à portée automatique

Le système de transpondeur à portée automatique (ARTS, Auto-Range Transponder System) est une fonction analogique conçue pour vous informer lorsque votre radio

est hors de portée d'autres radios équipées de la fonction ARTS.

Les radios équipées de la fonction ARTS transmettent ou reçoivent des signaux régulièrement pour confirmer qu'elles sont à portée les unes des autres.

Votre radio assure l'indication des états comme suit :

Première alerte

Une tonalité est émise.

Alerte ARTS à portée

Si ce type d'avertissement est programmé, une tonalité est émise.

Alerte ARTS hors portée

Une tonalité est émise. La LED clignote rapidement en rouge.



REMARQUE:

Consultez votre fournisseur ou administrateur système pour en savoir plus.

5.8.17

Programmation par liaison radio

Votre fournisseur peut procéder à la mise à jour à distance, soit sans connexion physique, de votre radio à l'aide de la programmation par liaison radio (OTAP). En outre, certains

paramètres peuvent également être configurés par programmation OTAP.

Lorsque votre radio passe en mode OTAP, la LED verte clignote.

Lorsque votre radio reçoit des volumes de données élevés :

- Le canal devient occupé.
- Le fait d'appuyer sur le bouton **PTT** déclenche une tonalité négative.



REMARQUE:

Une fois la programmation terminée, une tonalité est émise et votre radio redémarre (elle s'éteint et se rallume).

5.8.18

Fonctions de verrouillage par mot de passe

Cette fonctionnalité vous permet de restreindre l'accès à la radio en demandant un mot de passe lorsque l'appareil est sous tension.

5.8.18.1

Accès par mot de passe aux radios

Suivez la procédure ci-après pour accéder à votre radio en utilisant un mot de passe.

- 1 Saisissez votre mot de passe à quatre chiffres.
 - Utilisez le **sélecteur de canal** pour saisir le premier chiffre du mot de passe.
 - Appuyez sur le bouton latéral 1, 2 ou 3 pour saisir chacun des trois chiffres restants du mot de passe.

-
- 2 Votre radio vérifie automatiquement la validité du mot de passe lorsque le dernier des quatre chiffres du mot de passe est saisi.

Si l'opération réussit, la radio se met sous tension.
Si l'opération échoue :

- Vous entendez une tonalité continue. Répétez [étape 1](#).
- Après la troisième tentative, votre radio est verrouillée. Une tonalité est émise. La LED jaune clignote double. Votre radio passe à l'état verrouillé pendant 15 minutes.

**REMARQUE:**

En mode verrouillé, votre radio répond uniquement aux commandes du **bouton Marche/Arrêt - Volume**.

5.8.18.2

Déverrouillage des radios

Lorsqu'elle est verrouillée, votre radio ne peut recevoir aucun appel. Suivez la procédure ci-après pour déverrouiller votre radio.

Effectuez l'une des opérations suivantes :

- Si la radio est allumée, patientez 15 minutes, puis répétez les étapes de la section [Accès par mot de passe aux radios à la page 76](#) pour accéder à la radio.
- Si la radio est éteinte, allumez-la. Votre radio relance le délai de 15 minutes d'attente en mode verrouillé. Une tonalité est émise. La LED jaune clignote double.

Patiencez 15 minutes, puis répétez les étapes de la section [Accès par mot de passe aux radios à la page 76](#) pour accéder à la radio.

5.9

Fonctions utilitaires

Ce chapitre présente les fonctions de configuration/infos disponibles sur votre radio.

5.9.1

Vérification du niveau de charge de la batterie

Suivez la procédure ci-après pour vérifier le niveau de charge de batterie de votre radio.

Appuyez sur le bouton programmé **Niveau de la batterie**.

L'un des événements suivants se produit :

- La LED devient jaune fixe, indiquant un niveau de charge satisfaisant de la batterie.
- La LED devient vert fixe, indiquant un niveau de charge complet de la batterie.

- La LED clignote en rouge, indiquant un niveau de charge faible de la batterie.

5.9.2

Définition de la synthèse vocale

Suivez la procédure ci-après pour définir la fonctionnalité de synthèse vocale.

Appuyez sur le bouton préprogrammé **Synthèse vocale** pour écouter le message texte reçu.

5.9.3

Activation/désactivation du filtre anti-effet Larsen

Cette fonction permet de réduire l'effet Larsen dans les appels reçus. Suivez la procédure ci-après pour activer ou désactiver le filtre anti-effet Larsen sur votre radio.

Appuyez sur le bouton programmé **Réduction bruit**.

5.9.4

Activation/désactivation du système mondial de navigation par satellite

Le système GNSS (Global Navigation Satellite System, système mondial de navigation par satellite) est un système de navigation par satellite qui détermine la position exacte d'une radio. Le GNSS inclut le GPS (Global Positioning System) et le GLONASS (Global Navigation Satellite System).

**REMARQUE:**

Certains modèles de radio peuvent proposer les fonctions GPS et GLONASS. La constellation GNSS est configurée à l'aide du CPS. Consultez votre revendeur ou administrateur système pour déterminer comment la radio a été programmée.

Procédez comme suit pour activer/désactiver la fonction GNSS sur votre radio.

- Appuyez sur le bouton **GNSS** programmé.
-

Activation/désactivation des tonalités/avertissements

Vous pouvez activer et désactiver toutes les tonalités et alertes radio, le cas échéant, sauf pour les tonalités d'alerte d'urgence . Suivez la procédure ci-après pour activer ou désactiver les tonalités et avertissements sur votre radio.

Appuyez sur le bouton programmé **Toutes Tnlités/ Avert.**

Si l'opération réussit :

- La tonalité d'indication positive est émise.
- Toutes les tonalités et tous les avertissements sont activés.

Si l'opération échoue :

- La tonalité d'indication négative est émise.
 - Toutes les tonalités et tous les avertissements sont désactivés.
-

5.9.5

5.9.6

Émission activée par la voix

L'émission activée par la voix (VOX) permet de passer des appels commandés par la voix en mode mains libres sur un canal programmé. La radio émet automatiquement pendant une durée programmée, chaque fois que le microphone de l'accessoire VOX détecte la voix d'un utilisateur.

Vous pouvez activer ou désactiver la fonction VOX en réalisant l'une des opérations suivantes :

- Pour activer la fonction VOX, éteignez et rallumez votre radio.
- Changez de canal à l'aide du **sélecteur de canal** pour activer la fonction VOX.
- Pour activer ou désactiver la fonction VOX, utilisez le bouton **VOX** programmé.
- Appuyez sur le bouton **PTT** pendant que la radio émet pour désactiver la fonction VOX.



REMARQUE:

seuls certains modèles permettent d'activer et de désactiver cette fonction. Consultez votre fournisseur ou administrateur système pour en savoir plus.

5.9.6.1

Activation/désactivation de l'émission activée par la voix (VOX)

Suivez la procédure ci-après pour activer ou désactiver la fonction VOX sur votre radio.

Appuyez sur le bouton programmé **VOX** pour activer ou désactiver cette fonction.



REMARQUE:

Si la tonalité d'autorisation de parler est activée, utilisez un mot clé pour émettre l'appel. Attendez la fin de la tonalité d'autorisation de parler, puis parlez distinctement dans le microphone. Reportez-vous à la section [Activation/désactivation de la tonalité d'autorisation de parler](#) pour plus d'informations.

5.9.7

Activation/désactivation de la carte d'option

Les fonctions de la carte d'option peuvent être activées pour chaque canal et attribuées à des boutons

programmables. Suivez la procédure ci-après pour activer ou désactiver la carte d'option de votre radio.

Appuyez sur le bouton **Carte d'option** préprogrammé.

5.9.8

Activation/désactivation de l'annonce vocale

Cette fonction permet à la radio d'énoncer par audio la zone ou le canal attribué par l'utilisateur, ou le bouton programmable sur lequel il vient d'appuyer.

L'utilisateur peut personnaliser l'indication audio en fonction de ses besoins. Suivez la procédure ci-après pour activer ou désactiver l'annonce vocale sur votre radio.

Appuyez sur le bouton **Annnonce vocale** programmé.

Si l'opération réussit :

- La tonalité d'indication positive est émise.
- Toutes les tonalités et tous les avertissements sont activés.

Si l'opération échoue :

- La tonalité d'indication négative est émise.
 - Toutes les tonalités et tous les avertissements sont désactivés.
-

5.9.9

Basculement du routage audio entre le haut-parleur interne de la radio et un accessoire filaire

Suivez la procédure ci-après pour basculer le routage audio entre le haut-parleur interne de la radio et l'accessoire filaire.

Vous pouvez basculer le routage audio entre le haut-parleur interne de la radio et le haut-parleur d'un accessoire filaire si :

- l'accessoire filaire avec haut-parleur est branché ;

Appuyez sur le bouton programmé de **bascule audio**.

Un signal sonore est émis lorsque le cheminement du son a été modifié.

La mise hors tension de la radio ou le retrait de l'accessoire réinitialise le routage audio vers le haut-parleur interne de la radio.

5.9.10

Activation/désactivation de l'audio intelligent.

Votre radio ajuste automatiquement le volume audio en fonction du bruit de l'environnement, incluant les sources de bruit mobiles et fixes. Cette fonction est uniquement dédiée à la réception et ne concerne pas l'émission audio. Suivez la procédure ci-après pour activer ou désactiver l'audio intelligent sur votre radio.

Appuyez sur le bouton **Audio intelligent** préprogrammé.



REMARQUE:

Cette fonctionnalité n'est pas disponible pendant une session Bluetooth.

5.9.11

Activation/désactivation de l'amélioration des trilles

Vous pouvez activer cette fonction lorsque vous parlez dans une langue dont de nombreux mots contiennent des trilles alvéolaires (« R » roulé). Suivez la procédure ci-après pour activer ou désactiver la fonction d'amélioration des sons vibrants sur votre radio.

Appuyez sur le bouton programmé **Amélioration des sons vibrants** pour activer ou désactiver cette fonctionnalité.

Si l'opération réussit :

- La tonalité d'indication positive est émise.
- Toutes les tonalités et tous les avertissements sont activés.

Si l'opération échoue :

- La tonalité d'indication négative est émise.
- Toutes les tonalités et tous les avertissements sont désactivés.

Garantie des batteries et des chargeurs

Garantie de fabrication

La garantie de fabrication couvre les défauts de fabrication intervenant pendant des utilisations et des opérations d'entretien normales.

Toutes les batteries MOTOTRBO	Douze (24) mois
Chargeurs IMPRES (simples et multiples, sans écran)	Douze (24) mois
Chargeurs IMPRES (multiples avec écran)	Douze (12) mois

Garantie de capacité

La garantie de capacité couvre 80 % de la capacité de charge nominale pendant la durée de la garantie du Produit.

Batteries nickel-métal hydrure (NiMH) ou Lithium-Ion (Li-Ion)	Douze (12) mois
Batteries IMPRES, si exclusivement utilisées avec des chargeurs IMPRES	Douze (18) mois

Cette page a été laissée vide de manière intentionnelle.

Garantie limitée

PRODUITS DE COMMUNICATION MOTOROLA SOLUTIONS

I. CONDITIONS ET DURÉE DE CETTE GARANTIE :

Motorola Solutions, Inc. (« Motorola Solutions ») garantit les Produits de communication fabriqués par Motorola Solutions figurant dans la liste ci-dessous (ci-après dénommés « Produit ») contre les défauts concernant les matériaux et la fabrication dans des conditions d'utilisation et de service normales pour la durée à compter de la date d'achat telle que définie ci-dessous :

Radios Série DP numériques portatives	Douze (24) mois
Accessoires (à l'exclusion des batteries et chargeurs)	Douze (12) mois

Motorola Solutions, à sa discrétion et gratuitement, réparera (avec des composants neufs ou reconditionnés) ou remplacera (avec un produit neuf ou reconditionné) ou remboursera le prix d'achat du Produit pendant la période de garantie s'il a été retourné conformément aux conditions de la présente garantie. Les pièces ou cartes remplacées sont garanties pour le restant de la période de garantie applicable d'origine. Toutes les pièces remplacées du Produit deviennent la propriété de Motorola Solutions.

Cette garantie limitée expresse est étendue par Motorola Solutions à l'acheteur/utilisateur final d'origine uniquement et n'est ni cessible, ni transférable à aucune autre partie. Il s'agit de la garantie complète du Produit fabriqué par Motorola Solutions. Motorola Solutions n'accepte aucune obligation ni responsabilité quant à tout ajout ou modification apporté à cette garantie, à moins que cet ajout ou modification ne soit effectué par écrit et signé par un responsable de Motorola Solutions.

Sauf stipulation contraire figurant dans un accord séparé établi entre Motorola Solutions et l'acheteur/utilisateur final d'origine, Motorola Solutions ne garantit en aucune manière l'installation, la maintenance ou la réparation du Produit.

Motorola Solutions ne peut en aucune façon être tenu responsable pour tout équipement auxiliaire non fourni par

Motorola Solutions associé ou utilisé avec le Produit ou pour toute utilisation du Produit avec n'importe quel appareil auxiliaire. Tous ces appareils sont expressément exclus de cette garantie. Étant donné que chaque système susceptible d'utiliser le Produit est unique, dans le cadre de cette garantie, Motorola Solutions décline toute responsabilité concernant la portée, la couverture ou le fonctionnement de l'ensemble du système.

II. DISPOSITIONS GÉNÉRALES

Cette garantie établit l'étendue complète des responsabilités de Motorola Solutions concernant le Produit. Le recours exclusif en vertu de cette garantie, à l'entière discrétion de Motorola Solutions, est limité à la réparation, au remplacement ou au remboursement du prix d'achat. CETTE GARANTIE SE SUBSTITUE À TOUTE AUTRE GARANTIE EXPRESSE. LES GARANTIES IMPLICITES, INCLUANT SANS LIMITATION LES GARANTIES IMPLICITES DE QUALITÉ MARCHANDE ET D'ADAPTATION À UN USAGE PARTICULIER, SONT LIMITÉES À LA DURÉE DE CETTE GARANTIE LIMITÉE. LA RESPONSABILITÉ DE MOTOROLA SOLUTIONS NE SAURAIT EN AUCUN CAS EXCÉDER LE PRIX D'ACHAT DU PRODUIT ET NE SAURAIT ÊTRE ENGAGÉE EN CAS DE DOMMAGES, DE PERTE D'UTILISATION, DE PERTE

DE TEMPS, DE DÉRANGEMENT, DE PERTE COMMERCIALE, DE MANQUE À GAGNER, D'ÉCONOMIES NON RÉALISÉES OU TOUT AUTRE DOMMAGE INDIRECT, SPÉCIAL OU ACCESSOIRE RÉSULTANT DE L'UTILISATION OU DE L'IMPOSSIBILITÉ D'UTILISER LE PRODUIT, DANS LES LIMITES DES DISPOSITIONS PRÉVUES PAR LA LOI.

III. DROITS ACCORDÉS PAR LA LÉGISLATION NATIONALE :

CERTAINS ÉTATS N'AUTORISENT PAS L'EXCLUSION OU LA LIMITATION DES DOMMAGES ACCESSOIRES OU INDIRECTS, OU UNE LIMITATION DE LA DURÉE D'APPLICATION D'UNE GARANTIE IMPLICITE, AUQUEL CAS LA LIMITATION OU EXCLUSION CI-DESSUS RISQUE DE NE PAS ÊTRE APPLICABLE.

Cette garantie vous donne des droits légaux spécifiques ; vous pouvez également avoir d'autres droits, qui varient d'un État à l'autre.

IV. UTILISER LE SERVICE DE GARANTIE

Pour obtenir un service sous garantie, vous devez fournir un justificatif d'achat (mentionnant la date d'achat et le numéro de série du Produit) et apporter ou envoyer le Produit (transport et assurance prépayés à votre charge) à un centre de garantie homologué. Le service sous garantie sera fourni par Motorola Solutions via l'un de ses centres de services sous garantie agréés. Pour obtenir le service sous garantie, vous pouvez contacter en premier lieu le fournisseur qui vous a vendu le Produit (par exemple, le revendeur ou le fournisseur de services de communication). Vous pouvez également appeler Motorola Solutions au 1-800-927-2744 aux États-Unis et au Canada.

V. ÉLÉMENTS NON COUVERTS PAR LA GARANTIE

- 1 Les défauts ou dommages résultant de l'utilisation du Produit en dehors de son utilisation normale et habituelle.
- 2 Les défauts ou dommages liés à un mauvais usage, à un accident, à de l'eau ou à une négligence.
- 3 Les défauts ou dommages résultant d'essais, d'une utilisation, d'une maintenance, d'une installation, d'une altération, d'une modification ou d'un ajustement inappropriés.
- 4 La détérioration ou les dommages d'antennes, à moins qu'ils n'aient été directement causés par des défauts du matériel ou des défauts de fabrication.
- 5 Un Produit ayant subi des modifications, des démontages ou des réparations non autorisés (y compris, sans limitation, l'ajout au Produit d'appareils non fournis par Motorola Solutions) qui, en conséquence, affectent les performances du Produit ou interfèrent avec l'inspection ou les tests entrant dans le cadre d'une garantie normale du Produit pour vérifier la justification de la demande de prise en charge sous garantie.
- 6 Un Produit dont le numéro de série a été enlevé ou rendu illisible.
- 7 Les batteries rechargeables si :
 - l'enveloppe de protection de la batterie est cassée ou montre des signes évidents d'altération ;
 - les dommages ou défauts sont dus au chargement ou à l'utilisation de la batterie dans un appareil ou

service autre que le Produit pour lequel elle est conçue.

- 8 Les frais de port encourus pour l'expédition du Produit au dépôt de réparation.
- 9 Un Produit qui, suite à l'altération illégale ou non autorisée de son logiciel/micrologiciel (firmware), ne fonctionne pas conformément aux spécifications publiées par Motorola Solutions ou à l'étiquetage de certification de la FCC en vigueur pour le Produit à sa date de distribution initiale par Motorola Solutions.
- 10 Les rayures ou autres dommages esthétiques sur les surfaces du Produit n'affectant pas le bon fonctionnement du Produit.
- 11 L'usure normale et habituelle.

VI. DISPOSITIONS RELATIVES AU BREVET ET AU LOGICIEL

Motorola Solutions défendra à ses frais tout acheteur/utilisateur final contre toute poursuite basée sur une prétendue violation par le Produit ou ses composants d'un brevet déposé aux États-Unis. Motorola Solutions prendra à sa charge les coûts et les dédommagements imposés à l'acquéreur utilisateur final dans tous les cas de poursuite

associés à de telles demandes, mais cette défense et ces paiements seront uniquement possibles si les conditions suivantes sont respectées :

- 1 Motorola Solutions est averti rapidement et par écrit par l'acheteur en cas d'une telle réclamation.
- 2 Motorola Solutions détient un contrôle exclusif sur la défense face à la poursuite et sur toutes les négociations pour son règlement ou l'adoption d'un compromis.
- 3 Si le Produit ou certains de ses composants deviennent l'objet, ou peuvent devenir l'objet selon le jugement de Motorola Solutions, de poursuite pour violation d'un brevet déposé aux États-Unis, l'acquéreur doit autoriser Motorola Solutions, à sa discrétion et à ses frais, de prendre les mesures nécessaires pour que l'acquéreur continue d'avoir le droit d'utiliser le Produit ou ses composants ou de les remplacer ou de les modifier afin d'éliminer les risques de violation de brevet ou d'accorder à l'acquéreur un crédit correspondant à la valeur dépréciée du Produit ou de ses composants avec retour du Produit/des composants. La dépréciation correspond à un même montant par année pendant toute la durée de vie du Produit ou de ses composants, tel que défini par Motorola Solutions.

Motorola Solutions décline toute responsabilité concernant toute réclamation portant sur une violation de brevet basée sur l'association du Produit ou des composants fournis dans le cadre de la présente garantie avec des logiciels, équipements ou appareils non fournis par Motorola Solutions. Motorola Solutions décline également toute responsabilité concernant l'utilisation de logiciels ou d'équipements auxiliaires non fournis par Motorola Solutions et connectés ou utilisés avec le Produit. Les dispositions ci-dessus présentent l'entière responsabilité de Motorola Solutions concernant toute atteinte à un brevet du Produit ou des composants du produit.

Les lois des États-Unis et d'autres pays garantissent à Motorola Solutions certains droits à l'égard des logiciels appartenant à Motorola Solutions, notamment les droits exclusifs de reproduction et de distribution des logiciels Motorola Solutions. Le logiciel Motorola Solutions peut être utilisé uniquement dans le Produit dans lequel il a été intégré à l'origine, sans qu'il puisse être remplacé, copié, distribué, modifié d'aucune façon, ni utilisé pour produire des dérivés de ce logiciel. Aucune autre utilisation, y compris, sans limitation, l'altération, la modification, la reproduction, la distribution ou l'ingénierie inverse du logiciel Motorola Solutions ou l'exercice de droits sur le logiciel Motorola Solutions n'est autorisé. Les droits d'auteur ou les brevets de Motorola Solutions ne

constituent ni ne donnent droit à aucune licence directement ou indirectement, par préclusion ou autrement.

VII. LÉGISLATION APPLICABLE

Cette garantie est régie par la législation de l'Illinois, États-Unis.

Cette page a été laissée vide de manière intentionnelle.





Sommario







Informazioni importanti sulla sicurezza.....	13	2.7 Regolazione del volume.....	30
Versione del software.....	15	Controlli della radio.....	33
Copyright.....	17	Operazioni di Capacity Max.....	35
Copyright del software per computer.....	19	4.1 Pulsante PTT.....	35
Precauzioni per l'utilizzo.....	21	4.2 Tasto programmabile.....	35
Introduzione.....	23	4.3 Funzioni della radio assegnabili.....	35
1.1 Informazioni sulle icone.....	23	4.4 Funzioni di utilità o impostazioni assegnabili.....	37
1.2 Modalità analogica e digitale convenzionali.....	23	4.5 Indicatori di stato.....	37
1.3 IP Site Connect.....	24	4.5.1 Indicatore LED.....	37
1.4 Capacity Plus - Sito singolo.....	25	4.5.2 Tones.....	38
1.5 Capacity Plus - Multisito.....	25	4.5.2.1 Toni audio.....	38
Operazioni di base.....	27	4.5.2.2 Toni indicatori.....	39
2.1 Ricarica della batteria.....	27	4.6 Registrazione.....	39
2.2 Inserimento della batteria.....	27	4.7 Selezioni di canale e zona.....	40
2.3 Montaggio dell'antenna.....	28	4.7.1 Selezione delle zone.....	41
2.4 Montaggio della clip per cintura.....	28	4.7.2 Selezione di un tipo di chiamata....	41
2.5 Montaggio del cappuccio del connettore universale (cappuccio parapolvere).....	29	4.7.3 Selezione di un sito.....	42
2.6 Accensione della radio.....	30	4.7.4 Richiesta roaming.....	42
		4.7.5 Blocco sito on/off.....	42
		4.7.6 Siti vietati.....	43
		4.7.7 Trunking sito.....	43





4.8 Chiamate.....	44	4.8.4 Chiamate generali.....	50
4.8.1 Chiamate di gruppo.....	44	4.8.4.1 Ricezione di chiamate generali.....	50
4.8.1.1 Effettuazione di chiamate di gruppo.....	44	4.8.4.2 Effettuazione di chiamate generali.....	51
4.8.1.2 Risposta alle chiamate di gruppo.....	45	4.8.5 Chiamate telefoniche.....	51
4.8.2 Chiamata broadcast.....	46	4.8.5.1 Effettuazione di chiamate telefoniche.....	52
4.8.2.1 Esecuzione di chiamate broadcast.....	46	4.8.5.2 Risposta alle chiamate telefoniche come chiamate di gruppo.....	52
4.8.2.2 Ricezione di chiamate broadcast.....	46	4.8.5.3 Risposta alle chiamate telefoniche come chiamate generali.....	53
4.8.3 Chiamata privata.....	47	4.8.5.4 Risposta alle chiamate telefoniche come chiamate private.....	53
4.8.3.1 Effettuazione di chiamate private.....	47	4.8.6 Chiusura delle chiamate.....	54
4.8.3.2 Esecuzione di una chiamata privata con un pulsante di chiamata rapida.....	48	4.8.7 Interruzione voce.....	54
4.8.3.3 Ricezione di chiamate private.....	49	4.8.7.1 Attivazione di Interruzione voce.....	55
4.8.3.4 Accettazione delle chiamate private.....	49	4.9 Funzioni avanzate.....	55
4.8.3.5 Rifiuto delle chiamate private.....	50	4.9.1 Coda chiamate.....	56



4.9.2 Scansione talkgroup.....	56	4.9.10.1 Volume del tono per gli allarmi progressivi.....	61
4.9.2.1 Attivazione o disattivazione della scansione talkgroup.....	57	4.9.11 Funzionamento dell'avviso di chiamata.....	62
4.9.3 Lista gruppi di ricezione.....	57	4.9.11.1 Effettuazione di avvisi di chiamata.....	62
4.9.4 Monitoraggio delle priorità.....	57	4.9.11.2 Risposta agli avvisi di chiamata.....	63
4.9.5 Affiliazione a più talkgroup.....	58	4.9.12 Modalità Disattiva audio.....	63
4.9.6 Talkback.....	58	4.9.12.1 Attivazione della Modalità Muto.....	63
4.9.7 Controlli multisito.....	59	4.9.12.2 Uscita dalla Modalità Muto.....	64
4.9.7.1 Inizio della ricerca manuale del sito.....	59	4.9.13 Funzionamento in emergenza.....	64
4.9.7.2 Blocco sito on/off.....	60	4.9.13.1 Invio di allarmi di emergenza.....	66
4.9.8 Promemoria canale principale.....	60	4.9.13.2 Invio di allarmi di emergenza tramite chiamata.....	67
4.9.8.1 Disattivazione dell'audio del promemoria del canale principale.....	60	4.9.13.3 Invio di allarmi di emergenza con successiva trasmissione della voce.....	68
4.9.8.2 Impostazione di nuovi canale principali.....	60	4.9.13.4 Ricezione di allarmi di emergenza.....	70
4.9.9 Monitoraggio remoto.....	61		
4.9.9.1 Avvio di Monitor remoto...	61		
4.9.10 Impostazioni degli indicatori di chiamata.....	61		

4.9.13.5 Risposta agli allarmi di emergenza tramite chiamata.....	70	4.10.1 Attivazione o disattivazione della funzione Soppressore AF.....	76
4.9.14 Messaggi di stato.....	71	4.10.2 Verifica della carica della batteria.....	76
4.9.14.1 Invio di messaggi di stato.....	71	4.10.3 Conversione da testo a voce.....	77
4.9.15 Privacy.....	72	4.10.3.1 Impostazione della sintesi vocale.....	77
4.9.15.1 Attivazione o disattivazione della privacy.....	72	4.10.4 Attivazione o disattivazione del sistema CNSS (Global Navigation Satellite System).....	77
4.9.16 Inibizione risp.....	73	4.10.5 Attivazione o disattivazione di avvisi e toni della radio.....	78
4.9.16.1 Attivazione o disattivazione di Inibizione risp....	73	4.10.6 Livelli di potenza.....	78
4.9.17 Disattiva temporaneamente/ Riattiva.....	73	4.10.6.1 Impostazione dei livelli di potenza.....	78
4.9.18 Eliminazione radio.....	74	4.10.7 Attivazione o disattivazione della scheda opzioni.....	79
4.9.19 Lone Worker.....	74	4.10.8 Attivazione o disattivazione dell'annuncio vocale.....	79
4.9.20 Funzioni di blocco password.....	74	4.10.9 Commutazione dell'instradamento dell'audio tra l'altoparlante interno della radio e l'accessorio cablato.....	80
4.9.20.1 Accesso alle radio tramite password.....	75		
4.9.20.2 Sblocco delle radio nello stato bloccato.....	75		
4.9.21 Programmazione via radio.....	76		
4.10 Pubblica utilità.....	76		

4.10.10 Attivazione o disattivazione dell'audio intelligente.....	80	5.7.1.1 Risposta alle chiamate di gruppo.....	90
4.10.11 Attivazione o disattivazione della funzione di ottimizzazione del trillo.....	80	5.7.1.2 Effettuazione di chiamate di gruppo.....	90
Altri sistemi.....	83	5.7.1.3 Esecuzione di chiamate di gruppo con il selettore di canale.....	91
5.1 Pulsante PTT.....	83	5.7.2 Chiamate private 	92
5.2 Tasto programmabile.....	83	5.7.2.1 Risposta alle chiamate private 	92
5.3 Funzioni della radio assegnabili.....	83	5.7.2.2 Effettuazione di chiamate private 	93
5.4 Funzioni di utilità o impostazioni assegnabili.....	86	5.7.3 Chiamate generali.....	94
5.5 Indicatori di stato.....	86	5.7.3.1 Ricezione di chiamate generali.....	94
5.5.1 Indicatori LED.....	86	5.7.3.2 Effettuazione di chiamate generali.....	94
5.5.2 Tones.....	87	5.7.4 Chiamate selettive 	95
5.5.2.1 Toni indicatori.....	87	5.7.4.1 Risposta alle chiamate selettive 	95
5.5.2.2 Toni audio.....	88	5.7.4.2 Effettuazione di chiamate selettive.....	96
5.6 Selezioni di canale e zona.....	88		
5.6.1 Selezione delle zone.....	88		
5.6.2 Selezione dei canali.....	89		
5.7 Chiamate.....	89		
5.7.1 Chiamate di gruppo.....	89		

5.7.4.3 Esecuzione di chiamate selettive utilizzando il selettore di canale.....	96	5.8.1.3 Inizio della ricerca manuale del sito.....	102
5.7.5 Chiamate telefoniche 	97	5.8.2 Comunicazione diretta.....	102
5.7.5.1 Risposta alle chiamate telefoniche come chiamate private 	98	5.8.2.1 Passaggio tra le modalità ripetitore e comunicazione diretta.....	102
5.7.5.2 Risposta alle chiamate telefoniche come chiamate di gruppo 	98	5.8.3 Funzione Monitor.....	103
5.7.5.3 Risposta alle chiamate telefoniche come chiamate generali 	99	5.8.3.1 Monitoraggio dei canali..	103
5.7.5.4 Effettuazione di chiamate telefoniche 	99	5.8.3.2 Monitor permanente.....	103
5.7.6 Interruzione delle chiamate radio 	100	5.8.3.2.1 Attivazione o disattivazione del monitor permanente.....	103
5.8 Funzioni avanzate.....	100	5.8.4 Monitoraggio remoto.....	104
5.8.1 Controlli multisito.....	101	5.8.4.1 Avvio del monitoraggio remoto.....	104
5.8.1.1 Inizio della ricerca automatica del sito.....	101	5.8.5 Liste di scansione.....	105
5.8.1.2 Arresto della ricerca automatica del sito.....	101	5.8.6 Scansione.....	105
		5.8.6.1 Attivazione o disattivazione della scansione...	105
		5.8.6.2 Risposta alle trasmissioni durante la scansione.....	106

5.8.6.3 Eliminazione dei canali di disturbo.....	107	5.8.11.2 Invio di allarmi di emergenza.....	112
5.8.6.4 Ripristino dei canali di disturbo.....	107	5.8.11.3 Invio di allarmi di emergenza tramite chiamata.....	113
5.8.7 Scansione selettiva 	107	5.8.11.4 Allarmi di emergenza con successiva trasmissione voce.....	114
5.8.8 Impostazioni degli indicatori di chiamata.....	108	5.8.11.5 Invio di allarmi di emergenza con successiva trasmissione della voce 	115
5.8.8.1 Volume del tono per gli allarmi progressivi.....	108	5.8.11.6 Riavvio della modalità di emergenza.....	115
5.8.9 Funzionamento dell'avviso di chiamata.....	108	5.8.12 Messaggistica di testo.....	116
5.8.9.1 Risposta agli avvisi di chiamata.....	108	5.8.12.1 Messaggi di testo predefiniti 	116
5.8.9.2 Effettuazione di avvisi di chiamata.....	108	5.8.12.1.1 Invio di messaggi di testo predefiniti.....	116
5.8.10 Modalità Disattiva audio.....	109	5.8.13 Privacy 	117
5.8.10.1 Attivazione della Modalità Muto.....	109	5.8.13.1 Attivazione o disattivazione della privacy  ...	118
5.8.10.2 Uscita dalla Modalità Muto.....	110	5.8.14 Inibizione risp.....	118
5.8.11 Funzionamento in emergenza... 110			
5.8.11.1 Ricezione di allarmi di emergenza.....	112		

5.8.14.1 Attivazione o disattivazione di Inibizione risp..	118	5.9.6 Trasmissione attivata dalla voce (VOX, Voice Operating Transmission)..	123
5.8.15 Lone Worker.....	119	5.9.6.1 Attivazione o disattivazione della funzione VOX.....	124
5.8.16 Sistema transponder per il rilevamento automatico della portata 	119	5.9.7 Attivazione o disattivazione della scheda opzioni.....	124
5.8.17 Programmazione Over-the-Air 	120	5.9.8 Attivazione o disattivazione dell'annuncio vocale.....	124
5.8.18 Funzioni di blocco password.....	120	5.9.9 Commutazione dell'instradamento dell'audio tra l'altoparlante interno della radio e l'accessorio cablato.....	125
5.8.18.1 Accesso alle radio tramite password.....	120	5.9.10 Attivazione o disattivazione dell'audio intelligente.....	125
5.8.18.2 Sblocco delle radio nello stato bloccato.....	121	5.9.11 Attivazione o disattivazione della funzione di ottimizzazione del trillo.....	126
5.9 Pubblica utilità.....	121	Garanzia per batterie e caricabatteria.....	127
5.9.1 Verifica della carica della batteria	121	Garanzia di fabbricazione.....	127
5.9.2 Impostazione della sintesi vocale	122	Garanzia di capacità.....	127
5.9.3 Attivazione o disattivazione della funzione Soppressore AF 	122	Garanzia limitata.....	129
5.9.4 Attivazione o disattivazione del sistema CNSS (Global Navigation Satellite System).....	122	PRODOTTI DI COMUNICAZIONE	
5.9.5 Attivazione o disattivazione di avvisi e toni della radio.....	123	MOTOROLA SOLUTIONS.....	129

I. COPERTURA E DURATA DELLA GARANZIA:.....	129
II. DISPOSIZIONI GENERALI.....	130
III. DIRITTI LEGATI ALLE LEGGI STATALI:...	130
IV. RIPARAZIONE IN GARANZIA.....	130
V. COSA NON COPRE LA PRESENTE GARANZIA.....	131
VI. DISPOSIZIONI RELATIVE A BREVETTI E SOFTWARE.....	132
VII. LEGISLAZIONE APPLICABILE.....	133

Pagina lasciata intenzionalmente vuota.

Informazioni importanti sulla sicurezza

Guida sull'esposizione a sorgenti di energia RF e sulla sicurezza del prodotto per radio ricetrasmittenti portatili

ATTENZIONE!

L'uso di questa radio è limitato esclusivamente a scopi professionali. Prima di utilizzare la radio, leggere la Guida sull'esposizione a sorgenti di energia RF e sulla sicurezza del prodotto per ricetrasmittenti portatili, che contiene importanti istruzioni di funzionamento per utilizzare con sicurezza il dispositivo, nonché informazioni sull'esposizione all'energia RF e sul controllo nel rispetto delle norme e dei regolamenti vigenti in materia.

L'elenco delle antenne, delle batterie e degli altri accessori approvati da Motorola Solutions è reperibile nel seguente sito Web:

<http://www.motorolasolutions.com>

Pagina lasciata intenzionalmente vuota.

Versione del software

Tutte le funzioni descritte nelle sezioni seguenti sono supportate dalla versione software **R02.08.05.0000** o successiva.

Per ulteriori informazioni, contattare il rivenditore o l'amministratore di sistema.

Pagina lasciata intenzionalmente vuota.

Copyright

I prodotti Motorola Solutions descritti in questo documento possono includere programmi Motorola Solutions per computer coperti da copyright. Le leggi in vigore negli Stati Uniti e in altri Paesi garantiscono a Motorola Solutions alcuni diritti esclusivi per i programmi per computer protetti da copyright. Pertanto, tutti i programmi per computer Motorola Solutions protetti da copyright e inclusi nei prodotti Motorola Solutions descritti nel presente documento non possono essere copiati o riprodotti in alcun modo senza l'espresso consenso scritto di Motorola Solutions.

© 2017 Motorola Solutions, Inc. Tutti i diritti riservati

Nessuna parte di questo documento può essere riprodotta, trasmessa, trascritta, memorizzata in un sistema di riproduzione o tradotta in qualunque lingua, in qualsiasi forma e con qualsiasi mezzo, senza il permesso scritto di Motorola Solutions, Inc.

Inoltre, l'acquisto di prodotti Motorola Solutions non garantirà in modo diretto o per implicazione, per eccezione o in altro modo nessuna licenza sotto copyright, brevetto o richiesta di brevetto di Motorola Solutions, tranne la normale licenza d'uso non esclusiva ed esente da royalty,

derivante dall'applicazione della legge nella vendita del prodotto.

Esclusione di responsabilità

Tenere presente che determinate funzioni, strutture e funzionalità descritte nel presente documento potrebbero non essere applicabili o non possedere la licenza per l'utilizzo su un determinato sistema oppure potrebbero dipendere dalle caratteristiche di una specifica configurazione di determinati parametri o unità del terminale radio mobile. Per maggiori informazioni, contattare il proprio referente Motorola Solutions.

Marchi registrati

MOTOROLA, MOTO, MOTOROLA SOLUTIONS e il logo della M stilizzata sono marchi o marchi registrati di Motorola Trademark Holdings, LLC, utilizzati su licenza. Tutti gli altri marchi appartengono ai rispettivi proprietari.

Direttiva WEEE (Waste of Electrical and Electronic Equipment) dell'Unione Europea



■ In base alla direttiva RAEE dell'Unione Europea, sui prodotti venduti nei paesi dell'Unione Europea (o, in alcuni

casi, sulla relativa confezione) deve essere presente il simbolo del cassonetto mobile barrato.

Come stabilito dalla direttiva RAEE, il simbolo del cassonetto mobile barrato indica che i clienti e gli utenti finali dei paesi dell'Unione Europea non devono smaltire gli apparecchi elettronici ed elettrici o gli accessori insieme ai rifiuti domestici.

I clienti o gli utenti finali dei paesi dell'Unione Europea devono contattare il rappresentante locale o il centro assistenza del fornitore dell'apparecchiatura per ottenere informazioni sul sistema di raccolta dei rifiuti nel proprio paese.

Copyright del software per computer

I prodotti Motorola Solutions descritti nel presente manuale possono includere programmi per computer Motorola Solutions protetti da copyright salvati in memorie a semiconduttore o altri mezzi. Le leggi degli Stati Uniti d'America e di altri Paesi garantiscono a Motorola Solutions alcuni diritti esclusivi per i programmi per computer protetti da copyright, incluso, senza limitazioni, il diritto esclusivo di copiare o riprodurre in qualsiasi forma il programma. Di conseguenza, nessuno dei programmi per computer Motorola Solutions protetti da copyright contenuti nei prodotti descritti in questo manuale può essere copiato, riprodotto, modificato, decodificato o distribuito in qualsiasi modo senza l'esplicito permesso scritto di Motorola Solutions. Inoltre, l'acquisto di prodotti Motorola Solutions non garantirà in modo diretto o per implicazione, per eccezione o in altro modo nessuna licenza sotto copyright, brevetto o richiesta di brevetto di Motorola, tranne la normale licenza d'uso non esclusiva derivante dall'applicazione della legge nella vendita del prodotto.

La tecnologia di codifica vocale AMBE+2™ incorporata in questo prodotto è protetta da diritti di proprietà intellettuale,

ivi compresi i diritti di brevetto, copyright e i segreti commerciali di Digital Voice Systems, Inc.

La tecnologia di codifica vocale è concessa in licenza esclusivamente per l'uso in questa apparecchiatura di comunicazione. È esplicitamente proibito all'utente di questa tecnologia cercare di decompilare, decodificare o disassemblare il codice oggetto o di convertirlo in una forma leggibile dall'uomo.

Numeri dei brevetti U.S.A.: 5.870.405, 5.826.222, 5.754.974, 5.701.390, 5.715.365, 5.649.050, 5.630.011, 5.581.656, 5.517.511, 5.491.772, 5.247.579, 5.226.084 e 5.195.166.

Pagina lasciata intenzionalmente vuota.

Precauzioni per l'utilizzo

La serie di radio portatili digitali MOTOTRBO è conforme alla norma IP67, che garantisce la resistenza della radio in condizioni avverse sul campo, quali l'immersione in acqua. Questa sezione descrive alcune semplici precauzioni per l'utilizzo.



AVVERTENZA:

Non disassemblare la radio, onde evitare che vengano danneggiate le guarnizioni e si formino infiltrazioni all'interno della radio. La manutenzione della radio deve essere eseguita solo in centri di assistenza attrezzati per testare e sostituire le guarnizioni di tenuta della radio.

- Se la radio è stata immersa in acqua, scuotere la radio per eliminare qualsiasi residuo di acqua intrappolata nella griglia dell'altoparlante o nella porta del microfono. È possibile che la presenza di acqua intrappolata diminuisca le prestazioni audio.
- Se l'area dei contatti della batteria è stata esposta all'acqua, pulire e asciugare i contatti della batteria sia sulla radio che sulla batteria, prima di inserire la batteria nella radio. È possibile che l'acqua residua provochi un corto circuito nella radio.
- Se la radio è stata immersa in una sostanza corrosiva, ad esempio acqua salmastra, sciacquare la radio e la batteria con acqua dolce, quindi asciugarle.
- Per pulire la superficie esterna della radio, utilizzare una soluzione diluita a base di detergente per piatti delicato e acqua dolce (ad esempio, un cucchiaino di detergente in circa 4 l di acqua).
- Non ostruire il foro di ventilazione situato sul telaio della radio sotto i contatti della batteria. Questo foro mantiene il livellamento della pressione nella radio. In questo modo, si possono verificare infiltrazioni e compromettere la tenuta stagna della radio.
- Non ostruire o coprire il foro di ventilazione, neppure con un'etichetta.
- Assicurarsi che nessuna sostanza oleosa venga a contatto con il foro di ventilazione.
- La radio, con l'antenna fissata correttamente, è progettata per essere immersa a una profondità massima di 1 m e un periodo massimo di immersione di 30 minuti. È possibile che il superamento di tale limite massimo o l'utilizzo senza antenna danneggino la radio.
- Quando si pulisce la radio, non utilizzare un getto diretto ad alta pressione, in quanto supera il limite di pressione

a 1 m di profondità e potrebbe causare infiltrazioni di acqua nella radio.

Introduzione

Il presente manuale dell'utente spiega il funzionamento delle radio.

È possibile che il rivenditore o l'amministratore del sistema abbia personalizzato la radio in base alle esigenze specifiche dell'utente. Per ulteriori informazioni, contattare il rivenditore o l'amministratore di sistema.

Rivolgersi al rivenditore o all'amministratore di sistema per appurare:

- Se la radio è programmata con canali convenzionali predefiniti.
- Quali pulsanti sono stati programmati per accedere ad altre funzioni.
- Quali sono gli accessori opzionali adatti alle proprie esigenze.
- Quali sono i migliori metodi di utilizzo della radio per ottenere comunicazioni efficienti.
- Quali sono gli interventi di manutenzione che consentono di prolungare la durata della radio.

1.1

[Invia feedback](#)

Informazioni sulle icone

In questo manuale le icone descritte sono utilizzate per indicare le funzioni supportate nelle modalità convenzionali analogica o digitale.



Indica una funzione disponibile **solo nella modalità analogica** convenzionale.



Indica una funzione disponibile **solo nella modalità digitale** convenzionale.

Per le funzioni disponibili in **entrambe** le modalità convenzionali analogica e digitale, **non** viene visualizzata nessuna delle due icone.

1.2

Modalità analogica e digitale convenzionali

È possibile configurare ogni canale della radio come canale convenzionale analogico o digitale.

Alcune funzioni non sono disponibili quando si passa dalla modalità digitale a quella analogica.

Alcune funzioni della radio sono disponibili in entrambe le modalità. Le lievi differenze tra le funzioni **non** incidono sulle prestazioni della radio.

**NOTA:**

La radio può passare alternativamente dalla modalità digitale a quella analogica anche durante la scansione dual mode. Per ulteriori informazioni, vedere [Scansione a pagina 105](#).

1.3

IP Site Connect

Questa funzione consente di estendere le comunicazioni convenzionali sulla radio oltre la portata di un singolo sito, connettendosi ai diversi siti disponibili tramite una rete IP (Internet Protocol). Si tratta di una modalità multisito convenzionale.

Quando la radio si sposta fuori campo rispetto a un sito per entrare nel campo di un altro, si connette al ripetitore del nuovo sito per inviare o ricevere chiamate o trasmissioni dati. Questa operazione può essere eseguita automaticamente o manualmente in base alle impostazioni specificate.

Se è stata impostata la ricerca automatica del sito, la radio esegue la scansione di tutti i siti disponibili se rileva un segnale debole o nessun segnale dal sito corrente. La radio quindi si connette al ripetitore con il valore RSSI (Received Signal Strength Indicator) maggiore.

Nella ricerca manuale del sito, la radio ricerca il successivo sito disponibile tra i membri della lista di roaming, anche se questo non è necessariamente quello con il segnale più forte, e si connette al ripetitore.

**NOTA:**

È possibile abilitare solo la funzione di scansione o quella di roaming su ogni canale, ma non entrambe contemporaneamente.

A una lista di roaming specifica possono essere aggiunti solo i canali per i quali è stata abilitata questa funzione. Durante il roaming automatico, la radio esegue la ricerca tra i canali della lista di roaming per individuare il sito migliore. Una lista di roaming supporta fino a 16 canali, compreso il canale selezionato.

**NOTA:**

Non è possibile aggiungere o eliminare manualmente una voce dalla lista di roaming. Per ulteriori informazioni, contattare il rivenditore o l'amministratore di sistema.

1.4

Capacity Plus - Sito singolo

Capacity Plus - Sito singolo è una configurazione trunking singolo sito del sistema radio MOTOTRBO, in cui un pool di canali viene utilizzato per supportare centinaia di utenti e un numero massimo di 254 gruppi. Questa funzione consente alla radio di utilizzare in modo efficiente il numero disponibile di canali programmati durante la modalità operativa Ripetitore.

Se si tenta di accedere a una funzione non supportata in Capacity Plus - Sito singolo premendo un pulsante programmabile, verrà emesso un tono indicatore negativo.

La radio include anche funzioni disponibili nella modalità digitale convenzionale, IP Site Connect e Capacity Plus. Le lievi differenze tra le funzioni non incidono comunque sulle prestazioni della radio.

Per ulteriori informazioni su questa configurazione, contattare il rivenditore o l'amministratore di sistema.

1.5

Capacity Plus - Multisito

Capacity Plus - Multisito è una configurazione trunking multicanale del sistema radio MOTOTRBO, che abbina le configurazioni ottimali di Capacity Plus ed IP Site Connect.

Capacity Plus - Multisito consente alla radio di estendere le comunicazioni trunking oltre la portata di un singolo sito, collegandosi ai diversi siti disponibili che sono connessi con una rete IP. Offre, inoltre, una maggiore capacità utilizzando in modo efficiente il numero complessivo di canali programmati supportati da ciascuno dei siti disponibili.

Quando la radio si sposta fuori campo rispetto a un sito per entrare nel campo di un altro, si connette al ripetitore del nuovo sito per inviare o ricevere chiamate/trasmissioni dati. A seconda delle impostazioni assegnate, la connessione viene effettuata automaticamente o manualmente.

Se è stata impostata la ricerca automatica del sito, la radio esegue la scansione di tutti i siti disponibili se rileva un segnale debole o nessun segnale dal sito corrente. Quindi si connette al ripetitore con il valore RSSI maggiore.

Nella ricerca manuale del sito, la radio ricerca il sito successivo disponibile tra i membri della lista roaming, anche se questo non è necessariamente quello con il segnale più forte, e si collega ad esso.

È possibile aggiungere a una lista di roaming specifica qualsiasi canale sul quale è stata abilitata la modalità Capacity Plus - Multisito. Durante il roaming automatico, la radio esegue la ricerca tra questi canali per individuare il sito migliore.



NOTA:

È impossibile aggiungere o eliminare manualmente una voce dall'elenco di roaming. Per ulteriori informazioni, contattare il rivenditore o l'amministratore di sistema.

In modo analogo a Capacity Plus - Sito singolo, le icone delle funzioni non supportate nella modalità Capacity Plus - Multisito non sono disponibili nel menu. Se si tenta di accedere a una funzione non supportata in Capacity Plus - Multisito, premendo un pulsante programmabile, viene emesso un tono indicatore negativo.

Operazioni di base

Questo capitolo descrive le operazioni per iniziare a utilizzare la radio.

2.1

Ricarica della batteria

Per prestazioni ottimali, la radio è alimentata da una batteria agli ioni di litio (Li-Ion) approvata da Motorola Solutions.

- Caricare la batteria solo in aree sicure. Una volta caricata la batteria, lasciare la radio inattiva per almeno 3 minuti.
- Per evitare danni e rispettare i termini della garanzia, utilizzare un caricabatteria Motorola Solutions e seguire attentamente le istruzioni riportate nel relativo manuale dell'utente.
- Caricare la batteria solo in aree sicure. Una volta caricata la batteria, lasciare la radio inattiva per almeno 3 minuti.
- Se la batteria è collegata alla radio, verificare che la radio rimanga spenta durante la ricarica.

- Per prestazioni ottimali, caricare una batteria nuova per 14-16 ore prima di utilizzarla per la prima volta.
- Per ottimizzare la durata della batteria e i dati ad essa relativi, utilizzare sempre un caricabatteria IMPRES per ricaricare le batterie IMPRES.

La capacità delle batterie IMPRES caricate solo con caricabatteria IMPRES è coperta da una estensione di garanzia di 6 mesi rispetto alla normale durata della garanzia della batteria Motorola Solutions Premium.

2.2

Inserimento della batteria

Seguire la procedura per inserire la batteria nella radio.

- 1 Allineare la batteria con le guide sul retro della radio.
- 2 Spingere la batteria con decisione, quindi farla scorrere verso l'alto finché il dispositivo di chiusura

non scatta in posizione.

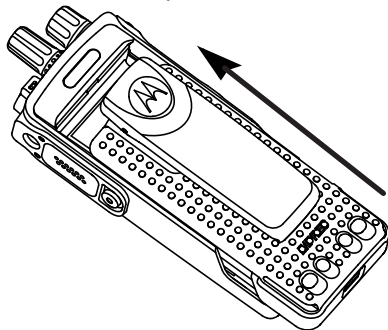

-
- 3 Spostare il dispositivo di chiusura della batteria sulla posizione di blocco.
-

2.3

Montaggio dell'antenna

Seguire la procedura per montare l'antenna sulla radio.

Verificare che la radio sia spenta.

Inserire l'antenna nell'apposita presa e ruotarla in senso orario.

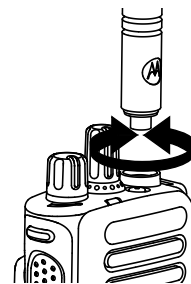

NOTA:

Per rimuovere l'antenna, ruotarla in senso antiorario.



AVVERTENZA:

Se è necessario sostituire l'antenna, assicurarsi di utilizzare esclusivamente antenne MOTOTRBO. La mancata osservanza di queste indicazioni può danneggiare la radio.

2.4

Montaggio della clip per cintura

- 1 Per montare la clip per cintura, allineare le scanalature della clip a quelle sulla batteria, quindi premere finché non scatta in posizione.

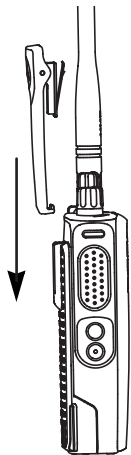

-
- 2 Per rimuovere la clip per cintura, spingere la linguetta della clip per cintura lontano dalla batteria, servendosi di una chiave. Quindi, far scivolare la clip verso l'alto e rimuoverla dalla radio.
-

Montaggio del cappuccio del connettore universale (cappuccio parapolvere)

Il connettore universale è situato sullo stesso lato dell'antenna. Viene utilizzato per collegare gli accessori MOTOTRBO alla radio. Seguire la procedura per montare il cappuccio parapolvere sulla radio.

Riposizionare il cappuccio parapolvere quando il connettore universale non è utilizzato.

- 1 Inserire l'estremità inclinata del cappuccio negli slot sopra il connettore universale.
- 2 Premere il cappuccio per alloggiare correttamente il cappuccio parapolvere sul connettore universale.

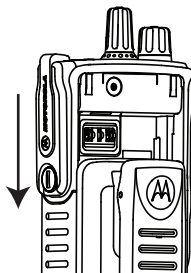

-
- 3 Fissare il coperchio del connettore sulla radio ruotando in senso orario il cacciavite.
-

2.6

Accensione della radio

Seguire la procedura per accendere la radio.

Ruotare la **manopola On/Off/Controllo volume** in senso orario finché non si avverte un "clic".

In caso di esito positivo:

- Viene emesso un tono.
- Il LED verde si accende.

Se la funzione Toni/avvisi è disattivata, non viene emesso alcun tono all'accensione.



NOTA:

Durante l'accensione iniziale in seguito a un aggiornamento del software alla versione **R02.07.00.0000** o successiva, viene eseguito un aggiornamento del firmware GNSS che dura 20 secondi. In seguito all'aggiornamento, la radio viene ripristinata e si accende. L'aggiornamento del firmware è disponibile solo per i modelli portatili con l'ultima versione software e hardware.

Controllare la batteria se la radio non si accende. Assicurarsi che sia carica e inserita correttamente. Contattare il rivenditore se la radio continua a non accendersi.

2.7

Regolazione del volume

Seguire la procedura per cambiare il livello del volume della radio.

Eseguire una delle seguenti operazioni:

- Ruotare la **manopola On/Off/Controllo volume** in senso orario per aumentare il volume.
- Ruotare la **manopola On/Off/Controllo volume** in senso antiorario per diminuire il volume.

**NOTA:**

È possibile programmare la radio in modo che abbia un offset del volume minimo. In tal caso, il livello del volume non può essere abbassato oltre quello minimo programmato. Per ulteriori informazioni, contattare il rivenditore o l'amministratore di sistema.

Pagina lasciata intenzionalmente vuota.

Controlli della radio

Questo capitolo descrive i pulsanti e funzioni per controllare la radio.

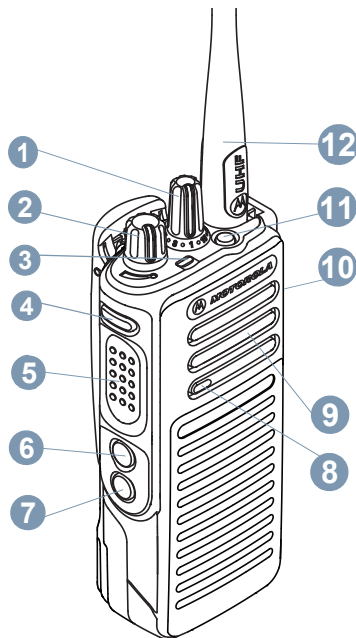

- 1 Manopola del selettore di canale
- 2 Manopola On/Off/Controllo volume
- 3 Indicatore LED

- 4** Pulsante laterale 1¹
- 5** Pulsante PTT (Push-to-Talk)
- 6** Pulsante laterale 2¹
- 7** Pulsante laterale 3¹
- 8** Microfono
- 9** Altoparlante
- 10** Connettore universale per accessori
- 11** Pulsante di emergenza¹
- 12** Antenna

¹ Questi pulsanti sono programmabili.

Operazioni di Capacity Max

Capacity Max è un sistema radio trunking di controllo basato sui canali. Le funzioni disponibili per gli utenti della radio in questo sistema sono descritte in questo capitolo.

4.1

Pulsante PTT

Il pulsante PTT (**Push-To-Talk**) serve a due scopi principali:

- Durante una chiamata, il pulsante **PTT** consente alla radio di trasmettere ad altre radio nell'ambito della chiamata. Il microfono viene attivato premendo il pulsante **PTT**.
- Se non è in corso alcuna chiamata, il pulsante **PTT** viene utilizzato per effettuare una nuova chiamata .

Premere a lungo il pulsante **PTT** per parlare. Rilasciare il pulsante **PTT** per ascoltare.

Se è abilitato il tono che indica il permesso di parlare, attendere la fine del breve tono di avviso prima di parlare.

4.2

[Invia feedback](#)

Tasto programmabile

A seconda della durata della pressione sul pulsante, il rivenditore può programmare i pulsanti programmabili come tasti di scelta rapida per le funzioni della radio.

Premere brevemente

Premere e rilasciare rapidamente il pulsante.

Premere a lungo

Tenere premuto il pulsante per un periodo di tempo programmato.



NOTA:

Vedere [Funzionamento in emergenza a pagina 110](#) per ulteriori informazioni sulla durata programmata del pulsante di **emergenza**.

4.3

Funzioni della radio assegnabili

Le seguenti funzioni della radio possono essere assegnate ai tasti programmabili dal rivenditore o dall'amministratore di sistema.

Att./dis. audio

Consente di alternare l'instradamento audio tra l'altoparlante interno della radio e l'altoparlante dell'accessorio cablato.

Stato batteria

Indica lo stato della batteria tramite l'indicatore LED.

Annulla

Consente agli utenti di terminare le chiamate selezionate.

Emergenza

In base alla programmazione, consente di attivare o annullare un segnale di emergenza.

Audio intelligente

Consente di attivare o disattivare l'audio intelligente.

Roaming siti manuale

Consente di avviare la ricerca manuale del sito.

AGC mic

Consente di attivare o disattivare il controllo automatico del guadagno (AGC) del microfono interno.

Accesso rapido

Consente di avviare direttamente una chiamata broadcast, privata, telefonica o di gruppo predefinita, un avviso di chiamata o un messaggio di testo rapido predefiniti.

Funzione Option Board

Consente di attivare o disattivare le funzioni Option Board dei canali abilitati per la Option Board.

Esci da Telefono

Consente di terminare una chiamata telefonica.

Privacy

Consente di attivare o disattivare la privacy.

Reimposta canale principale

Consente di impostare un nuovo canale principale.

Silenza promemoria canale principale

Consente di disattivare l'audio del promemoria del canale principale.

Info sito

Riproduce i messaggi vocali di annuncio per il sito corrente quando la funzione di annuncio vocale è attivata.

Controllo telemetria

Consente di controllare il pin di output in una radio locale o remota.

Ottimizzazione trillo

Consente di attivare o disattivare la funzione di ottimizzazione del trillo.

Annuncio vocale attivo/disattivo

Consente di attivare o disattivare gli annunci vocali.

Selezione/deselezione zona

Consente all'utente della radio di passare dalla Zona 1 alla Zona 2 e viceversa.

4.4

Funzioni di utilità o impostazioni assegnabili

Le seguenti impostazioni o funzioni di utilità della radio possono essere assegnate ai pulsanti programmabili.

Tones/Alerts

Consente di attivare o disattivare tutti i toni e gli avvisi.

Livello potenza

Consente di aumentare o ridurre la potenza di trasmissione.

4.5

Indicatori di stato

Questo capitolo descrive gli indicatori di stato e i toni audio utilizzati nella radio.

4.5.1

Indicatore LED

L'indicatore LED segnala lo stato operativo della radio.

Rosso lampeggiante

La radio non ha superato il test di autodiagnostica all'accensione,

La radio sta ricevendo una trasmissione di emergenza.

La radio trasmette con la batteria in esaurimento.

La radio si trova al di fuori della portata del segnale, se è configurato il sistema transponder per il rilevamento automatico della portata.

È attivata la Modalità Muto.

Verde fisso

La radio si sta accendendo.

La radio sta trasmettendo.

Indica che la batteria è completamente carica quando si preme il pulsante **Stato batteria** programmato.

La radio sta inviando un avviso chiamata o una trasmissione di emergenza.

Verde lampeggiante

La radio sta ricevendo una chiamata o dati.

La radio sta recuperando trasmissioni con programmazione Over-the-Air.

La radio sta rilevando attività Over-the-Air.



NOTA:

Questa attività può o meno influire sul canale programmato della radio a causa della natura del protocollo digitale.

Verde con doppio lampeggio

La radio sta ricevendo dati o una chiamata con funzione Privacy attivata.

Giallo fisso

La radio si trova in modalità Rilevamento Bluetooth.

Indica che la carica della batteria è buona quando si preme il pulsante programmato **Stato batteria**.

Giallo lampeggiante

La radio non ha ancora risposto a un avviso di chiamata.

Giallo con doppio lampeggio

Sulla radio è attivato il roaming automatico.

La radio esegue la ricerca attiva di un nuovo sito.

La radio non ha ancora risposto a un avviso di chiamata di gruppo.

La radio è bloccata.

4.5.2

Tones

Di seguito sono elencati i toni riprodotti dall'altoparlante della radio.



Tono alto



Tono basso

4.5.2.1

Toni audio

I toni audio segnalano acusticamente lo stato della radio o la risposta ai dati ricevuti.



Tono continuo

Viene emesso un singolo tono, che continua fino al termine della trasmissione.



Tono periodico

Viene emesso un tono intervallato, a seconda della durata impostata dalla radio. Il tono inizia, finisce e quindi si ripete.



Tono ripetitivo

Viene emesso un singolo tono, che si ripete finché non viene annullato dall'utente.



Tono momentaneo

Viene emesso un singolo tono per un breve durata impostata dalla radio.

4.5.2.2

Toni indicatori

I toni indicatori segnalano acusticamente lo stato dopo aver effettuato un'operazione per eseguire un'attività.



Tono indicatore positivo



Tono indicatore negativo

4.6

Registrazione

L'utente può ricevere diversi messaggi relativi alla registrazione.

Registrazione

In genere, la registrazione viene inviata al sistema durante l'accensione, la modifica di un talkgroup o il roaming del sito. Se non completa la registrazione in un sito, la radio tenta automaticamente di eseguire il roaming in un altro sito. La radio rimuove temporaneamente il sito in cui ha tentato la registrazione dall'elenco di roaming.

L'indicazione significa che la radio è occupata nella ricerca di un sito al quale eseguire il roaming o che ha trovato un sito, ma è in attesa di risposta ai messaggi di registrazione dalla radio.

Quando la radio è in fase di registrazione, viene emesso un tono e il LED giallo lampeggia due volte per indicare la ricerca del sito.

Se le indicazioni persistono, l'utente deve modificare le posizioni o, se consentito, eseguire il roaming manuale a un altro sito.

Fuori campo

Una radio è da considerarsi fuori campo quando non è in grado di rilevare un segnale dal sistema o dal sito corrente. In genere, questa indicazione significa che la radio si trova fuori dalla copertura RF (frequenza radio) nell'area geografica.

Quando una radio è fuori campo, viene emesso un tono ripetitivo e il LED rosso lampeggia.

Contattare il rivenditore o l'amministratore di sistema se la radio continua a ricevere indicazioni di fuori campo mentre si trova in una zona con una buona copertura RF.

Affiliazione al talkgroup non riuscita

Una radio tenta di affiliarsi al talkgroup specificato nei canali o nella chiamata UKP (Unified Knob Position) durante la registrazione.

Una radio che non è riuscita ad affiliarsi non è in grado di effettuare o ricevere chiamate dal talkgroup al quale sta tentando di affiliarsi.

Contattare il rivenditore o l'amministratore di sistema se la radio riceve indicazioni di affiliazioni non riuscite.

Registrazione rifiutata

Quando la registrazione con il sistema non viene accettata, si ricevono indicatori di registrazione rifiutata.

La radio non indica al relativo utente il motivo specifico per il quale la registrazione è stata rifiutata. Generalmente, una registrazione viene rifiutata se l'operatore del sistema ha disattivato l'accesso della radio al sistema.

Quando la registrazione viene rifiutata per una radio, il LED giallo lampeggia due volte per indicare la ricerca del sito.

4.7

Selezioni di canale e zona

Questo capitolo descrive le operazioni per selezionare una zona o un canale sulla radio.

È possibile programmare la radio con un massimo di 250 zone Capacity Max e un massimo di 160 canali per zona. Ogni zona Capacity Max può contenere fino a 16 posizioni assegnabili.

4.7.1

Selezione delle zone

Seguire la procedura per selezionare la zona richiesta sulla radio.

Premere il pulsante programmato **Attiva/disattiva zona**.

Viene emesso uno dei seguenti toni:

Tono indicatore positivo

La radio si trova nella zona 2.

Tono indicatore negativo

La radio si trova nella zona 1.



NOTA:

Per tutte le radio senza tastiera, si consiglia di abilitare funzione Annuncio vocale per la selezione di zone. La funzionalità Annuncio vocale può essere attivata solo in CPS.

radio, può trattarsi di una chiamata di gruppo, una chiamata broadcast, una chiamata generale o una chiamata privata. Se si sposta il selettore di canale su un'altra posizione (a cui è stato assegnato un tipo di chiamata), la radio si registra nuovamente nel sistema Capacity Max. La radio si registra con l'ID del talkgroup programmato per la nuova posizione del selettore di canale il nuovo tipo di chiamata.

Poiché la radio non funziona se è selezionato un canale non programmato, utilizzare il selettore di canale per selezionare un canale programmato.

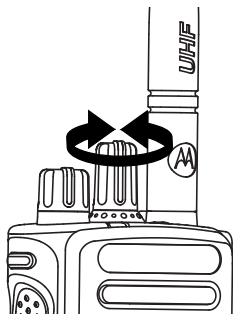

Quando la zona desiderata viene impostata (se si dispone di più zone della radio), ruotare il selettore di

4.7.2

Selezione di un tipo di chiamata

Il selettore di canale viene utilizzato per selezionare un tipo di chiamata. A seconda di come è stata programmata la

canale programmato per selezionare il tipo di chiamata.

4.7.3

Selezione di un sito

Un sito fornisce la copertura per un'area specifica. In una rete multisito, la radio Capacity Max cerca automaticamente un altro sito quando la qualità del segnale del sito corrente scende al di sotto di un livello accettabile.

Il sistema Capacity Max può supportare fino a 250 siti.

4.7.4

Richiesta roaming

Una richiesta di roaming indica alla radio di cercare un altro sito, anche se la qualità del segnale nel sito corrente è accettabile.

Se non sono presenti siti disponibili:

- La radio continua a cercare nell'elenco dei siti.
- La radio torna al sito precedente, se è ancora disponibile.



NOTA:

questa funzione viene programmata dal rivenditore.

Premere il pulsante programmato **Roaming siti manuale**.

Viene emesso un tono che indica che la radio è passata a un altro sito.

4.7.5

Blocco sito on/off

Quando è attivato, la radio esegue la ricerca solo nel sito corrente. Quando è disattivato, la radio esegue la ricerca nel sito corrente e in altri siti.

Premere il pulsante programmato **Blocco sito**.

Se la funzione **Blocco sito** è attivata:

- Viene emesso un tono indicatore positivo, che indica che la radio è stata bloccata nel sito corrente.

Se la funzione **Blocco sito** è disattivata:

- Viene emesso un tono indicatore negativo, che indica che la radio è stata sbloccata.

4.7.6

Siti vietati

Nel sistema Capacity Max, l'amministratore della radio può decidere quali siti della rete una radio è autorizzata o non è autorizzata a utilizzare.

Non è necessario riprogrammare la radio per modificare l'elenco dei siti ammessi e non ammessi. Se la radio tenta di registrarsi a un sito non ammesso, riceve un'indicazione che il sito non è ammesso. La radio inizia a cercare un altro sito della rete.

In presenza di restrizioni dei siti, il LED giallo lampeggia due volte per indicare una ricerca del sito.

4.7.7

Trunking sito

Per essere considerato un sito di trunking del sistema, un sito deve essere in grado di comunicare con il controller di trunking.

Se il sito non è in grado di comunicare con il controller di trunking, una radio entra in modalità Trunking sito. In modalità Trunking sito, la radio non fornisce periodicamente un'indicazione acustica e visiva all'utente per informarlo della funzionalità limitata.

Quando la radio è in modalità Trunking sito, viene emesso un tono ripetitivo.

Le radio in modalità Trunking sito sono ancora in grado di effettuare chiamate vocali di gruppo e individuali, nonché di inviare messaggi di testo ad altre radio all'interno dello stesso sito. Console di fonìa, registratori, gateway telefono e applicazioni dati non possono comunicare con le radio nel sito.

Una volta attivata la modalità Trunking sito, una radio coinvolta in chiamate su diversi siti potrà solo comunicare con le altre radio nello stesso sito. Le comunicazioni verso e da altri siti vengono interrotte.



NOTA:

Se sono presenti più siti che coprono la posizione corrente della radio e uno dei siti entra in modalità Trunking sito, le radio eseguono il roaming a un altro sito nel raggio di copertura.

4.8

Chiamate

Questo capitolo descrive le operazioni per ricevere, rispondere, effettuare e interrompere le chiamate.

È possibile selezionare un ID o un alias dell'utente o del gruppo dopo aver selezionato un canale mediante una di queste funzioni:

Pulsante di accesso rapido programmato

Questo metodo viene utilizzato solo per le chiamate di gruppo, private e telefoniche.

È possibile assegnare un solo ID a un pulsante di **accesso rapido** con una pressione breve o prolungata di un pulsante programmabile.

Pulsante programmabile

Questo metodo è utilizzato solo per le chiamate telefoniche.

4.8.1

Chiamate di gruppo

La radio deve essere configurata come parte di un gruppo per ricevere o effettuare una chiamata al gruppo di utenti.

4.8.1.1

Effettuazione di chiamate di gruppo

Seguire la procedura per effettuare chiamate di gruppo sulla radio.

- 1 Eseguire una delle seguenti operazioni:
 - Selezionare un canale con l'alias o l'ID del gruppo attivo. Vedere la [Selezione di un tipo di chiamata a pagina 41](#).
 - Premere il pulsante di **accesso rapido** programmato.

- 2 Premere il pulsante **PTT** per effettuare la chiamata. Il LED verde si accende.

- 3 Eseguire una delle seguenti operazioni:
 - Attendere il termine del tono che indica il permesso di parlare, quindi parlare chiaramente nel microfono, se abilitato.
 - Attendere la cessazione del sidetone **PTT**, quindi parlare chiaramente nel microfono, se abilitato.

4 Rilasciare il pulsante **PTT** per ascoltare.

Il LED verde si illumina quando la radio di destinazione risponde.

5 Se la funzione Indicazione canale libero è abilitata, verrà emesso un breve tono di avviso quando l'utente della radio trasmittente rilascia il pulsante **PTT**, per indicare che il canale è libero per rispondere. Premere il pulsante **PTT** per rispondere alla chiamata.

La chiamata termina quando non si verifica alcuna attività vocale per un periodo prestabilito. L'utente che avvia la chiamata può premere il pulsante programmato **Annulla** per terminare una chiamata di gruppo.

4.8.1.2

Risposta alle chiamate di gruppo

Seguire la procedura per rispondere alle chiamate di gruppo sulla radio.

Quando si riceve una chiamata di gruppo:

- Il LED verde lampeggia.

- La radio si attiva e l'altoparlante emette il tono della chiamata in arrivo.

1 Eseguire una delle seguenti operazioni:

- Se la funzione Indicazione canale libero è abilitata, verrà emesso un breve tono di avviso quando l'utente della radio trasmittente rilascia il pulsante **PTT**, per indicare che il canale è libero per rispondere. Premere il pulsante **PTT** per rispondere alla chiamata.
- Se la funzione Interruzione voce è abilitata, premere il pulsante **PTT** per interrompere l'audio della radio trasmittente e liberare il canale per rispondere.

Il LED verde si accende.

2 Eseguire una delle seguenti operazioni:

- Attendere il termine del tono che indica il permesso di parlare, quindi parlare chiaramente nel microfono, se abilitato.
 - Attendere la cessazione del sidetone **PTT**, quindi parlare chiaramente nel microfono, se abilitato.
-

3 Rilasciare il pulsante **PTT** per ascoltare.

La chiamata termina quando non si verifica alcuna attività vocale per un periodo prestabilito.

4.8.2

Chiamata broadcast

Una chiamata broadcast è una chiamata vocale monodirezionale effettuata da un utente qualsiasi a un intero talkgroup.

La funzione Chiamata broadcast consente solo all'utente che avvia la chiamata di trasmettere al talkgroup, mentre i destinatari della chiamata non possono rispondere.

L'utente che avvia la chiamata broadcast può anche terminare la chiamata broadcast. Per ricevere una chiamata da un gruppo di utenti o per chiamare un gruppo di utenti, è necessario configurare la radio come parte di un gruppo.

4.8.2.1

Esecuzione di chiamate broadcast

Seguire la procedura per effettuare chiamate broadcast sulla radio.

- 1 Eseguire una delle seguenti operazioni:

- Selezionare un canale con l'alias o l'ID del gruppo attivo. Vedere [Selezione di un tipo di chiamata a pagina 41](#).
 - Premere il pulsante di **accesso rapido** programmato.
-

- 2 Premere il pulsante **PTT** per effettuare la chiamata. Il LED verde si accende.
-

- 3 Eseguire una delle seguenti operazioni:
 - Attendere il termine del tono che indica il permesso di parlare, quindi parlare chiaramente nel microfono, se abilitato.
 - Attendere la cessazione del sidetone **PTT**, quindi parlare chiaramente nel microfono, se abilitato.

L'utente che avvia la chiamata può premere il pulsante programmato **Annulla** per terminare la chiamata broadcast.

4.8.2.2

Ricezione di chiamate broadcast

Seguire la procedura per ricevere una chiamata broadcast sulla radio.

Alla ricezione di una chiamata broadcast:

- Il LED verde lampeggia.
- La radio si attiva e l'altoparlante emette il tono della chiamata in arrivo.



NOTA:

I destinatari non possano trasmettere durante una chiamata broadcast. Temporaneamente viene emesso il tono di talkback non autorizzato se si preme il pulsante **PTT** durante una chiamata broadcast.

4.8.3

Chiamata privata

Per chiamata privata si intende una chiamata da una singola radio a un'altra.

Esistono due modi per impostare una chiamata privata.

- Il primo tipo si chiama OACSU (Off Air Call Set-Up). Il tipo OACSU imposta la chiamata dopo aver eseguito un controllo della disponibilità della radio e completa la chiamata automaticamente.
- Il secondo tipo si chiama FOACSU (Full Off Air Call Set-Up). Anche il tipo FOACSU imposta la chiamata dopo aver eseguito un controllo della disponibilità della radio.

Tuttavia, le chiamate FOACSU richiedono che l'utente confermi il completamento della chiamata e consentono all'utente di accettare o rifiutare la chiamata.

Il tipo di chiamata viene configurato dall'amministratore di sistema.



NOTA:

Sia l'utente che avvia la chiamata sia il destinatario sono in grado di terminare una chiamata privata in corso premendo il pulsante programmato **Annulla**.

4.8.3.1

Effettuazione di chiamate private

La radio deve essere stata programmata per eseguire una chiamata privata. Se questa funzione non è attivata, viene emesso un tono indicatore negativo quando si effettua la chiamata. Seguire la procedura per effettuare chiamate private sulla radio. Se la radio di destinazione non è disponibile, viene emesso un breve tono.

- 1 Eseguire una delle seguenti operazioni:
 - Selezionare un canale con l'ID o l'alias dell'utente attivo. Vedere la [Selezione di un tipo di chiamata a pagina 41](#).

- Premere il pulsante di **accesso rapido** programmato.
-

2 Premere il pulsante **PTT** per effettuare la chiamata.
Il LED verde si accende.

3 Attendere il termine del tono che indica il permesso di parlare, quindi parlare chiaramente nel microfono, se abilitato.

4 Rilasciare il pulsante **PTT** per ascoltare.
Il LED verde si illumina quando la radio di destinazione risponde.

5 La chiamata termina quando non si verifica alcuna attività vocale per un periodo prestabilito. La radio emette un breve tono.

Sia l'utente che avvia la chiamata sia il destinatario sono in grado di terminare una chiamata privata in corso premendo il pulsante programmato **Annulla**.

4.8.3.2

Esecuzione di una chiamata privata con un pulsante di chiamata rapida

La funzione di chiamata rapida consente di effettuare velocemente una chiamata privata a un alias o ID privato predefinito. È possibile assegnare questa funzione a una pressione lunga o breve del tasto programmabile.

Al pulsante di chiamata rapida è possibile assegnare un solo alias o ID. Sulla radio è possibile programmare più pulsanti di chiamata rapida.

1 Premere il pulsante **Chiamata rapida** programmato per effettuare una chiamata privata all'alias o all'ID privato predefinito.

2 Premere il pulsante **PTT** per effettuare la chiamata.
Il LED diventa verde fisso.

3 Attendere il termine del tono che indica il permesso di parlare (se abilitato), quindi parlare chiaramente nel microfono.

4 Rilasciare il pulsante **PTT** per ascoltare.

Quando la radio di destinazione risponde, il LED verde inizia a lampeggiare.

Se non si verifica alcuna attività vocale per un periodo prestabilito, la chiamata viene terminata.

Sia l'utente che avvia la chiamata sia il destinatario sono in grado di terminare una chiamata privata in corso premendo il pulsante programmato **Annulla**.



NOTA:

A seconda della configurazione della radio, OACSU (Off Air Call Set-Up) o FOACSU (Full Off Air Call Set-Up), per rispondere alle chiamate private potrebbe o non potrebbe essere necessaria la conferma dell'utente.

Per la configurazione OACSU, la radio riattiva l'audio e la chiamata si connette automaticamente.

4.8.3.3

Ricezione di chiamate private

Quando si ricevono chiamate private configurate come OACSU (Off Air Call Set-Up):

- Il LED verde lampeggia.
- La radio si attiva e l'altoparlante emette il tono della chiamata in arrivo.

4.8.3.4

Accettazione delle chiamate private

Quando si ricevono chiamate private configurate come FOACSU (Full Off Air Call Set-Up):

- Il LED verde lampeggia.
 - 1 Per accettare una chiamata privata, effettuare la seguente azione:
 - Premere il pulsante **PTT** su qualsiasi voce.
 Il LED verde si accende.

 - 2 Attendere il termine del tono che indica il permesso di parlare, quindi parlare chiaramente nel microfono, se abilitato.

- 3 Rilasciare il pulsante **PTT** per ascoltare.

La chiamata termina quando non si verifica alcuna attività vocale per un periodo prestabilito. Viene emesso un tono.



NOTA:

Sia l'utente che avvia la chiamata sia il destinatario sono in grado di terminare una chiamata privata in corso premendo il pulsante programmato **Annulla**.

4.8.3.5

Rifiuto delle chiamate private

Quando si ricevono chiamate private configurate come FOACSU (Full Off Air Call Set-Up):

- Il LED verde lampeggia.

Per rifiutare una chiamata privata, effettuare la seguente azione:

- Premere il pulsante programmato **Annulla**.

4.8.4

Chiamate generali

Una chiamata generale è una chiamata effettuata da una singola radio a tutte le radio del sito o a ogni radio in un gruppo di siti, in base alla configurazione del sistema.

Una chiamata generale viene utilizzata per effettuare annunci importanti, che richiedono la massima attenzione da parte dell'utente. Gli utenti del sistema non possono rispondere a una chiamata generale.

Capacity Max supporta le chiamate generali sito e le chiamate generali multisito. L'amministratore di sistema può configurare uno o entrambi i tipi di chiamata nella radio.



NOTA:

I terminali radio supportano le chiamate generali a livello di sistema, ma l'infrastruttura Motorola Solutions non supporta questo tipo di chiamate.

4.8.4.1

Ricezione di chiamate generali

Quando si riceve una chiamata generale, si verifica quanto segue:

- Viene emesso un tono.

- Il LED verde lampeggia.
- La radio si attiva e l'altoparlante emette il tono della chiamata in arrivo.

Se la funzione di indicazione canale libero è attivata, quando sulla radio trasmittente viene rilasciato il pulsante **PTT** verrà emesso un breve tono di avviso per indicare che il canale è libero per l'uso. Non si può rispondere a una chiamata generale.



NOTA:

Se si cambia canale durante la ricezione, la chiamata generale viene terminata dalla radio. Non è possibile continuare con le funzioni dei tasti programmati fino al termine della chiamata generale.

4.8.4.2

Effettuazione di chiamate generali

La radio deve essere programmata per poter effettuare una chiamata generale. Seguire la procedura per effettuare chiamate generali sulla radio.

- 1 Selezionare un canale con l'alias o l'ID del gruppo di chiamata generale attivo. Vedere la [Selezione di un tipo di chiamata a pagina 41](#).

- 2 Premere il pulsante **PTT** per effettuare la chiamata. Il LED verde si accende.

- 3 Eseguire una delle seguenti operazioni:

- Attendere il termine del tono che indica il permesso di parlare, quindi parlare chiaramente nel microfono, se abilitato.
- Attendere la cessazione del sidetone **PTT**, quindi parlare chiaramente nel microfono, se abilitato.

Gli utenti del canale non possono rispondere a una chiamata generale.

4.8.5

Chiamate telefoniche

Per chiamata telefonica si intende una chiamata da una singola radio a un telefono.

In Capacity Max, la radio è in grado di ricevere chiamate e trasmettere anche se la funzionalità di chiamata telefonica è disattivata.

La funzionalità di chiamata telefonica può essere attivata tramite l'assegnazione e l'impostazione di numeri di

telefono sul sistema. Rivolgersi all'amministratore di sistema per sapere come è stata programmata la radio.

4.8.5.1

Effettuazione di chiamate telefoniche

Seguire la procedura per effettuare chiamate telefoniche sulla radio.

Se i codici di accesso e di uscita non sono preconfigurati, è impossibile tentare di effettuare o terminare una chiamata telefonica e la radio emette un tono indicatore negativo.

- 1 Premere il pulsante di **accesso rapido** programmato fino a visualizzare l'ID o l'alias predefinito.

Se la voce per il pulsante di **Accesso rapido** è vuota, la radio emette un tono indicatore negativo.

In caso di esito positivo:

- Viene emesso il tono DMTF.
- Si sente quindi il tono di composizione dell'utente del telefono.

In caso di esito negativo:

- Viene emesso un tono indicatore negativo.

- la chiamata non riesce. Ripetere il passaggio.

-
- 2 Premere il pulsante **PTT** per effettuare la chiamata.

-
- 3 Rilasciare il pulsante **PTT** per ascoltare.

-
- 4 Premere il pulsante programmato **Esci dal telefono** per terminare la chiamata.

Se la conclusione della chiamata viene completata:

- Viene emesso un tono.

Se la conclusione della chiamata non viene completata:

- Viene emesso un tono indicatore negativo.
- Ripetere questo passaggio o attendere che l'utente del telefono termini la chiamata.

4.8.5.2

Risposta alle chiamate telefoniche come chiamate di gruppo

Seguire la procedura per rispondere alle chiamate telefoniche come chiamate di gruppo sulla radio.

Quando si riceve una chiamata telefonica come chiamata di gruppo:

- Il LED verde lampeggia.
- La radio si attiva e l'altoparlante emette il tono della chiamata in arrivo.

1 Premere il pulsante **PTT** per rispondere alla chiamata.

2 Rilasciare il pulsante **PTT** per ascoltare.

3 Se non si verifica alcuna attività vocale per un periodo prestabilito, la chiamata viene terminata.

La radio emette un breve tono.



NOTA:

Se la funzione Chiamata privata non è attiva nella radio, la radio non è in grado di terminare una chiamata telefonica come chiamata di gruppo. L'utente del telefono deve terminare la chiamata. Il destinatario può solo rispondere durante la chiamata.

Risposta alle chiamate telefoniche come chiamate generali

Quando si riceve una chiamata telefonica come chiamata generale, la radio ricevente non è in grado di trasmettere o rispondere. Inoltre, il destinatario non può terminare la chiamata generale.

- Il LED verde lampeggia.
- La radio si attiva e l'altoparlante emette il tono della chiamata in arrivo.

4.8.5.4

Risposta alle chiamate telefoniche come chiamate private

Seguire la procedura per rispondere alle chiamate telefoniche come chiamate private sulla radio.

Quando si riceve una chiamata telefonica come chiamata privata:

- Il LED verde lampeggia.

4.8.5.3

- La radio si attiva e l'altoparlante emette il tono della chiamata in arrivo.

- 1 Premere il pulsante **PTT** per rispondere alla chiamata.

- 2 Rilasciare il pulsante **PTT** per ascoltare.

- 3 Se non si verifica alcuna attività vocale per un periodo prestabilito, la chiamata viene terminata.

La radio emette un breve tono.

**NOTA:**

Se la funzione Chiamata privata non è attiva nella radio, la radio non è in grado di terminare una chiamata telefonica come chiamata privata. L'utente del telefono deve terminare la chiamata. Il destinatario può solo rispondere durante la chiamata.

4.8.6

Chiusura delle chiamate

La funzione Chiusura delle chiamate consente a una radio di interrompere la trasmissione voce in corso e avviare una trasmissione con priorità.

Con la funzione Chiusura delle chiamate, il sistema interrompe e chiude le chiamate in corso se non sono disponibili canali trunked.

Le chiamate con priorità più elevata, come ad esempio una chiamata di emergenza o una chiamata generale, chiudono la radio trasmittente per consentire la chiamata con priorità più elevata. In assenza di altri canali RF (Radio Frequency) disponibili, una chiamata di emergenza chiude anche una chiamata generale.

4.8.7

Interruzione voce

Interruzione voce consente all'utente di chiudere una trasmissione vocale in corso.

Questa funzione utilizza la segnalazione inversa a canale per interrompere la trasmissione vocale in corso di una radio, se la radio che avvia l'interruzione è configurata per la funzione Interruzione voce e la radio trasmittente è configurata per essere idonea all'interruzione della

chiamata voce. La radio che avvia l'interruzione viene quindi autorizzata a effettuare una trasmissione vocale al partecipante nella chiamata interrotta.

La funzione Interruzione voce migliora notevolmente la probabilità di garantire una nuova trasmissione alle parti coinvolte quando è in corso una chiamata.

La funzione Interruzione voce è accessibile all'utente solo se è stata configurata nella radio. Per ulteriori informazioni, contattare il rivenditore o l'amministratore di sistema.

4.8.7.1

Attivazione di Interruzione voce

Seguire la procedura per avviare la funzione Interruzione voce sulla radio.

È necessario programmare la radio per consentire l'utilizzo di questa funzione. Per ulteriori informazioni, contattare il rivenditore o l'amministratore di sistema.

- 1 Per interrompere la trasmissione durante una chiamata in corso, premere il pulsante **PTT**.
Viene emesso un tono indicatore negativo finché non viene rilasciato il pulsante **PTT**.

- 2 Attendere la conferma.

In caso di esito positivo:

- Viene emesso un tono indicatore positivo.

In caso di esito negativo:

- Viene emesso un tono indicatore negativo.

- 3 Eseguire una delle seguenti operazioni:

- Attendere il termine del tono che indica il permesso di parlare, quindi parlare chiaramente nel microfono, se abilitato.
- Attendere la cessazione del sidetone **PTT**, quindi parlare chiaramente nel microfono, se abilitato.

4.9

Funzioni avanzate

Questo capitolo descrive le funzioni disponibili nella radio.

È possibile che il rivenditore o l'amministratore del sistema abbia personalizzato la radio in base alle esigenze specifiche dell'utente. Per ulteriori informazioni, contattare il rivenditore o l'amministratore di sistema.

4.9.1

Coda chiamate

Quando non vi sono risorse disponibili per elaborare una chiamata, la funzione Coda chiamate consente di mettere la richiesta nella coda del sistema per le successive risorse disponibili.

Dopo aver premuto il pulsante **PTT** viene emesso un tono coda chiamata per indicare che la radio è entrata in stato Coda chiamate. Una volta udito il tono di Coda chiamate, è possibile rilasciare il pulsante **PTT**.

In caso di impostazione corretta della chiamata, si verifica quanto segue:

- Il LED verde lampeggia.
- Se questa opzione è attivata, viene emesso il tono Perm parlare.
- L'utente della radio ha fino a 4 secondi per premere il pulsante **PTT** per iniziare la trasmissione voce.

In caso di impostazione errata della chiamata, si verifica quanto segue:

- Se questa opzione è attivata, viene emesso il tono Rifiuta.

- La chiamata viene terminata e la radio chiude l'impostazione della chiamata.

4.9.2

Scansione talkgroup

Questa funzione consente alla radio di monitorare e unirsi alle chiamate per gruppi definiti in una Lista gruppi di ricezione.

Quando la scansione è attivata, sulla barra di stato viene visualizzata un'apposita icona e il LED lampeggia in giallo. L'audio della radio viene riattivato per tutti i membri della Lista gruppi di ricezione.

Quando la scansione è disattivata, la radio non riceve la trasmissione dai membri della Lista gruppi di ricezione, ad eccezione della chiamata generale e del talkgroup selezionato.

**NOTA:**

La funzione Scansione talkgroup può essere configurata tramite CPS. Rivolgersi all'amministratore di sistema per sapere come è stata programmata la radio.

4.9.2.1

Attivazione o disattivazione della scansione talkgroup

Seguire la procedura per attivare o disattivare la scansione dei talkgroup sulla radio.

Premere il pulsante **Scansione** programmato.

Se la scansione è attivata:

- Il LED giallo lampeggia.
- Viene emesso un tono indicatore positivo.

Se la scansione è disattivata:

- Il LED si spegne.
- Viene emesso un tono indicatore negativo.

4.9.3

Lista gruppi di ricezione

Lista gruppi di ricezione è una funzione che consente di creare e assegnare membri nell'elenco di scansione dei talkgroup.

Questa lista viene creata quando la radio viene programmata e stabilisce i gruppi da sottoporre a

scansione. La radio può supportare un massimo di 16 membri in questa lista.

**NOTA:**

La Lista di gruppi di ricezione è programmata dall'amministratore di sistema. Per ulteriori informazioni, contattare il rivenditore o l'amministratore di sistema.

4.9.4

Monitoraggio delle priorità

La funzione Monitoraggio priorità consente alla radio di ricevere automaticamente la trasmissione dai talkgroup con una priorità più alta quando si trova in una chiamata talkgroup.

La radio abbandona la chiamata talkgroup con priorità inferiore per la chiamata talkgroup con priorità superiore.

**NOTA:**

Questa funzione è accessibile solo quando è attivata la funzione Scansione talkgroup.

La funzione Monitoraggio priorità è disponibile solo per i membri della lista di gruppi di ricezione. Sono disponibili due talkgroup con priorità: Priorità 1 (P1) e Priorità 2 (P2). P1 ha una priorità più alta rispetto a P2. Nel sistema

Capacity Max, la radio riceve la trasmissione in base alla priorità nel seguente ordine:

- 1 Chiamata di emergenza per talkgroup P1
- 2 Chiamata di emergenza per talkgroup P2
- 3 Chiamata di emergenza per i talkgroup senza priorità nella lista di gruppi di ricezione
- 4 Chiamata generale
- 5 Chiamata talkgroup P1
- 6 Chiamata talkgroup P2
- 7 Talkgroup senza priorità nella lista di gruppi di ricezione



NOTA:

Questa funzione è programmata dall'amministratore di sistema. Per ulteriori informazioni, contattare il rivenditore o l'amministratore di sistema.

4.9.5

Affiliazione a più talkgroup

In un sistema Capacity Max, la radio può essere configurata per un massimo di sette talkgroup per ciascun sito.

Dei 16 talkgroup della Lista gruppi di ricezione, fino a sette talkgroup possono essere assegnati come affiliazione. Il

talkgroup selezionato e i talkgroup con priorità vengono affiliati automaticamente.



NOTA:

Questa funzione è programmata dall'amministratore di sistema. Per ulteriori informazioni, contattare il rivenditore o l'amministratore di sistema.

4.9.6

Talkback

La funzione Talkback consente di rispondere a una trasmissione mentre è in corso la scansione.

Se la radio esegue una scansione durante una chiamata dalla lista scansione di un gruppo selezionabile e se il pulsante **PTT** viene premuto durante la chiamata sottoposta a scansione, il funzionamento della radio dipende dall'attivazione o dalla disattivazione dell'opzione Talkback durante la programmazione della radio. Per ulteriori informazioni, contattare il rivenditore o l'amministratore di sistema.

Talkback disattivata

La radio abbandona la chiamata di cui si sta eseguendo la scansione e tenta di trasmettere al contatto disponibile per la posizione del canale attualmente selezionato. Dopo la scadenza del tempo di

permanenza chiamata per il contatto attualmente selezionato, la radio torna al canale iniziale e avvia il timer tempo di permanenza scansione. La radio riprende la scansione del gruppo dopo la scadenza del timer del tempo di permanenza scansione.

Talkback attivata

Se si preme il pulsante **PTT** durante il tempo di chiusura del gruppo della chiamata di cui si sta eseguendo la scansione, la radio tenta di trasmettere al gruppo di scansione.



NOTA:

Se si cerca in una chiamata un gruppo che non è stato assegnato a una posizione del canale nella zona attualmente selezionata e la chiamata termina, è necessario spostarsi alla zona corretta, quindi selezionare la posizione del canale del gruppo per parlare con il gruppo.

4.9.7

Controlli multisito

Queste funzioni sono disponibili se il canale radio corrente è configurato per un sistema Capacity Max.

4.9.7.1

Inizio della ricerca manuale del sito

Seguire la procedura per avviare la ricerca manuale del sito quando la potenza del segnale ricevuto è scarsa e trovare un sito con segnale migliore.

Premere il pulsante programmato **Roaming siti manuale**.

- Viene emesso un tono.
- Il LED verde lampeggia.

Se la radio trova un nuovo sito:

- Viene emesso un tono indicatore positivo.
- Il LED si spegne.

Se la radio non trova un nuovo sito:

- Viene emesso un tono indicatore negativo.
- Il LED si spegne.

4.9.7.2

Blocco sito on/off

Quando è attivato, la radio esegue la ricerca solo nel sito corrente. Quando è disattivato, la radio esegue la ricerca nel sito corrente e in altri siti.

Premere il pulsante programmato **Blocco sito**.

Se la funzione **Blocco sito** è attivata:

- Viene emesso un tono indicatore positivo, che indica che la radio è stata bloccata nel sito corrente.

Se la funzione **Blocco sito** è disattivata:

- Viene emesso un tono indicatore negativo, che indica che la radio è stata sbloccata.

4.9.8

Promemoria canale principale

Questa funzione fornisce un promemoria quando la radio non è impostata sul canale principale per un certo periodo di tempo.

Se questa funzione è attivata, quando la radio non è impostata sul canale principale per un certo periodo di tempo, si verifica periodicamente quanto segue:

- Si sentono l'annuncio e il tono del promemoria del canale principale.

4.9.8.1

Disattivazione dell'audio del promemoria del canale principale

Quando si riceve il promemoria del canale principale, è possibile disattivare temporaneamente l'audio del promemoria.

Premere il tasto programmabile **Silenza promemoria canale principale**.

4.9.8.2

Impostazione di nuovi canale principali

Quando si riceve il promemoria del canale principale, è possibile impostare un nuovo canale principale.

Premere il pulsante programmabile **Reimposta canale principale** per impostare il canale corrente come nuovo canale principale.

4.9.9

Monitoraggio remoto

Questa funzione viene utilizzata per attivare il microfono di una radio di destinazione con ID o alias dell'utente. Questa funzione è utile per controllare a distanza la presenza di attività nelle vicinanze della radio monitorata.

È necessario programmare sia la radio in uso sia la radio di destinazione per consentire l'utilizzo di questa funzione.

Se la funzione viene avviata, il LED verde lampeggia una volta sulla radio di destinazione. Questa funzione remoto si arresta automaticamente dopo un periodo di tempo programmato o se l'utente della radio di destinazione esegue un'azione qualsiasi.

4.9.9.1

Avvio di Monitor remoto

Seguire la procedura per avviare il monitor remoto sulla radio.

1 Premere il pulsante programmato **Monitor rem..**

2 Attendere la conferma.

In caso di esito positivo:

- Viene emesso un tono indicatore positivo.

In caso di esito negativo:

- Viene emesso un tono indicatore negativo.
-

4.9.10

Impostazioni degli indicatori di chiamata

Questa funzione consente agli utenti della radio di configurare le suonerie per le chiamate o i messaggi di testo.

4.9.10.1

Volume del tono per gli allarmi progressivi

La radio può essere programmata in modo da emettere un avviso costante circa l'arrivo di una chiamata radio a cui

non ha dato risposta. Questo avviso consiste in un tono il cui volume aumenta automaticamente nel tempo. Questa funzione è detta segnalazione allarmi progressiva.

4.9.11

Funzionamento dell'avviso di chiamata

Gli avvisi di chiamata consentono di avvisare un utente di radio specifico di richiamare non appena è disponibile.

Questa funzione è accessibile mediante un pulsante programmato **Accesso rapido**.

In Capacity Max, la funzione Avviso di chiamata consente a un utente della radio o dispatcher di inviare un avviso a un altro utente della radio per chiedergli di richiamare l'utente della radio che ha avviato la chiamata quando questi è disponibile. In questa funzione non viene utilizzata alcuna comunicazione vocale.

Il funzionamento dell'avviso di chiamata può essere configurato dal rivenditore o dall'amministratore per consentire all'utente di premere il pulsante **PTT** per rispondere direttamente all'utente che ha avviato la chiamata effettuando una chiamata privata.

Una chiamata privata OACSU (Off Air Call Set-Up) consente all'utente di rispondere immediatamente, mentre una chiamata privata FOACSU (Full Off Air Call Set-Up) richiede la conferma da parte dell'utente. Le chiamate di tipo OACSU sono, pertanto, consigliate per la funzione Avviso di chiamata. Vedere [Chiamata privata a pagina 47](#).

4.9.11.1

Effettuazione di avvisi di chiamata

Seguire la procedura per effettuare avvisi di chiamata sulla radio.

- 1 Premere il pulsante di **accesso rapido** programmato.

Il LED verde si accende.

-
- 2 Attendere la conferma.

Se si riceve la conferma della ricezione dell'avviso di chiamata, viene emesso un tono indicatore positivo.

Se non si riceve la conferma della ricezione dell'avviso di chiamata, viene emesso un tono indicatore negativo.

4.9.11.2

Risposta agli avvisi di chiamata

Seguire la procedura per rispondere agli avvisi di chiamata sulla radio.

Alla ricezione di un avviso di chiamata:

- Viene emesso un tono ripetitivo.
- Il LED giallo lampeggia.

Premere il pulsante **PTT** entro 4 secondi dalla ricezione di un avviso di chiamata per rispondere a una chiamata privata.

4.9.12

Modalità Disattiva audio

La Modalità Muto fornisce all'utente la possibilità di disattivare tutti gli indicatori audio della radio.

Una volta avviata la funzione Modalità Muto, tutti gli indicatori audio sono vengono disattivati ad eccezione delle funzioni con priorità superiore, ad esempio le operazioni di emergenza.

Quando si esce dalla Modalità Muto, nella radio vengono riattivati i toni e le trasmissioni audio in corso.

[Invia feedback](#)

**NOTA:**

Si tratta di un'opzione acquistabile. Per ulteriori informazioni, contattare il rivenditore o l'amministratore di sistema.

4.9.12.1

Attivazione della Modalità Muto

Seguire la procedura per attivare la Modalità Muto.

Eeguire una delle seguenti operazioni:

- Accedere a questa funzione utilizzando il pulsante programmato **Modalità Muto**.
- Accedere a questa funzione posizionando la radio momentaneamente con lo schermo verso il basso.

A seconda del modello di radio, la funzione Schermo giù può essere attivata dal menu della radio o dall'amministratore di sistema. Per ulteriori informazioni, contattare il rivenditore o l'amministratore di sistema.

**IMPORTANTE:**

L'utente può attivare solo una tra le opzioni Man Down e Schermo giù alla volta. Non è possibile attivare entrambe le funzioni.

Quando la Modalità Muto è attivata, si verifica quanto segue:

- Viene emesso un tono indicatore positivo.
- Il LED rosso inizia a lampeggiare finché la Modalità Muto non viene disattivata.
- L'audio della radio viene disattivato.
- Il Timer modalità Muto inizia il conto alla rovescia della durata configurata.

4.9.12.2

Uscita dalla Modalità Muto

È possibile uscire automaticamente da questa funzione quando scade il Timer modalità Muto.

Per uscire manualmente dalla Modalità Muto, completare una delle seguenti operazioni:

- Premere il pulsante **Modalità Muto** programmato.
- Premere il pulsante **PTT** su qualsiasi voce.

- Posizionare momentaneamente la radio con lo schermo rivolto verso l'alto.
-

Quando la Modalità Muto è disattivata, si verifica quanto segue:

- Viene emesso un tono indicatore negativo.
- Il LED rosso lampeggiante si spegne.
- Sulla radio viene riattivato l'audio e ripristinato lo stato dell'altoparlante.
- Se il timer non è scaduto, il Timer modalità Muto viene arrestato.



NOTA:

È anche possibile uscire dalla Modalità Muto se l'utente trasmette la voce o passa a un canale non programmato.

4.9.13

Funzionamento in emergenza

L'allarme di emergenza viene utilizzato per indicare una situazione critica. È possibile avviare un'emergenza in qualsiasi momento, anche se è in corso un'attività sul canale corrente.

In Capacity Max, la radio ricevente può supportare solo un singolo allarme di emergenza alla volta. Se avviato, un secondo allarme di emergenza può sovrascrivere il primo.

Quando si riceve un allarme di emergenza, il destinatario può scegliere di eliminarlo e uscire dalla lista allarmi o rispondere premendo il pulsante **PTT** e trasmettendo una chiamata non Emergency Voice.

Il rivenditore o l'amministratore di sistema può impostare la durata della pressione del pulsante programmato **Emergenza**, che, a differenza della pressione lunga, è simile per tutti gli altri pulsanti:

Pressione breve

Durata compresa tra 0,05 e 0,75 secondi.

Pressione prolungata

Durata compresa tra 1 e 3,75 secondi.

Il pulsante **Emergenza** viene assegnato tramite la funzione Emerg. att./Emerg. disatt. Per conoscere in che modo è stato programmato il pulsante **Emergenza**, rivolgersi al rivenditore.



NOTA:

Qualora, per attivare il Modo Emergenza sia necessaria una breve pressione del pulsante **Emergenza**, premere a lungo il pulsante **Emergenza** per uscire dalla suddetta modalità.

Qualora, per attivare il Modo Emergenza sia necessaria una pressione lunga del pulsante **Emergenza**, esercitare una breve pressione sul pulsante **Emergenza** per uscire dalla suddetta modalità.

La radio supporta tre tipi di allarmi di emergenza:

- Allarme di emergenza
- Allarme di emergenza con chiamata
- Allarme di emergenza con successiva trasmissione voce

Inoltre, ogni allarme dispone delle seguenti opzioni:

Regular

La radio trasmette un segnale di allarme e mostra indicatori visivi e/o acustici.

Silent

La radio trasmette un segnale di allarme ma non mostra alcun indicatore visivo e/o acustico. La radio riceve le chiamate senza emettere alcun suono dagli altoparlanti,

fino a quando il periodo di trasmissione del *microfono acceso* programmato non è terminato e/o non si preme il pulsante **PTT**.

Silenzioso c/ voce

La radio trasmette un segnale di allarme senza emettere alcun indicatore visivo o acustico, ma viene emesso un tono attraverso gli altoparlanti in caso di chiamate in arrivo. Se il microfono acceso è attivato, le chiamate in arrivo vengono riprodotte attraverso l'altoparlante una volta terminato il periodo di trasmissione nel microfono acceso programmato. Gli indicatori vengono visualizzati soltanto se viene premuto il pulsante **PTT**.



NOTA:

È possibile assegnare al pulsante di **emergenza** programmato solo uno degli allarmi descritti in precedenza.

4.9.13.1

Invio di allarmi di emergenza

Questa funzione consente di inviare un allarme di emergenza, ossia un segnale non vocale, che attiva un indicatore di avviso in un gruppo di radio. Seguire la procedura per inviare allarmi di emergenza sulla radio.

La radio non visualizza indicatori sonori o visivi in modalità di emergenza quando è impostata su Silenzioso.

1 Premere il pulsante programmato **Emerg. att.**

Il LED verde si accende.



NOTA:

Se la funzione è programmata, viene emesso un tono per la ricerca di emergenza. Il tono viene disattivato quando la radio trasmette o riceve chiamate vocali e si interrompe quando la radio esce dalla modalità di emergenza. Il Tono ricerca di emergenza può essere programmato dal rivenditore o dall'amministratore di sistema.

2 Attendere la conferma.

In caso di esito positivo:

- Viene emesso un tono di emergenza.
- Il LED verde lampeggia.

Se non si ottengono i risultati desiderati dopo aver esaurito tutti i tentativi disponibili:

- Viene emesso un tono basso.

La radio esce dalla modalità Allarme di emergenza.



NOTA:

Quando è configurata solo per l'allarme di emergenza, la procedura di emergenza consiste solo nell'invio dell'allarme di emergenza. L'emergenza termina quando viene ricevuta la conferma di ricezione dal sistema o quando i tentativi di accesso al canale sono esauriti.

Durante il funzionamento in modalità di solo allarme di emergenza, all'invio di un allarme di emergenza non vengono associate chiamate vocali.

4.9.13.2

Invio di allarmi di emergenza tramite chiamata

Questa funzione consente di inviare un allarme di emergenza tramite chiamata a un gruppo di radio o dispatcher. Alla ricezione della conferma da parte di un'infrastruttura del gruppo, un gruppo di radio può comunicare sul canale di emergenza programmato.

La radio deve essere configurata per gli allarmi di emergenza e le chiamate, al fine di effettuare una chiamata di emergenza in seguito all'allarme.

[Invia feedback](#)

1 Premere il pulsante **Emerg. att.** programmato.

Il LED verde si accende.



NOTA:

Se la funzione è programmata, viene emesso un tono per la ricerca di emergenza. Il tono viene disattivato quando la radio trasmette o riceve chiamate vocali e si interrompe quando la radio esce dalla modalità di emergenza.

Se si riceve conferma della ricezione dell'allarme di emergenza:

- Viene emesso un tono di emergenza.
- Il LED verde lampeggia.

Se non si riceve conferma della ricezione dell'allarme di emergenza:

- Vengono esauriti tutti i tentativi.
- Viene emesso un tono basso.
- La radio esce dalla modalità Allarme di emergenza.

- 2 Premere il pulsante **PTT** per iniziare una trasmissione voce.

Il LED verde si accende.

- 3 Eseguire una delle seguenti operazioni:

- Attendere il termine del tono che indica il permesso di parlare, quindi parlare chiaramente nel microfono, se abilitato.
 - Attendere la cessazione del sidetone **PTT**, quindi parlare chiaramente nel microfono, se abilitato.
-

- 4 Rilasciare il pulsante **PTT** per ascoltare.
-

- 5 Se la funzione Indicazione canale libero è abilitata, verrà emesso un breve tono di avviso quando l'utente della radio trasmittente rilascia il pulsante **PTT**, per indicare che il canale è libero per rispondere. Premere il pulsante **PTT** per rispondere alla chiamata.
-

- 6 Premere il pulsante programmato **Emerg. disatt.** per uscire dal Modo Emergenza.



NOTA:

A seconda della programmazione della radio, potrebbe essere riprodotto il tono che indica quando è possibile iniziare a parlare. Rivolgersi al rivenditore della radio o all'amministratore di sistema per ulteriori informazioni sulla programmazione della radio per le emergenze.

L'utente che avvia la chiamata di emergenza può premere il pulsante programmato **Annulla** per terminare una chiamata di emergenza in corso. La radio torna allo stato di chiamata inattiva.

4.9.13.3

Invio di allarmi di emergenza con successiva trasmissione della voce

Questa funzione consente di inviare un allarme di emergenza con successiva trasmissione della voce a un gruppo di radio. Il microfono della radio viene attivato automaticamente, consentendo di comunicare con il

gruppo di radio senza premere il pulsante **PTT**. Questo stato di microfono attivato è conosciuto come *microfono acceso*.

Se la modalità Ciclo di emergenza è attivata sulla radio, *microfono acceso* e il periodo di ricezione vengono ripetuti per il tempo programmato. Nella modalità Ciclo di emergenza, le chiamate ricevute vengono emesse attraverso l'altoparlante.

Se si preme il pulsante **PTT** durante il periodo di ricezione programmato, viene emesso il tono di operazione non consentita, che segnala che si deve rilasciare il pulsante **PTT**. La radio ignora la pressione del pulsante **PTT** e resta nel Modo Emergenza.

Se si preme il pulsante **PTT** con il *microfono acceso* e lo si continua a premere anche al termine del periodo previsto per il *microfono acceso*, la radio continua a trasmettere fino a quando non viene rilasciato il pulsante **PTT**.

Se la richiesta di allarme di emergenza ha esito negativo, la radio non riprova a inviarla e attiva direttamente lo stato del *microfono acceso*.



NOTA:

Alcuni accessori potrebbero non supportare il *microfono acceso*. Per ulteriori informazioni, contattare il rivenditore o l'amministratore di sistema.

Seguire la procedura per inviare allarmi di emergenza con successiva trasmissione della voce sulla radio.

- 1 Premere il pulsante **Emerg. att.** programmato.
Il LED verde si accende.

-
- 2 Una volta udito il tono di emergenza, parlare chiaramente al microfono.

La radio interrompe automaticamente la trasmissione:

- Allo scadere della durata della funzione *microfono acceso* e della ricezione delle chiamate, se la modalità Ciclo di emergenza è attivata.
 - Allo scadere della durata della funzione *microfono acceso*, se la modalità Ciclo di emergenza è disattivata.
-

4.9.13.4

Ricezione di allarmi di emergenza

La radio ricevente può supportare solo un singolo allarme di emergenza alla volta. Se avviato, un secondo allarme di emergenza può sovrascrivere il primo. Seguire la procedura per ricevere e visualizzare gli allarmi di emergenza sulla radio.

Quando si riceve un allarme di emergenza:

- Viene emesso un tono.
- Il LED rosso lampeggia.

**NOTA:**

La radio riconosce automaticamente l'allarme di emergenza (se attivato).

È possibile disattivare il tono. Eseguire una delle seguenti operazioni:

- Premere il pulsante **PTT** per chiamare il gruppo delle radio che hanno ricevuto l'allarme di emergenza.
- Premere qualsiasi tasto programmabile.
- Uscire dalla modalità di emergenza.

4.9.13.5

Risposta agli allarmi di emergenza tramite chiamata

Seguire la procedura per rispondere agli allarmi di emergenza tramite chiamata sulla radio.

Alla ricezione di una chiamata di emergenza:

- Il tono della chiamata di emergenza viene emesso se la funzione Indicazione chiamata emergenza e il tono di decodifica della chiamata di emergenza sono attivati. Il tono della chiamata di emergenza non verrà emesso se è attivata solo la funzione Indicazione chiamata emergenza.
- La radio si attiva e l'altoparlante emette il tono della chiamata in arrivo.
 - 1 Se la funzione Indicazione canale libero è abilitata, verrà emesso un breve tono di avviso quando l'utente della radio trasmittente rilascia il pulsante **PTT**, per indicare che il canale è libero per rispondere. Premere il pulsante **PTT** per rispondere alla chiamata.

Il LED verde si accende.

- 2 Attendere il termine del tono che indica il permesso di parlare, quindi parlare chiaramente nel microfono, se abilitato.
-

- 3 Rilasciare il pulsante **PTT** per ascoltare.

Quando la radio che ha avviato l'emergenza risponde:

- Il LED rosso lampeggia.
-

4.9.14

Messaggi di stato

Questa funzione consente all'utente di inviare messaggi di stato ad altre radio.

L'elenco Stato rapido viene configurato mediante CPS-RM e include fino a un massimo di 99 stati.

Ciascun messaggio di stato può contenere fino a 16 caratteri.

La funzione Sintesi vocale, se attivata, consente alla radio di indicare con un segnale acustico i messaggi di stato che vengono ricevuti.



NOTA:

La funzione Sintesi vocale viene configurata mediante CPS. rivolgersi al rivenditore o all'amministratore di sistema per sapere come è stata programmata la radio.

4.9.14.1

Invio di messaggi di stato

Completare la procedura descritta di seguito per inviare un messaggio di stato.

Premere il pulsante di **accesso rapido** programmato.

In caso di esito positivo:

- Viene emesso un tono indicatore positivo.
- Il LED si spegne.

In caso di esito negativo:

- Viene emesso un tono indicatore negativo.
- Il LED si spegne.

4.9.15

Privacy

Questa funzione utilizza una tecnica di scrambling basata su software e consente di evitare che utenti non autorizzati sintonizzati su un canale possano ascoltare le conversazioni. Lo scrambling non viene però effettuato sulle porzioni di segnalazione e identificazione utente di una trasmissione.

Per inviare una trasmissione con funzione Privacy attivata, tale funzione deve essere abilitata sul canale su cui si trasmette. Questo requisito non è tuttavia necessario per la ricezione di una trasmissione. Mentre è sintonizzata su un canale abilitato per la privacy, la radio è in grado di ricevere trasmissioni chiare (decodificate).

La radio supporta la funzione Privacy avanzata.

Per decodificare una chiamata con funzione Privacy attivata o una trasmissione dati, la radio deve essere programmata in modo da avere lo stesso valore e ID della chiave per la privacy della radio trasmittente.

Se la radio riceve una chiamata codificata con diversi valori e ID della chiave, non si sentirà nulla per Privacy avanzata.

Su un canale abilitato per la privacy, la radio è in grado di ricevere chiamate chiare o decodificate, a seconda di come è stata programmata. Inoltre, la radio può riprodurre o

meno un tono di attenzione a seconda di come è programmata.

Il LED si accende in verde durante la trasmissione e lampeggia due volte durante la ricezione di una trasmissione con funzione Privacy attivata da parte della radio.

**NOTA:**

Alcuni modelli di radio potrebbero non offrire la funzione Privacy o utilizzare una configurazione diversa. Per ulteriori informazioni, contattare il rivenditore o l'amministratore di sistema.

4.9.15.1

Attivazione o disattivazione della privacy

Seguire la procedura per l'attivazione e disattivazione della privacy sulla radio.

Premere il pulsante programmato **Privacy**.

4.9.16

Inibizione risp.

Questa funzione consente di impedire alla radio di rispondere a eventuali trasmissioni in entrata.

**NOTA:**

Si tratta di un'opzione acquistabile. Rivolgersi al rivenditore o all'amministratore di sistema per informazioni su come è stata programmata la radio.

Se attivata, la radio non genera alcuna trasmissione in uscita in risposta a trasmissioni in entrata, ad esempio Controllo radio, Avviso chiamata, Disattivazione radio, Monitor remoto, Automatic Registration Service (ARS), la risposta a messaggi privati e l'invio di report sulla posizione GNSS. La radio non è in grado di ricevere chiamate private confermate se questa funzione è attivata. Tuttavia, la radio è in grado di inviare manualmente la trasmissione.

4.9.16.1

Attivazione o disattivazione di Inibizione risp.

Seguire la procedura per attivare o disattivare Inibizione risp. sulla radio.

Premere il pulsante programmato **Inibizione risp.**

In caso di esito positivo:

- Viene emesso un tono indicatore positivo.

In caso di esito negativo:

- Viene emesso un tono indicatore negativo.

4.9.17

Disattiva temporaneamente/Riattiva

Questa funzione consente di abilitare o disabilitare una radio nel sistema. Ad esempio, il distributore o l'amministratore di sistema può disattivare una radio rubata per impedire agli utenti non autorizzati di utilizzarla, e riattivarla quando è stata recuperata.

È possibile disattivare o riattivare una radio attraverso la console o un comando avviato da un'altra radio.

Una volta disattivata, la radio emette un tono indicatore negativo.

Quando una radio viene disattivata, non può richiedere né ricevere qualsiasi servizio avviato dall'utente sul sistema che esegua la procedura di disattivazione. Tuttavia, la radio può passare a un altro sistema. La radio continua a inviare

i rapporti sulla posizione GNSS e può essere controllata in remoto quando è disattivata temporaneamente.

**NOTA:**

Il distributore o l'amministratore di sistema può disattivare la radio in modo permanente. Per ulteriori informazioni, vedere [Eliminazione radio a pagina 74](#).

4.9.18

Eliminazione radio

Questa funzione rappresenta una misura di sicurezza avanzata che consente di limitare l'accesso non autorizzato a una radio.

Eliminazione radio rende una radio inutilizzabile. Ad esempio, il distributore o l'amministratore di sistema possono eliminare una radio rubata o smarrita per impedirne l'uso non autorizzato.

**NOTA:**

Una radio eliminata può essere riattivata solo presso l'assistenza Motorola Solutions. Per ulteriori informazioni, contattare il rivenditore o l'amministratore di sistema.

4.9.19

Lone Worker

Questa funzione consente di avviare una trasmissione di emergenza in assenza di attività da parte dell'utente, come, ad esempio, la pressione di un pulsante sulla radio o l'attivazione del selettore di canale, entro un periodo di tempo predefinito.

Se non viene rilevata alcuna attività per un periodo di tempo programmato, allo scadere del timer di inattività la radio avvisa l'utente con un indicatore audio.

Se l'utente non risponde prima dello scadere del tempo del promemoria predefinito, la radio avvia una condizione di emergenza in base alla programmazione del rivenditore o dell'amministratore di sistema.

Per ulteriori informazioni, vedere [Funzionamento in emergenza a pagina 64](#).

**NOTA:**

Per ulteriori informazioni, contattare il rivenditore o l'amministratore di sistema.

4.9.20

Funzioni di blocco password

Questa funzione consente di limitare l'accesso alla radio richiedendo una password quando il dispositivo è acceso.

4.9.20.1

Accesso alle radio tramite password

Seguire la procedura per accedere alla radio tramite una password.

- 1 Inserire la password corrente composta da quattro cifre.
 - Utilizzare il **selettore di canale** per immettere la prima cifra della password.
 - Premere il pulsante laterale 1, 2 o 3 per immettere ciascuna delle tre cifre rimanenti della password.

- 2 La radio controlla automaticamente la validità della password dopo l'immissione dell'ultima cifra della password di quattro cifre.

Se l'operazione ha esito positivo, la radio si accende.
In caso di esito negativo:

- La radio emette un tono continuo. Ripetere [passaggio 1](#).
- Dopo il terzo tentativo, la radio entra in stato di blocco. Viene emesso un tono. Il LED giallo

lampeggia due volte. La radio entra nello stato di blocco per 15 minuti.

**NOTA:**

Nello stato di blocco, la radio risponde solo alle immissioni effettuate tramite la **manopola On/Off/Controllo volume**.

4.9.20.2

Sblocco delle radio nello stato bloccato

Nello stato bloccato, la radio non può ricevere chiamate. Seguire la procedura per sbloccare la radio nello stato bloccato.

Eseguire una delle seguenti operazioni:

- Se la radio è accesa, attendere 15 minuti, quindi ripetere i passaggi descritti in [Accesso alle radio tramite password a pagina 75](#) per accedere alla radio.
- Se la radio è spenta, accenderla. La radio riavvia il timer di 15 minuti per lo stato bloccato. Viene emesso un tono. Il LED giallo lampeggia due volte.

Attendere 15 minuti, quindi ripetere i passaggi descritti in [Accesso alle radio tramite password a pagina 75](#) per accedere alla radio.

4.9.21

Programmazione via radio

Il rivenditore può aggiornare a distanza la radio tramite la programmazione Over-the-Air (OTAP, Over-the-Air Programming) senza un collegamento fisico. Utilizzando la funzione OTAP, è inoltre possibile configurare alcune impostazioni.

Quando la radio viene sottoposta a OTAP, il LED verde lampeggia.

Quando la radio riceve un volume di dati elevato:

- Il canale risulta occupato.
- Se si preme il pulsante **PTT** viene riprodotto un tono negativo.



NOTA:

Al termine della fase di programmazione, viene emesso un tono e la radio si riavvia (si spegne e si riavvia).

4.10

Pubblica utilità

Questo capitolo descrive l'uso delle funzioni di utilità disponibili sulla radio.

4.10.1

Attivazione o disattivazione della funzione Soppressore AF

Questa funzione consente di ridurre al minimo il feedback acustico nelle chiamate ricevute. Seguire la procedura per attivare o disattivare la funzione Soppressore AF sulla radio.

Premere il pulsante programmato **Soppressore AF**.

4.10.2

Verifica della carica della batteria

Seguire la procedura per verificare il livello di carica della batteria della radio.

Premere il pulsante programmato **Stato batteria**.

Si verifica uno dei seguenti eventi:

- Il LED diventa giallo fisso per indicare una carica sufficiente della batteria.
- Il LED diventa verde fisso per indicare la carica completa della batteria.
- Il LED rosso lampeggia per indicare un basso livello di carica della batteria.

4.10.3

Conversione da testo a voce

La funzione Sintesi vocale può essere attivata solo dal rivenditore o dall'amministratore di sistema. Se la funzione Sintesi vocale è attivata, la funzione Annun vocale viene disattivata automaticamente. Se la funzione Annun vocale è attivata, la funzione Sintesi vocale viene disattivata automaticamente.

È possibile personalizzare questo indicatore audio in base alle esigenze dei clienti.

4.10.3.1

Impostazione della sintesi vocale

Seguire la procedura per impostare la funzione Sintesi vocale.

Premere il pulsante programmato **Sintesi vocale** per ascoltare il messaggio di testo ricevuto.

4.10.4

Attivazione o disattivazione del sistema GNSS (Global Navigation Satellite System)

Il sistema GNSS (Global Navigation Satellite System) è un sistema di navigazione satellitare, utilizzato per determinare l'esatta posizione della radio. GNSS include GPS (Global Positioning System) e GLONASS (Global Navigation Satellite System).

**NOTA:**

I modelli di radio selezionati possono includere i sistemi GPS e GLONASS. La serie GNSS viene configurata tramite CPS. rivolgersi al rivenditore o all'amministratore di sistema per sapere come è stata programmata la radio.

Attenersi alla seguente procedura per attivare o disattivare il sistema GNSS sulla radio.

- Premere il pulsante programmato **GNSS**.

4.10.5

Attivazione o disattivazione di avvisi e toni della radio

Se necessario, è possibile abilitare e disabilitare tutti i toni e gli avvisi della radio, ad eccezione del tono di avviso di emergenza. . Seguire la procedura per attivare o disattivare gli avvisi e i toni sulla radio.

Premere il pulsante programmato **Tutti i toni/avvisi**.

In caso di esito positivo:

- Viene emesso il tono indicatore positivo.
- Tutti i toni e gli avvisi sono attivati.

In caso di esito negativo:

- Viene emesso il tono indicatore negativo.
- Tutti i toni e gli avvisi sono disattivati.

4.10.6

Livelli di potenza

È possibile personalizzare l'impostazione di potenza alta o bassa per ciascun canale.

Alto

Consente la comunicazione tra radio che si trovano a notevole distanza.

Basso

Consente la comunicazione tra radio che si trovano a breve distanza.

4.10.6.1

Impostazione dei livelli di potenza

Seguire la procedura per impostare i livelli di potenza sulla radio.

Premere il pulsante programmato **Livello potenza**.

In caso di esito positivo:

- Viene emesso il tono indicatore positivo.
- La radio trasmette a bassa potenza.

In caso di esito negativo:

- Viene emesso il tono indicatore negativo.
- La radio trasmette ad alta potenza.

4.10.7

Attivazione o disattivazione della scheda opzioni

Le funzionalità della scheda opzioni in ogni canale possono essere assegnate ai pulsanti programmabili. Seguire la procedura per l'attivazione e disattivazione della scheda opzioni sulla radio.

Premere il pulsante **Scheda opzioni** programmato.

4.10.8

Attivazione o disattivazione dell'annuncio vocale

Questa funzione consente alla radio di indicare con un messaggio audio la zona o il canale corrente appena assegnato dall'utente o il pulsante programmabile che l'utente ha appena premuto.

È possibile personalizzare questo indicatore audio in base alle esigenze dei clienti. Seguire la procedura per attivare o disattivare gli annunci vocali sulla radio.

Premere il pulsante programmato **Annuncio vocale**.

In caso di esito positivo:

- Viene emesso il tono indicatore positivo.
- Tutti i toni e gli avvisi sono attivati.

In caso di esito negativo:

- Viene emesso il tono indicatore negativo.
- Tutti i toni e gli avvisi sono disattivati.

4.10.9

Commutazione dell'instradamento dell'audio tra l'altoparlante interno della radio e l'accessorio cablato

Attenersi alla procedura descritta di seguito per alternare l'instradamento audio tra l'altoparlante interno della radio e l'accessorio cablato.

È possibile alternare l'instradamento audio tra l'altoparlante interno della radio e l'altoparlante dell'accessorio cablato a condizione che:

- L'accessorio cablato con altoparlante sia collegato.

Premere il pulsante programmato **Att./dis. audio**.

Una volta eseguita la commutazione dell'instradamento dell'audio, viene emesso un tono.

Se si spegne la radio o si scollega l'accessorio, viene ripristinato l'instradamento dell'audio all'altoparlante interno della radio.

4.10.10

Attivazione o disattivazione dell'audio intelligente

La radio regola automaticamente il volume dell'audio in modo che superi il rumore di fondo dell'ambiente, comprese le origini del rumore stazionarie e non. Si tratta di una funzione di sola ricezione, che non influisce sull'audio di trasmissione. Seguire la procedura per attivare o disattivare l'audio intelligente sulla radio.

Premere il pulsante **Audio intelligente** programmato.

**NOTA:**

Questa funzione non è disponibile durante le sessioni Bluetooth.

4.10.11

Attivazione o disattivazione della funzione di ottimizzazione del trillo

È possibile attivare questa funzionalità quando si parla in una lingua che contiene molte parole pronunciate con trillo alveolare (noto anche come "consonante vibrante"). Seguire la procedura per attivare o disattivare la funzione di ottimizzazione del trillo sulla radio.

Premere il pulsante programmato **Ottim. trilli** per attivare o disattivare la funzione.

In caso di esito positivo:

- Viene emesso il tono indicatore positivo.
- Tutti i toni e gli avvisi sono attivati.

In caso di esito negativo:

- Viene emesso il tono indicatore negativo.
 - Tutti i toni e gli avvisi sono disattivati.
-

Pagina lasciata intenzionalmente vuota.

Altri sistemi

Le funzioni disponibili per gli utenti della radio in questo sistema sono descritte in questo capitolo.

5.1

Pulsante PTT

Il pulsante PTT (**Push-To-Talk**) serve a due scopi principali:

- Durante una chiamata, il pulsante **PTT** consente alla radio di trasmettere ad altre radio nell'ambito della chiamata. Il microfono viene attivato premendo il pulsante **PTT**.
- Se non è in corso alcuna chiamata, il pulsante **PTT** viene utilizzato per effettuare una nuova chiamata .

Premere a lungo il pulsante **PTT** per parlare. Rilasciare il pulsante **PTT** per ascoltare.

Se è abilitato il tono che indica il permesso di parlare, attendere la fine del breve tono di avviso prima di parlare.

5.2

[Invia feedback](#)

Tasto programmabile

A seconda della durata della pressione sul pulsante, il rivenditore può programmare i pulsanti programmabili come tasti di scelta rapida per le funzioni della radio.

Premere brevemente

Premere e rilasciare rapidamente il pulsante.

Premere a lungo

Tenere premuto il pulsante per un periodo di tempo programmato.



NOTA:

Vedere [Funzionamento in emergenza a pagina 110](#) per ulteriori informazioni sulla durata programmata del pulsante di **emergenza**.

5.3

Funzioni della radio assegnabili

Le seguenti funzioni radio possono essere assegnate ai pulsanti programmabili.

Att./dis. audio

Consente di alternare l'instradamento audio tra l'altoparlante interno della radio e l'altoparlante dell'accessorio cablato.

Stato batteria

Indica lo stato della batteria tramite l'indicatore LED.

Trasferimento di chiamata

Consente di abilitare o disabilitare la funzionalità di trasferimento delle chiamate.

Annuncio canale

Consente di riprodurre messaggi vocali di annuncio di zone e canali per il canale corrente.

Emergenza

In base alla programmazione, consente di attivare o annullare un segnale di emergenza.

Audio intelligente

Consente di attivare o disattivare l'audio intelligente.

Roaming manuale sito²

Consente di avviare la ricerca manuale del sito.

AGC mic

Consente di attivare o disattivare il controllo automatico del guadagno (AGC) del microfono interno.

Monitoraggio

Consente di monitorare l'attività di un canale selezionato.

Eliminazione canale di disturbo²

Consente di rimuovere temporaneamente un canale indesiderato, fatta eccezione per il canale selezionato, dalla lista scansione. Il canale selezionato fa riferimento alla combinazione selezionata di zone o canali dell'utente dalla quale viene avviata la scansione.

Accesso rapido

Consente di avviare direttamente una chiamata privata, telefonica o di gruppo predefinita, un avviso di chiamata, un messaggio di testo rapido o un revert iniziale.

Funzione Option Board

Consente di attivare o disattivare le funzioni Option Board dei canali abilitati per la Option Board.

² Non disponibile in Capacity Plus.

Monitor permanente²

Consente di monitorare tutto il traffico radio di un canale selezionato finché la funzione non viene disattivata.

Esci da Telefono 

Consente di terminare una chiamata telefonica.

Privacy 

Consente di attivare o disattivare la privacy.

Ripetitore/Comunicazione diretta²

Consente di alternare l'utilizzo di un ripetitore e della comunicazione diretta con un'altra radio.

Reimposta canale principale

Consente di impostare un nuovo canale principale.

Silenza promemoria canale principale

Consente di disattivare l'audio del promemoria del canale principale.

Scansione³

Consente di attivare o disattivare la scansione.

Info sito

Riproduce i messaggi vocali di annuncio per il sito corrente quando la funzione di annuncio vocale è attivata.

Blocco sito²

Quando è attivato, la radio esegue la ricerca solo nel sito corrente. Quando è disattivato, la radio esegue la ricerca nel sito corrente e in altri siti.

Controllo telemetria

Consente di controllare il pin di output in una radio locale o remota.

Disatt. remota trasmissioni

Consente di interrompere una chiamata interrompibile in corso per liberare il canale.

Ottimizzazione trillo

Consente di attivare o disattivare la funzione di ottimizzazione del trillo.

Annuncio vocale attivo/disattivo

Consente di attivare o disattivare gli annunci vocali.

Trasmissione attivata dalla voce (VOX, Voice Operating Transmission)

Consente di attivare o disattivare VOX.

Selezione/deselezione zona

Consente all'utente della radio di passare dalla Zona 1 alla Zona 2 e viceversa.

³ Non disponibile in Capacity Plus - Sito singolo.

5.4

Funzioni di utilità o impostazioni assegnabili

Le seguenti impostazioni o funzioni di utilità della radio possono essere assegnate ai pulsanti programmabili.

Tones/Alerts

Consente di attivare o disattivare tutti i toni e gli avvisi.

Livello potenza

Consente di aumentare o ridurre la potenza di trasmissione.

5.5

Indicatori di stato

Questo capitolo descrive gli indicatori di stato e i toni audio utilizzati nella radio.

5.5.1

Indicatori LED

Gli indicatori LED segnalano lo stato operativo della radio.

Rosso lampeggiante

La radio indica la mancata corrispondenza della batteria.

La radio non ha superato il test di autodiagnostica all'accensione,

La radio sta ricevendo una trasmissione di emergenza.

La radio trasmette con la batteria in esaurimento.

La radio si trova al di fuori della portata del segnale, se è configurato il sistema transponder per il rilevamento automatico della portata.

È attivata la Modalità Muto.

Verde fisso

La radio si sta accendendo.

La radio sta trasmettendo.

La radio sta inviando un avviso chiamata o una trasmissione di emergenza.

Indica che la batteria è completamente carica quando si preme il pulsante **Stato batteria** programmato.

Verde lampeggiante

La radio sta ricevendo una chiamata o dati.

La radio sta recuperando trasmissioni con programmazione Over-the-Air.

La radio sta rilevando attività Over-the-Air.



NOTA:

Questa attività può o meno influire sul canale programmato della radio a causa della natura del protocollo digitale.

In modalità Capacity Plus, il rilevamento dell'attività Over-the-Air da parte della radio non è segnalato da alcun LED.

Verde con doppio lampeggio

La radio sta ricevendo dati o una chiamata con funzione Privacy attivata.

Giallo fisso

La radio sta monitorando un canale convenzionale.

Indica che la carica della batteria è buona quando si preme il pulsante programmato **Stato batteria**.

Giallo lampeggiante

Sulla radio è in corso la scansione di attività.

La radio non ha ancora risposto a un avviso di chiamata.

Tutti i canali Capacity Plus - Multisito sono occupati.

Giallo con doppio lampeggio

Sulla radio è attivato il roaming automatico.

La radio esegue la ricerca attiva di un nuovo sito.

La radio non ha ancora risposto a un avviso di chiamata di gruppo.

La radio è bloccata.

La radio non è connessa al ripetitore mentre si trova nella modalità Capacity Plus.

Tutti i canali Capacity Plus sono occupati.

5.5.2

Tones

Di seguito sono elencati i toni riprodotti dall'altoparlante della radio.



Tono alto



Tono basso

5.5.2.1

Toni indicatori

I toni indicatori segnalano acusticamente lo stato dopo aver effettuato un'operazione per eseguire un'attività.



Tono indicatore positivo



Tono indicatore negativo

5.5.2.2

Toni audio

I toni audio segnalano acusticamente lo stato della radio o la risposta ai dati ricevuti.



Tono continuo

Viene emesso un singolo tono, che continua fino al termine della trasmissione.



Tono periodico

Viene emesso un tono intervallato, a seconda della durata impostata dalla radio. Il tono inizia, finisce e quindi si ripete.



Tono ripetitivo

Viene emesso un singolo tono, che si ripete finché non viene annullato dall'utente.



Tono momentaneo

Viene emesso un singolo tono per un breve durata impostata dalla radio.

5.6

Selezioni di canale e zona

Questo capitolo descrive le operazioni per selezionare una zona o un canale sulla radio. Per zona si intende un gruppo di canali.

La radio supporta fino a 32 canali e 2 zone, con un massimo di 16 canali per zona.

Ogni canale può essere programmato con diverse funzioni e/o supportare gruppi di utenti diversi.

5.6.1

Selezione delle zone

Seguire la procedura per selezionare la zona richiesta sulla radio.

Premere il pulsante programmato **Attiva/disattiva zona**.

Viene emesso uno dei seguenti toni:

Tono indicatore positivo

La radio si trova nella zona 2.

Tono indicatore negativo

La radio si trova nella zona 1.



NOTA:

Per tutte le radio senza tastiera, si consiglia di abilitare funzione Annuncio vocale per la selezione di zone. La funzionalità Annuncio vocale può essere attivata solo in CPS.

5.6.2

Selezione dei canali

Seguire la procedura per selezionare il canale richiesto sulla radio dopo aver selezionato una zona.

Ruotare il **selettore di canale** per selezionare il canale, l'ID dell'utente o l'ID del gruppo.

5.7

Chiamate

Questo capitolo descrive le operazioni per ricevere, rispondere, effettuare e interrompere le chiamate.

È possibile selezionare un ID o un alias dell'utente o del gruppo dopo aver selezionato un canale mediante una di queste funzioni:

Pulsante di accesso rapido programmato

Questo metodo viene utilizzato solo per le chiamate di gruppo, private e telefoniche.

È possibile assegnare un solo ID a un pulsante di **accesso rapido** con una pressione breve o prolungata di un pulsante programmabile.

Pulsante programmabile

Questo metodo è utilizzato solo per le chiamate telefoniche.

5.7.1

Chiamate di gruppo



La radio deve essere configurata come parte di un gruppo per ricevere o effettuare una chiamata al gruppo di utenti.

5.7.1.1

Risposta alle chiamate di gruppo

Per ricevere una chiamata da un gruppo di utenti, la radio deve essere configurata come appartenente a quel gruppo. Seguire la procedura per rispondere alle chiamate di gruppo sulla radio.

Quando si riceve una chiamata di gruppo:

- Il LED verde lampeggia.
 - La radio si attiva e l'altoparlante emette il tono della chiamata in arrivo.
- 1 Eseguire una delle seguenti operazioni:
 -  Se la funzione Indicazione canale libero è abilitata, verrà emesso un breve tono di avviso quando l'utente della radio trasmittente rilascia il pulsante **PTT**, per indicare che il canale è libero per rispondere. Premere il pulsante **PTT** per rispondere alla chiamata.
 -  Se la funzione Interruzione voce è abilitata, premere il pulsante **PTT** per interrompere l'audio

della radio trasmittente e liberare il canale per rispondere.

Il LED verde si accende.

-
- 2 Eseguire una delle seguenti operazioni:
 - Attendere il termine del tono che indica il permesso di parlare, quindi parlare chiaramente nel microfono, se abilitato.
 -  Attendere la cessazione del sidetone **PTT**, quindi parlare chiaramente nel microfono, se abilitato.

-
- 3 Rilasciare il pulsante **PTT** per ascoltare.

La chiamata termina quando non si verifica alcuna attività vocale per un periodo prestabilito.

5.7.1.2

Effettuazione di chiamate di gruppo

Seguire la procedura per effettuare chiamate di gruppo sulla radio.

- 1 Eseguire una delle seguenti operazioni:

- Selezionare un canale con l'alias o l'ID del gruppo attivo.
- Premere il pulsante di **accesso rapido** programmato.

2 Premere il pulsante **PTT** per effettuare la chiamata.
Il LED verde si accende.

-
- 3** Eseguire una delle seguenti operazioni:
- Attendere il termine del tono che indica il permesso di parlare, quindi parlare chiaramente nel microfono, se abilitato.
 -  Attendere la cessazione del sidetone **PTT**, quindi parlare chiaramente nel microfono, se abilitato.

4 Rilasciare il pulsante **PTT** per ascoltare.
Il LED verde si illumina quando la radio di destinazione risponde.

-
- 5**  Se la funzione Indicazione canale libero è abilitata, verrà emesso un breve tono di avviso quando l'utente della radio trasmittente rilascia il

pulsante **PTT**, per indicare che il canale è libero per rispondere. Premere il pulsante **PTT** per rispondere alla chiamata.

La chiamata termina quando non si verifica alcuna attività vocale per un periodo prestabilito.

5.7.1.3

Esecuzione di chiamate di gruppo con il selettore di canale

Seguire la procedura per effettuare chiamate di gruppo utilizzando il selettore di canale.

- 1** Eseguire una delle seguenti operazioni:
 - Selezionare un canale con l'alias o l'ID del gruppo attivo.
 - Premere il pulsante di **accesso rapido** programmato.
- 2** Premere il pulsante **PTT** per effettuare la chiamata.
Il LED verde si accende.
- 3** Eseguire una delle seguenti operazioni:

- Attendere il termine del tono che indica il permesso di parlare, quindi parlare chiaramente nel microfono, se abilitato.
-  Attendere la cessazione del sidetone **PTT**, quindi parlare chiaramente nel microfono, se abilitato.

4 Rilasciare il pulsante **PTT** per ascoltare.

Il LED verde lampeggia quando la radio di destinazione risponde.

-
- #### 5 Se la funzione Indicazione canale libero è abilitata, verrà emesso un breve tono di avviso quando l'utente della radio trasmittente rilascia il pulsante **PTT**, per indicare che il canale è libero per rispondere. Premere il pulsante **PTT** per rispondere alla chiamata.

La chiamata termina quando non si verifica alcuna attività vocale per un periodo prestabilito.

Viene emesso un tono.

5.7.2

Chiamate private

Per chiamata privata si intende una chiamata da una singola radio a un'altra.

Esistono due modi per impostare una chiamata privata. Il primo tipo configura la chiamata dopo aver eseguito il controllo della presenza della radio, mentre con il secondo tipo la chiamata viene avviata subito. Il rivenditore di fiducia può programmare solo uno di questi due tipi di chiamata sulla radio.

5.7.2.1

Risposta alle chiamate private

Seguire la procedura per rispondere alle chiamate private sulla radio.

Alla ricezione di una chiamata privata:

- Il LED verde lampeggia.
- La radio si attiva e l'altoparlante emette il tono della chiamata in arrivo.

1 Eseguire una delle seguenti operazioni:

-  Se la funzione Indicazione canale libero è abilitata, verrà emesso un breve tono di avviso

quando l'utente della radio trasmittente rilascia il pulsante **PTT**, per indicare che il canale è libero per rispondere. Premere il pulsante **PTT** per rispondere alla chiamata.

-  Se la funzione Disatt. remota trasmissioni è abilitata, premere il pulsante **PTT** per interrompere una chiamata che può essere sospesa e liberare il canale per rispondere.

Il LED verde si accende.

2 Attendere il termine del tono che indica il permesso di parlare, quindi parlare chiaramente nel microfono, se abilitato.

3 Rilasciare il pulsante **PTT** per ascoltare.

La chiamata termina quando non si verifica alcuna attività vocale per un periodo prestabilito. Viene emesso un tono.

5.7.2.2

Effettuazione di chiamate private

La radio deve essere stata programmata per eseguire una chiamata privata. Se questa funzione non è attivata, viene

emesso un tono indicatore negativo quando si effettua la chiamata. Seguire la procedura per effettuare chiamate private sulla radio.

1 Eseguire una delle seguenti operazioni:

- Selezionare un canale con l'ID o l'alias dell'utente attivo.
- Premere il pulsante di **accesso rapido** programmato.

2 Premere il pulsante **PTT** per effettuare la chiamata.

Il LED verde si accende.

3 Attendere il termine del tono che indica il permesso di parlare, quindi parlare chiaramente nel microfono, se abilitato.

4 Rilasciare il pulsante **PTT** per ascoltare.

Il LED verde lampeggia quando la radio di destinazione risponde.

5  Se la funzione Indicazione canale libero è abilitata, verrà emesso un breve tono di avviso

quando l'utente della radio trasmittente rilascia il pulsante **PTT**, per indicare che il canale è libero per rispondere. Premere il pulsante **PTT** per rispondere alla chiamata.

La chiamata termina quando non si verifica alcuna attività vocale per un periodo prestabilito. Viene emesso un tono.

5.7.3

Chiamate generali

Per chiamata generale si intende una chiamata avviata da una singola radio verso tutte le radio sintonizzate sullo stesso canale. Una chiamata generale viene utilizzata per effettuare annunci importanti, che richiedono la massima attenzione da parte dell'utente. Gli utenti del canale non possono rispondere a una chiamata generale.

5.7.3.1

Ricezione di chiamate generali

Alla ricezione di una chiamata generale:

- Viene emesso un tono.
- Il LED verde lampeggia.

- La radio si attiva e l'altoparlante emette il tono della chiamata in arrivo.

Una chiamata generale non attende lo scadere del periodo di tempo predeterminato prima di essere conclusa.

 Se la funzione di indicazione canale libero è attivata, quando sulla radio trasmittente viene rilasciato il pulsante **PTT** verrà emesso un breve tono di avviso per indicare che il canale è libero per l'uso.

Non si può rispondere a una chiamata generale.



NOTA:

Se si cambia canale durante la ricezione, la chiamata generale viene terminata dalla radio. **Non** è possibile continuare con le funzioni dei tasti programmati fino al termine della chiamata generale.

5.7.3.2

Effettuazione di chiamate generali

La radio deve essere programmata per poter effettuare una chiamata generale. Seguire la procedura per effettuare chiamate generali sulla radio.

1 Selezionare un canale con l'alias o l'ID del gruppo di chiamata generale attivo.

2 Premere il pulsante **PTT** per effettuare la chiamata.
Il LED verde si accende.

- 3 Eseguire una delle seguenti operazioni:
- Attendere il termine del tono che indica il permesso di parlare, quindi parlare chiaramente nel microfono, se abilitato.
 -  Attendere la cessazione del sidetone **PTT**, quindi parlare chiaramente nel microfono, se abilitato.

Gli utenti del canale non possono rispondere a una chiamata generale.

5.7.4

Chiamate selettive

Per chiamata selettiva si intende una chiamata tra due radio singole. In un sistema analogico è una chiamata privata.

5.7.4.1

Risposta alle chiamate selettive

Seguire la procedura per rispondere alle chiamate selettive sulla radio.

Quando la radio riceve una chiamata selettiva:

- Il LED verde lampeggia.
- La radio si attiva e l'altoparlante emette il tono della chiamata in arrivo.

1 Premere il pulsante **PTT** per rispondere alla chiamata.

Il LED verde si accende.

2 Attendere il termine del tono che indica il permesso di parlare, quindi parlare chiaramente nel microfono, se abilitato.

3 Rilasciare il pulsante **PTT** per ascoltare.

La chiamata termina quando non si verifica alcuna attività vocale per un periodo prestabilito. Viene emesso un tono.

5.7.4.2

Effettuazione di chiamate selettive

La radio deve essere stata programmata per eseguire una chiamata selettiva. Seguire la procedura per effettuare chiamate selettive sulla radio.

- 1 Selezionare un canale con l'ID o l'alias dell'utente attivo.

- 2 Premere il pulsante **PTT** per effettuare la chiamata.
Il LED verde si accende.

- 3 Eseguire una delle seguenti operazioni:
 - Attendere il termine del tono che indica il permesso di parlare, quindi parlare chiaramente nel microfono, se abilitato.
 -  Attendere la cessazione del sidetone **PTT**, quindi parlare chiaramente nel microfono, se abilitato.

- 4 Rilasciare il pulsante **PTT** per ascoltare.
Il LED verde si illumina quando la radio di destinazione risponde.

- 5  Se la funzione Indicazione canale libero è abilitata, verrà emesso un breve tono di avviso quando l'utente della radio trasmittente rilascia il pulsante **PTT**, per indicare che il canale è libero per rispondere. Premere il pulsante **PTT** per rispondere alla chiamata.

La chiamata termina quando non si verifica alcuna attività vocale per un periodo prestabilito.

5.7.4.3

Esecuzione di chiamate selettive utilizzando il selettore di canale

In modo analogo alla chiamata privata, è possibile ricevere e/o rispondere a una chiamata selettiva avviata da una singola radio autorizzata, a condizione che la funzione di chiamata selettiva sia programmata nella radio per l'avvio di questo tipo di chiamata.

- 1 Selezionare il canale con l'alias o l'ID dell'utente attivo.

- 2 Premere il pulsante **PTT** per effettuare la chiamata.

- 3 Eseguire una delle seguenti operazioni:

- Attendere il termine del tono che indica il permesso di parlare, quindi parlare chiaramente nel microfono, se abilitato.
-  Attendere la cessazione del sidetone **PTT**, quindi parlare chiaramente nel microfono, se abilitato.

4 Rilasciare il pulsante **PTT** per ascoltare.

Il LED verde lampeggia quando la radio di destinazione risponde.

-
- #### 5 Se la funzione Indicazione canale libero è abilitata, verrà emesso un breve tono di avviso quando l'utente della radio trasmittente rilascia il pulsante **PTT**, per indicare che il canale è libero per rispondere.

La chiamata termina quando non si verifica alcuna attività vocale per un periodo prestabilito.

Viene emesso un tono.

Chiamate telefoniche

Per chiamata telefonica si intende una chiamata da una singola radio a un telefono.

Se la funzione relativa alle chiamate telefoniche non è attivata nella radio:

- L'audio della chiamata viene disattivato.
- Al termine della chiamata la radio ritorna alla schermata precedente.

Durante una chiamata telefonica, la radio tenta di terminare la chiamata quando:

- Si preme il pulsante **Accesso rapido** con il codice di uscita preconfigurato.
- Si inserisce il codice di uscita come input per le cifre aggiuntive.

Durante l'accesso al canale e la trasmissione delle cifre aggiuntive o del codice di accesso/uscita, la radio risponde soltanto ai pulsanti o alle manopole **On/Off**, **Controllo volume** e **Selettore canale**. Per ogni immissione non valida viene emesso un tono.



NOTA:

Per ulteriori informazioni, contattare il rivenditore o l'amministratore di sistema.

5.7.5.1

Risposta alle chiamate telefoniche come chiamate private

Seguire la procedura per rispondere alle chiamate telefoniche come chiamate private sulla radio.

Quando si riceve una chiamata telefonica come chiamata privata:

- Il LED verde si accende.
- La radio si attiva e l'altoparlante emette il tono della chiamata in arrivo.

Se non è attiva la funzionalità relativa alle chiamate telefoniche, l'audio della chiamata viene disattivato.

- 1 Premere il pulsante **PTT** per rispondere alla chiamata. Rilasciare il pulsante **PTT** per ascoltare.

 - 2 La chiamata termina quando non si verifica alcuna attività vocale per un periodo prestabilito.
Viene emesso un tono.
-

5.7.5.2

Risposta alle chiamate telefoniche come chiamate di gruppo

Seguire la procedura per rispondere alle chiamate telefoniche come chiamate di gruppo sulla radio.

Quando si riceve una chiamata telefonica come chiamata di gruppo:

- Il LED verde lampeggia.
- La radio si attiva e l'altoparlante emette il tono della chiamata in arrivo.

Se non è attiva la funzionalità relativa alle chiamate telefoniche, l'audio della chiamata viene disattivato.

- 1 Premere il pulsante **PTT** per rispondere alla chiamata. Rilasciare il pulsante **PTT** per ascoltare.

 - 2 La chiamata termina quando non si verifica alcuna attività vocale per un periodo prestabilito.
Viene emesso un tono.
-

5.7.5.3

Risposta alle chiamate telefoniche come chiamate generali

Quando si riceve una chiamata telefonica come chiamata generale, è possibile rispondere alla chiamata o terminarla, solo se al canale è stato assegnato il tipo Chiamata generale. Seguire la procedura per rispondere alle chiamate telefoniche come chiamate generali sulla radio.

Se non è attiva la funzionalità relativa alle chiamate telefoniche, l'audio della chiamata viene disattivato.

- 1 Premere il pulsante **PTT** per rispondere alla chiamata.
-

- 2 Rilasciare il pulsante **PTT** per ascoltare.
-

5.7.5.4

Effettuazione di chiamate telefoniche

Seguire la procedura per effettuare chiamate telefoniche sulla radio.

Se i codici di accesso e di uscita non sono preconfigurati, è impossibile tentare di effettuare o terminare una chiamata telefonica e la radio emette un tono indicatore negativo.

- 1 Premere il pulsante di **accesso rapido** programmato fino a visualizzare l'ID o l'alias predefinito.

Se la voce per il pulsante di **Accesso rapido** è vuota, la radio emette un tono indicatore negativo.

In caso di esito positivo:

- Viene emesso un tono DTMF (segnalazione multifrequenza DTMF).
- Si sente quindi il tono di composizione dell'utente del telefono.

In caso di esito negativo:

- Viene emesso un tono indicatore negativo.
 - la chiamata non riesce. Ripetere il passaggio.
-

- 2 Premere il pulsante **PTT** per effettuare la chiamata. Rilasciare il pulsante **PTT** per ascoltare.
-

- 3 Premere il pulsante programmato **Esci dal telefono** per terminare la chiamata.

Se la conclusione della chiamata viene completata:

- Viene emesso un tono.

Se la conclusione della chiamata non viene completata:

- Viene emesso un tono indicatore negativo.
- Ripetere questo passaggio o attendere che l'utente del telefono termini la chiamata.

5.7.6

Interruzione delle chiamate radio

Questa funzione consente di interrompere una chiamata privata o di gruppo in corso per liberare il canale e abilitare le trasmissioni. È utile se, ad esempio, si verifica un problema con il microfono dopo la pressione accidentale del pulsante **PTT**. È necessario programmare la radio per consentire l'utilizzo di questa funzione. Seguire la procedura per interrompere le chiamate sulla radio.

- 1 Premere il pulsante programmato **Disatt. remota trasmissioni**.

- 2 Attendere la conferma.

In caso di esito positivo:

- Viene emesso un tono indicatore positivo.

In caso di esito negativo:

- Viene emesso un tono indicatore negativo.



NOTA:

Per ulteriori informazioni, contattare il rivenditore o l'amministratore di sistema.

5.8

Funzioni avanzate

Questo capitolo descrive le funzioni disponibili nella radio.

È possibile che il rivenditore o l'amministratore del sistema abbia personalizzato la radio in base alle esigenze specifiche dell'utente. Per ulteriori informazioni, contattare il rivenditore o l'amministratore di sistema.

5.8.1

Controlli multisito

Queste funzioni sono disponibili se il canale radio corrente è parte di una configurazione IP Site Connect o Capacity Plus - Multisito.

5.8.1.1

Inizio della ricerca automatica del sito

La radio esegue la ricerca di un nuovo sito solo se rileva un segnale debole oppure non è in grado di rilevare alcun segnale nel sito corrente.

Se il canale corrente è un canale multisito con una lista roaming collegata ed è fuori portata, la radio esegue anche una ricerca automatica del sito, durante la quale il sito viene sbloccato premendo il pulsante **PTT** o trasmettendo i dati.

Se il valore RSSI è forte, la radio resta connessa al sito corrente. Seguire la procedura per avviare la ricerca automatica del sito:

Premere il pulsante programmato **Blocco sito attivato/Blocco sito disattivato**.

- Viene emesso un tono.

[Invia feedback](#)

- Il LED lampeggia rapidamente in giallo quando la radio esegue la ricerca di un nuovo sito.
 - Il LED giallo si spegne quando la radio si connette a un sito.
-

5.8.1.2

Arresto della ricerca automatica del sito

Seguire la procedura per arrestare la ricerca automatica del sito quando è in corso la ricerca di un nuovo sito sulla radio.

Premere il pulsante programmato **Blocco sito attivato/Blocco sito disattivato**.

- Viene emesso un tono.
 - Il LED si spegne.
-

5.8.1.3

Inizio della ricerca manuale del sito

Seguire la procedura per avviare la ricerca manuale del sito quando la potenza del segnale ricevuto è scarsa e trovare un sito con segnale migliore.

Premere il pulsante programmato **Roaming siti manuale**.

- Viene emesso un tono.
- Il LED verde lampeggia.

Se la radio trova un nuovo sito:

- Viene emesso un tono indicatore positivo.
- Il LED si spegne.

Se la radio non trova un nuovo sito:

- Viene emesso un tono indicatore negativo.
- Il LED si spegne.

5.8.2

Comunicazione diretta

Questa funzione consente di continuare la comunicazione quando il ripetitore non è in funzione oppure quando la radio si trova al di fuori della portata del ripetitore ma entro quella di altre radio.

L'impostazione di comunicazione diretta viene mantenuta anche dopo lo spegnimento della radio.

**NOTA:**

Si tratta di una funzionalità non disponibile in Capacity Plus - Sito singolo, Capacity Plus - Multisito e per i canali della banda cittadina che si trovano nella stessa frequenza.

5.8.2.1

Passaggio tra le modalità ripetitore e comunicazione diretta

Seguire la procedura per passare tra le modalità ripetitore e comunicazione diretta sulla radio.

Premere il pulsante programmato **Ripetitore/ Comunicazione diretta**.

Viene emesso uno dei seguenti toni:

Tono indicatore positivo

La radio è in modalità comunicazione diretta.

Tono indicatore negativo

La radio è in modalità ripetitore.

- Il LED giallo si illumina.

Se il canale monitorato è libero, si sente un rumore di sottofondo.

- 2 Premere il pulsante **PTT** per parlare. Rilasciare il pulsante **PTT** per ascoltare.

5.8.3

Funzione Monitor

La funzione Monitor consente di verificare se un canale è libero prima di trasmettere.

**NOTA:**

Questa funzione non è disponibile in Capacity Plus - Sito singolo e Capacity Plus - Multisito.

5.8.3.1

Monitoraggio dei canali

Seguire la procedura per monitorare i canali.

- 1 Premere a lungo il pulsante programmato **Monitor**.

Se il canale è in uso:

- Si potrebbe sentire attività radio oppure silenzio assoluto.

[Invia feedback](#)

5.8.3.2

Monitor permanente

La funzione del monitor permanente consente di monitorare senza interruzioni un canale selezionato per rilevarne un'eventuale attività.

5.8.3.2.1

Attivazione o disattivazione del monitor permanente

Seguire la procedura per l'attivazione e disattivazione del monitor permanente sulla radio.

Premere il pulsante programmato **Monitor perm.**

Quando sulla radio viene attivata la modalità:

- viene emesso un tono di avviso.

- Il LED giallo si illumina.

Quando sulla radio viene disattivata la modalità:

- viene emesso un tono di avviso.
 - Il LED giallo si spegne.
-

5.8.4

Monitoraggio remoto

Questa funzione viene utilizzata per attivare il microfono di una radio di destinazione con alias o ID dell'utente. Questa funzione è utile per controllare a distanza la presenza di attività nelle vicinanze della radio monitorata.

Esistono due tipi di Monitor remoto:

- Monitor remoto senza autenticazione
- Monitor remoto con autenticazione.

Il Monitor remoto autenticato è una funzione acquistabile. In Monitor remoto autenticato, quando la radio attiva il microfono di una radio di destinazione, è necessaria la verifica.

Quando la radio avvia questa funzione su una radio di destinazione con Autenticazione utente, è richiesta una

passphrase. La passphrase viene preprogrammata nella radio di destinazione mediante CPS.

È necessario programmare sia la radio in uso sia la radio di destinazione per consentire l'utilizzo di questa funzione.

Questa funzione si arresta dopo un periodo di tempo programmato o se l'utente della radio di destinazione esegue un'azione qualsiasi.

5.8.4.1

Avvio del monitoraggio remoto

Seguire la procedura per avviare il monitor remoto sulla radio.

- 1 Premere il pulsante programmato **Monitor remoto**.
-

- 2 Attendere la conferma.

In caso di esito positivo:

- Viene emesso un tono indicatore positivo.

In caso di esito negativo:

- Viene emesso un tono indicatore negativo.
-

5.8.5

Liste di scansione

Le liste di scansione vengono create e assegnate a singoli canali o gruppi. La radio esegue la scansione per rilevare la presenza di traffico voce controllando sequenzialmente il canale/gruppo specificato nella lista scansione per il canale/gruppo corrente.

La radio può supportare fino a 250 liste di scansione, con un massimo di 16 membri per lista.

È possibile immettere nella lista scansione un insieme di voci analogiche e digitali.

NOTA:

Questa funzione non è disponibile in Capacity Plus.

5.8.6

Scansione

All'avvio di una scansione, la radio esamina la lista scansione programmata per il canale in uso alla ricerca di attività vocale.

NOTA:

Questa funzione non è disponibile in Capacity Plus.

Se, durante la scansione dual mode, la radio è sintonizzata su un canale digitale e si sintonizza su un canale analogico, passa automaticamente dalla modalità digitale a quella analogica per la durata della chiamata. Lo stesso avviene nel caso opposto.

La scansione può essere avviata in due modi:

Scansione canale principale (manuale)

La radio esegue la scansione di tutti i canali o i gruppi nella lista scansione. Quando entra nella modalità di scansione, la radio, a seconda dell'impostazione, inizia automaticamente la scansione dall'ultimo canale o gruppo "attivo" controllato oppure dal canale dal quale era originariamente iniziata.

Scansione automatica

La radio avvia automaticamente la scansione quando si seleziona un canale o un gruppo per il quale è stata abilitata la funzione Scansione automatica.

5.8.6.1

Attivazione o disattivazione della scansione

Seguire la procedura per attivare o disattivare la scansione sulla radio.

Eeguire una delle seguenti operazioni:

- Premere il pulsante programmato **Scansione** per avviare o arrestare la scansione.
- Ruotare il **selettore di canale** per selezionare un canale programmato con la funzione Scansione automatica attivata.

Se la scansione è attivata:

- Il LED giallo lampeggia.
- Viene emesso un tono indicatore positivo.

Se la scansione è disattivata:

- Il LED si spegne.
- Viene emesso un tono indicatore negativo.

5.8.6.2

Risposta alle trasmissioni durante la scansione

Durante la scansione, la radio si sintonizza sul canale o sul gruppo nel quale ha rilevato la presenza di attività. La radio rimane sul canale per un periodo di tempo programmato noto come tempo di permanenza. Seguire la procedura per rispondere alle trasmissioni durante la scansione.

- 1  Se la funzione Indicazione canale libero è abilitata, verrà emesso un breve tono di avviso quando l'utente della radio trasmittente rilascia il pulsante **PTT**, per indicare che il canale è libero per rispondere. Premere il pulsante **PTT** durante il tempo di permanenza.

Il LED verde si accende.

-
- 2 Eeguire una delle seguenti operazioni:

- Attendere il termine del tono che indica il permesso di parlare, quindi parlare chiaramente nel microfono, se abilitato.
-  Attendere la cessazione del sidetone **PTT**, quindi parlare chiaramente nel microfono, se abilitato.

-
- 3 Rilasciare il pulsante **PTT** per ascoltare.

La radio riprende la scansione di altri canali o gruppi se non si risponde entro il tempo di permanenza.

5.8.6.3

Eliminazione dei canali di disturbo

È possibile rimuovere temporaneamente dalla lista di scansione un canale indesiderato se genera in continuazione chiamate o disturbi non graditi (canale di "disturbo"). Non è però possibile eliminare il canale designato come canale selezionato. Seguire la procedura per eliminare i canali di disturbo sulla radio.

1 Quando la radio si blocca su un canale indesiderato o di disturbo, premere il pulsante programmato **Elimin. disturbo** fino all'emissione di un tono.

2 Rilasciare il pulsante programmato **Elimin. disturbo**.

Il canale di disturbo viene eliminato.

5.8.6.4

Ripristino dei canali di disturbo

Seguire la procedura per ripristinare i canali di disturbo sulla radio.

Eeguire una delle seguenti operazioni:

[Invia feedback](#)

- Spegnere e riaccendere la radio.
- Cambiare canale utilizzando il **selettore di canale**.

5.8.7

Scansione selettiva

La scansione selettiva consente di ottenere una copertura più estesa nelle aree in cui sono operative più stazioni base che trasmettono le stesse informazioni su canali analogici diversi.

La radio esegue la scansione dei canali analogici delle diverse stazioni base ed effettua un processo di voting per selezionare il segnale più forte. Una volta rilevato il segnale, la radio riceve le trasmissioni da quella stazione base.

Durante la scansione selettiva, il LED giallo lampeggia.

Seguire le stesse procedure di [Risposta alle trasmissioni durante la scansione a pagina 106](#) per rispondere a una trasmissione durante la scansione selettiva.

5.8.8

Impostazioni degli indicatori di chiamata

Questa funzione consente agli utenti della radio di configurare le suonerie per le chiamate o i messaggi di testo.

5.8.8.1

Volume del tono per gli allarmi progressivi

La radio può essere programmata in modo da emettere un avviso costante circa l'arrivo di una chiamata radio a cui non ha dato risposta. Questo avviso consiste in un tono il cui volume aumenta automaticamente nel tempo. Questa funzione è detta segnalazione allarmi progressiva.

5.8.9

Funzionamento dell'avviso di chiamata

L'invio di un avviso di chiamata consente di avvisare un utente della radio specifico in modo che richiami.

Questa funzione è accessibile mediante un pulsante programmato **Accesso rapido**.

5.8.9.1

Risposta agli avvisi di chiamata

Seguire la procedura per rispondere agli avvisi di chiamata sulla radio.

Alla ricezione di un avviso di chiamata:

- Viene emesso un tono ripetitivo.
- Il LED giallo lampeggia.

Premere il pulsante **PTT** entro 4 secondi dalla ricezione di un avviso di chiamata per rispondere a una chiamata privata.

5.8.9.2

Effettuazione di avvisi di chiamata

Seguire la procedura per effettuare avvisi di chiamata sulla radio.

- 1 Premere il pulsante di **accesso rapido** programmato.

Il LED verde si accende.

- 2 Attendere la conferma.

Se si riceve la conferma della ricezione dell'avviso di chiamata, viene emesso un tono indicatore positivo.

Se non si riceve la conferma della ricezione dell'avviso di chiamata, viene emesso un tono indicatore negativo.

5.8.10

Modalità Disattiva audio

La Modalità Muto fornisce all'utente la possibilità di disattivare tutti gli indicatori audio della radio.

Una volta avviata la funzione Modalità Muto, tutti gli indicatori audio sono vengono disattivati ad eccezione delle funzioni con priorità superiore, ad esempio le operazioni di emergenza.

Quando si esce dalla Modalità Muto, nella radio vengono riattivati i toni e le trasmissioni audio in corso.



NOTA:

Si tratta di un'opzione acquistabile. Per ulteriori informazioni, contattare il rivenditore o l'amministratore di sistema.

5.8.10.1

Attivazione della Modalità Muto

Seguire la procedura per attivare la Modalità Muto.

Eeguire una delle seguenti operazioni:

- Accedere a questa funzione utilizzando il pulsante programmato **Modalità Muto**.
- Accedere a questa funzione posizionando la radio momentaneamente con lo schermo verso il basso.

A seconda del modello di radio, la funzione Schermo giù può essere attivata dal menu della radio o dall'amministratore di sistema. Per ulteriori informazioni, contattare il rivenditore o l'amministratore di sistema.



IMPORTANTE:

L'utente può attivare solo una tra le opzioni Man Down e Schermo giù alla volta. Non è possibile attivare entrambe le funzioni.

Quando la Modalità Muto è attivata, si verifica quanto segue:

- Viene emesso un tono indicatore positivo.
- Il LED rosso inizia a lampeggiare finché la Modalità Muto non viene disattivata.
- L'audio della radio viene disattivato.
- Il Timer modalità Muto inizia il conto alla rovescia della durata configurata.

5.8.10.2

Uscita dalla Modalità Muto

È possibile uscire automaticamente da questa funzione quando scade il Timer modalità Muto.

Per uscire manualmente dalla Modalità Muto, completare una delle seguenti operazioni:

- Premere il pulsante **Modalità Muto** programmato.
- Premere il pulsante **PTT** su qualsiasi voce.

- Posizionare momentaneamente la radio con lo schermo rivolto verso l'alto.

Quando la Modalità Muto è disattivata, si verifica quanto segue:

- Viene emesso un tono indicatore negativo.
- Il LED rosso lampeggiante si spegne.
- Sulla radio viene riattivato l'audio e ripristinato lo stato dell'altoparlante.
- Se il timer non è scaduto, il Timer modalità Muto viene arrestato.



NOTA:

È anche possibile uscire dalla Modalità Muto se l'utente trasmette la voce o passa a un canale non programmato.

5.8.11

Funzionamento in emergenza

L'allarme di emergenza viene utilizzato per indicare una situazione critica. È possibile avviare un'emergenza in qualsiasi momento, anche se è in corso un'attività sul canale corrente.

Il rivenditore può impostare la durata della pressione del pulsante programmato **Emergenza**, che, a differenza della pressione lunga, è simile per tutti gli altri pulsanti:

Pressione breve

Durata compresa tra 0,05 e 0,75 secondi.

Pressione prolungata

Durata compresa tra 1 e 3,75 secondi.

Il pulsante **Emergenza** viene assegnato tramite la funzione Emerg. att./Emerg. disatt. Per conoscere in che modo è stato programmato il pulsante **Emergenza**, rivolgersi al rivenditore.



NOTA:

Se in seguito a una breve pressione del pulsante **Emergenza** viene attivato il Modo Emergenza, premendo a lungo lo stesso pulsante è possibile disattivare la suddetta modalità sulla radio.

Se in seguito a una lunga pressione del pulsante **Emergenza** viene attivato il Modo Emergenza, premendo brevemente lo stesso pulsante è possibile disattivare la suddetta modalità sulla radio.

La radio supporta tre tipi di allarmi di emergenza:

- Allarme di emergenza
- Allarme di emergenza con chiamata

- Allarme di emergenza con successiva trasmissione voce 



NOTA:

È possibile assegnare al pulsante di **emergenza** programmato solo uno degli allarmi descritti in precedenza.

Inoltre, ogni allarme dispone delle seguenti opzioni:

Regular

La radio trasmette un segnale di allarme e mostra indicatori visivi e/o acustici.

Silent

La radio trasmette un segnale di allarme ma non mostra alcun indicatore visivo e/o acustico. La radio riceve le chiamate senza emettere alcun suono dagli altoparlanti, fino a quando il periodo di trasmissione del *microfono acceso* programmato non è terminato e/o non si preme il pulsante **PTT**.

Silenzioso c/ voce

La radio trasmette un segnale di allarme senza mostrare alcun indicatore visivo o acustico, ma viene emesso un tono attraverso gli altoparlanti in caso di chiamate in arrivo. Se il *microfono acceso* è attivato, le chiamate in arrivo vengono riprodotte attraverso l'altoparlante una volta terminato il periodo di

trasmissione del *microfono acceso* programmato. Gli indicatori vengono visualizzati soltanto se viene premuto il pulsante **PTT**.

5.8.11.1

Ricezione di allarmi di emergenza

Seguire la procedura per ricevere gli allarmi di emergenza sulla radio.

Quando si riceve un allarme di emergenza:

- Viene emesso un tono.
- Il LED rosso lampeggia.



NOTA:

La radio riconosce automaticamente l'allarme di emergenza (se attivato).

5.8.11.2

Invio di allarmi di emergenza

Questa funzione consente di inviare un allarme di emergenza, ossia un segnale non vocale, che attiva un indicatore di avviso in un gruppo di radio. La radio non visualizza indicatori sonori o visivi in modalità di emergenza quando è impostata su Silenzioso.

Seguire la procedura per inviare allarmi di emergenza sulla radio.

- 1 Premere il pulsante **Emerg. att.** programmato.

Il LED verde si accende.



NOTA:

Se la funzione è programmata, viene emesso un tono per la ricerca di emergenza. Il tono viene disattivato quando la radio trasmette o riceve chiamate vocali e si interrompe quando la radio esce dalla modalità di emergenza. Il Tono ricerca di emergenza può essere programmato tramite CPS.

-
- 2 Attendere la conferma.

In caso di esito positivo:

- Viene emesso un tono di emergenza.
- Il LED rosso lampeggia.

Se non si ottengono i risultati desiderati dopo aver esaurito tutti i tentativi disponibili:

- Viene emesso un tono basso.

La radio esce dalla modalità Allarme di emergenza.

Seguire la procedura per inviare allarmi di emergenza con chiamata sulla radio.

5.8.11.3

Invio di allarmi di emergenza tramite chiamata

Questa funzione consente di inviare un allarme di emergenza tramite chiamata a un gruppo di radio. Alla ricezione della conferma da parte di una radio del gruppo, il gruppo di radio può comunicare sul canale di emergenza programmato.

Se è abilitata la funzione Silenzioso, la radio non emette né visualizza indicazioni audio o visive durante la modalità di emergenza, né è possibile udire le chiamate ricevute attraverso l'altoparlante finché non si preme il pulsante PTT per avviare la chiamata.

Se è abilitata la funzione Silenzioso con voce, la radio non emette né visualizza indicazioni audio o visive durante la modalità di emergenza, ma è possibile udire le chiamate in arrivo attraverso l'altoparlante. Le indicazioni vengono visualizzate soltanto se si preme il pulsante PTT per avviare la chiamata o rispondere.

- 1 Premere il pulsante **Emerg. att.** programmato.

Il LED verde si accende.



NOTA:

Se la funzione è programmata, viene emesso un tono per la ricerca di emergenza. Il tono viene disattivato quando la radio trasmette o riceve chiamate vocali e si interrompe quando la radio esce dalla modalità di emergenza. Il Tono ricerca di emergenza può essere programmato dal rivenditore o dall'amministratore del sistema.



- 2 Attendere la conferma.

In caso di esito positivo:

- Viene emesso un tono di emergenza.
- Il LED rosso lampeggia.

- 3 Premere il pulsante **PTT** per effettuare la chiamata.

Il LED verde si accende.

- 4 Eseguire una delle seguenti operazioni:
 - Attendere il termine del tono che indica il permesso di parlare, quindi parlare chiaramente nel microfono, se abilitato.
 -  Attendere la cessazione del sidetone **PTT**, quindi parlare chiaramente nel microfono, se abilitato.
-
- 5 Rilasciare il pulsante **PTT** per ascoltare.
-
- 6  Se la funzione Indicazione canale libero è abilitata, verrà emesso un breve tono di avviso quando l'utente della radio trasmittente rilascia il pulsante **PTT**, per indicare che il canale è libero per rispondere. Premere il pulsante **PTT** per rispondere alla chiamata.
-
- 7 Per uscire dal Modo Emergenza una volta terminata la chiamata, premere il pulsante **Emergenza disattivata**.
-

5.8.11.4

Allarmi di emergenza con successiva trasmissione voce

Questa funzione consente di inviare un allarme di emergenza con successiva trasmissione della voce a un gruppo di radio. Il microfono della radio viene attivato automaticamente, consentendo di comunicare con il gruppo di radio senza premere il pulsante **PTT**. Questo stato di microfono attivato è conosciuto come *microfono acceso*.

Se la modalità Ciclo di emergenza è attivata sulla radio, *microfono acceso* e il periodo di ricezione vengono ripetuti per il tempo programmato. Nella modalità Ciclo di emergenza, le chiamate ricevute vengono emesse attraverso l'altoparlante.

Se si preme il pulsante **PTT** durante il periodo di ricezione programmato, viene emesso il tono di operazione non consentita, che segnala che si deve rilasciare il pulsante **PTT**. La radio ignora la pressione del pulsante **PTT** e resta nel Modo Emergenza.

Se si preme il pulsante **PTT** con il *microfono acceso* e lo si continua a premere anche al termine del periodo previsto per il *microfono acceso*, la radio continua a trasmettere fino a quando non viene rilasciato il pulsante **PTT**.

Se la richiesta di allarme di emergenza ha esito negativo, la radio non riprova a inviarla e attiva direttamente lo stato del *microfono acceso*.



NOTA:

Alcuni accessori potrebbero non supportare il *microfono acceso*. Per ulteriori informazioni, contattare il rivenditore o l'amministratore di sistema.

5.8.11.5

Invio di allarmi di emergenza con successiva trasmissione della voce

Seguire la procedura per inviare allarmi di emergenza con successiva trasmissione della voce sulla radio.

- 1 Premere il pulsante **Emerg. att.** programmato.
Il LED verde si accende.

- 2 Una volta udito il tono di emergenza, parlare chiaramente al microfono.

La radio interrompe automaticamente la trasmissione:

- Allo scadere della durata della funzione *microfono acceso* e della ricezione delle chiamate, se la modalità Ciclo di emergenza è attivata.
- Allo scadere della durata della funzione *microfono acceso*, se la modalità Ciclo di emergenza è disattivata.

5.8.11.6

Riavvio della modalità di emergenza

Questa funzione si riferisce solo alla radio che invia l'allarme di emergenza. Seguire la procedura per riavviare la modalità di emergenza della radio.

Eseguire una delle seguenti operazioni:

- Cambiare canale mentre la radio è nella modalità di emergenza. La radio esce dalla modalità di emergenza ed entra nuovamente nella modalità di emergenza, se la funzione Allarme di emergenza è attivata sul nuovo canale.
- Premere il pulsante programmato **Emerg. att.** durante l'avvio o la trasmissione di un'emergenza. La radio esce dallo stato di

emergenza ed entra nuovamente nella modalità di emergenza.

5.8.12

Messaggistica di testo

La radio è in grado di ricevere dati, ad esempio un messaggio di testo, da un'altra radio o da un'applicazione messaggio di testo.

Sono disponibili due tipi di messaggi di testo: messaggi di testo brevi DMR (Digital Mobile Radio) e messaggi di testo. La lunghezza massima di un messaggio di testo breve DMR è di 23 caratteri. La lunghezza massima di un messaggio di testo è di 280 caratteri (compresa la riga dell'oggetto). La riga dell'oggetto viene visualizzata solo quando si ricevono messaggi da applicazioni e-mail.



NOTA:

La lunghezza massima in caratteri è valida solo per i modelli con l'ultima versione del software e dell'hardware. Per i modelli di radio con versioni del software e dell'hardware precedenti, la lunghezza massima di un messaggio di testo è di 140 caratteri. Per ulteriori informazioni, contattare il rivenditore o l'amministratore di sistema.

per la lingua araba, la direzione dell'immissione del testo è da destra verso sinistra.

5.8.12.1

Messaggi di testo predefiniti

La radio supporta messaggi di testo predefiniti, programmati dal rivenditore.

5.8.12.1.1

Invio di messaggi di testo predefiniti

Seguire la procedura per inviare messaggi di testo predefiniti sulla radio.

- 1 Premere il pulsante programmato Msg testo.
Il LED diventa verde fisso.
-

- 2 Attendere la conferma.

In caso di esito positivo:

- Viene emesso un tono indicatore positivo.

In caso di esito negativo:

- Viene emesso un tono indicatore negativo.
-

5.8.13

Privacy

Questa funzione utilizza una tecnica di scrambling basata su software e consente di evitare che utenti non autorizzati sintonizzati su un canale possano ascoltare le conversazioni. Lo scrambling non viene però effettuato sulle porzioni di segnalazione e identificazione utente di una trasmissione.

Per inviare una trasmissione con funzione Privacy attivata, tale funzione deve essere abilitata sul canale su cui si trasmette. Questo requisito non è tuttavia necessario per la ricezione di una trasmissione. Mentre è sintonizzata su un

canale abilitato per la privacy, la radio è in grado di ricevere trasmissioni chiare (decodificate).

Alcuni modelli di radio potrebbero non offrire la funzione Privacy o utilizzare una configurazione diversa. Per ulteriori informazioni, contattare il rivenditore o l'amministratore di sistema.

La radio supporta due tipi di privacy, ma solo uno può essere assegnato alla radio. Questi sono:

- Privacy base
- Privacy avanzata

Per decodificare una trasmissione dati o una chiamata con funzione Privacy attivata, la radio deve essere programmata in modo da avere la stessa chiave di privacy (per la privacy base) oppure gli stessi valore e ID della chiave (per la privacy avanzata) della radio trasmittente.

Se la radio riceve una chiamata codificata con una diversa chiave di privacy oppure con valore e ID della chiave diversi, si sentirà una trasmissione confusa (privacy base) oppure assente (privacy avanzata).

Su un canale abilitato per la privacy, la radio è in grado di ricevere chiamate chiare o decodificate, a seconda di come è stata programmata. Inoltre, la radio può riprodurre o meno un tono di attenzione a seconda di come è programmata.

Il LED si accende in verde durante la trasmissione e lampeggia due volte durante la ricezione di una trasmissione con funzione Privacy attivata da parte della radio.

5.8.13.1

Attivazione o disattivazione della privacy

Seguire la procedura per l'attivazione e disattivazione della privacy sulla radio.

Premere il pulsante programmato **Privacy**.

5.8.14

Inibizione risp.

Questa funzione consente di impedire alla radio di rispondere a eventuali trasmissioni in entrata.



NOTA:

Si tratta di un'opzione acquistabile. Rivolgersi al rivenditore o all'amministratore di sistema per informazioni su come è stata programmata la radio.

Se attivata, la radio non genera alcuna trasmissione in uscita in risposta a trasmissioni in entrata, ad esempio

Controllo radio, Avviso chiamata, Disattivazione radio, Monitor remoto, Automatic Registration Service (ARS), la risposta a messaggi privati e l'invio di report sulla posizione GNSS. La radio non è in grado di ricevere chiamate private confermate se questa funzione è attivata. Tuttavia, la radio è in grado di inviare manualmente la trasmissione.

5.8.14.1

Attivazione o disattivazione di Inibizione risp.

Seguire la procedura per attivare o disattivare Inibizione risp. sulla radio.

Premere il pulsante programmato **Inibizione risp.**

In caso di esito positivo:

- Viene emesso un tono indicatore positivo.

In caso di esito negativo:

- Viene emesso un tono indicatore negativo.

5.8.15

Lone Worker

Questa funzione consente di avviare una trasmissione di emergenza in assenza di attività da parte dell'utente, ad esempio la pressione di un pulsante sulla radio o la selezione di un canale, entro un periodo di tempo predefinito.

Se non viene rilevata alcuna attività per un periodo di tempo programmato, allo scadere del timer di inattività la radio avvisa l'utente con un indicatore audio.

Se l'utente non risponde prima dello scadere del tempo del promemoria predefinito, la radio avvia un allarme di emergenza.

A questa funzione è possibile assegnare solo uno dei seguenti allarmi di emergenza:

- Allarme di emergenza
- Allarme di emergenza con chiamata
- Allarme di emergenza con successiva trasmissione voce 

La radio resta in modalità di emergenza, consentendo la trasmissione di messaggi vocali, fino a quando non viene intrapresa un'azione. Vedere [Funzionamento in emergenza](#)

[Invia feedback](#)

[a pagina 110](#) per ulteriori informazioni sui modi per uscire dallo stato di emergenza.

**NOTA:**

Per ulteriori informazioni, contattare il rivenditore o l'amministratore di sistema.

5.8.16

Sistema transponder per il rilevamento automatico della portata



Il sistema transponder per il rilevamento automatico della portata (ARTS, Auto-Range Transponder System) è una funzione analogica progettata per informare l'utente quando la radio si trova fuori dalla portata delle radio dotate di ARTS.

Le radio dotate di tecnologia ARTS trasmettono e ricevono segnali periodici che rilevano se i dispositivi si trovano entro la portata reciproca.

La radio fornisce le seguenti indicazioni sugli stati:

Avviso al primo passaggio

Viene emesso un tono.

Avviso ARTS nel raggio

Viene emesso un tono, se programmato.

Avviso ARTS fuori campo

Viene emesso un tono. Il LED rosso lampeggia velocemente.



NOTA:

Per ulteriori informazioni, contattare il rivenditore o l'amministratore di sistema.

5.8.17

Programmazione Over-the-Air

Il rivenditore può aggiornare a distanza la radio tramite la programmazione Over-the-Air (OTAP, Over-the-Air Programming) senza un collegamento fisico. Utilizzando la funzione OTAP, è inoltre possibile configurare alcune impostazioni.

Quando la radio viene sottoposta a OTAP, il LED verde lampeggia.

Quando la radio riceve un volume di dati elevato:

- Il canale risulta occupato.
- Se si preme il pulsante **PTT** viene riprodotto un tono negativo.



NOTA:

Al termine della fase di programmazione, viene emesso un tono e la radio si riavvia (si spegne e si riavvia).

5.8.18

Funzioni di blocco password

Questa funzione consente di limitare l'accesso alla radio richiedendo una password quando il dispositivo è acceso.

5.8.18.1

Accesso alle radio tramite password

Seguire la procedura per accedere alla radio tramite una password.

- 1 Inserire la password corrente composta da quattro cifre.
 - Utilizzare il **selettore di canale** per immettere la prima cifra della password.
 - Premere il pulsante laterale 1, 2 o 3 per immettere ciascuna delle tre cifre rimanenti della password.

- 2 La radio controlla automaticamente la validità della password dopo l'immissione dell'ultima cifra della password di quattro cifre.

Se l'operazione ha esito positivo, la radio si accende. In caso di esito negativo:

- La radio emette un tono continuo. Ripetere [passaggio 1](#).
- Dopo il terzo tentativo, la radio entra in stato di blocco. Viene emesso un tono. Il LED giallo lampeggia due volte. La radio entra nello stato di blocco per 15 minuti.



NOTA:

Nello stato di blocco, la radio risponde solo alle immissioni effettuate tramite la **manopola On/Off/Controllo volume**.

- Se la radio è accesa, attendere 15 minuti, quindi ripetere i passaggi descritti in [Accesso alle radio tramite password a pagina 75](#) per accedere alla radio.
- Se la radio è spenta, accenderla. La radio riavvia il timer di 15 minuti per lo stato bloccato. Viene emesso un tono. Il LED giallo lampeggia due volte.

Attendere 15 minuti, quindi ripetere i passaggi descritti in [Accesso alle radio tramite password a pagina 75](#) per accedere alla radio.

5.9

Pubblica utilità

Questo capitolo descrive l'uso delle funzioni di utilità disponibili sulla radio.

5.9.1

Verifica della carica della batteria

Seguire la procedura per verificare il livello di carica della batteria della radio.

5.8.18.2

Sblocco delle radio nello stato bloccato

Nello stato bloccato, la radio non può ricevere chiamate. Seguire la procedura per sbloccare la radio nello stato bloccato.

Eseguire una delle seguenti operazioni:

Premere il pulsante programmato **Stato batteria**.

Si verifica uno dei seguenti eventi:

- Il LED diventa giallo fisso per indicare una carica sufficiente della batteria.
- Il LED diventa verde fisso per indicare la carica completa della batteria.
- Il LED rosso lampeggia per indicare un basso livello di carica della batteria.

5.9.2

Impostazione della sintesi vocale

Seguire la procedura per impostare la funzione Sintesi vocale.

Premere il pulsante programmato **Sintesi vocale** per ascoltare il messaggio di testo ricevuto.

5.9.3

Attivazione o disattivazione della funzione Soppressore AF

Questa funzione consente di ridurre al minimo il feedback acustico nelle chiamate ricevute. Seguire la procedura per attivare o disattivare la funzione Soppressore AF sulla radio.

Premere il pulsante programmato **Soppressore AF**.

5.9.4

Attivazione o disattivazione del sistema GNSS (Global Navigation Satellite System)

Il sistema GNSS (Global Navigation Satellite System) è un sistema di navigazione satellitare, utilizzato per determinare l'esatta posizione della radio. GNSS include GPS (Global Positioning System) e GLONASS (Global Navigation Satellite System).

**NOTA:**

I modelli di radio selezionati possono includere i sistemi GPS e GLONASS. La serie GNSS viene configurata tramite CPS. rivolgersi al rivenditore o all'amministratore di sistema per sapere come è stata programmata la radio.

Attenersi alla seguente procedura per attivare o disattivare il sistema GNSS sulla radio.

- Premere il pulsante programmato **GNSS**.

5.9.5**Attivazione o disattivazione di avvisi e toni della radio**

Se necessario, è possibile abilitare e disabilitare tutti i toni e gli avvisi della radio, ad eccezione del tono di avviso di emergenza. . Seguire la procedura per attivare o disattivare gli avvisi e i toni sulla radio.

Premere il pulsante programmato **Tutti i toni/avvisi**.

In caso di esito positivo:

- Viene emesso il tono indicatore positivo.
- Tutti i toni e gli avvisi sono attivati.

[Invia feedback](#)

In caso di esito negativo:

- Viene emesso il tono indicatore negativo.
- Tutti i toni e gli avvisi sono disattivati.

5.9.6**Trasmissione attivata dalla voce (VOX, Voice Operating Transmission)**

VOX (Voice Operating Transmission) consente di avviare una chiamata in vivavoce ad attivazione vocale su un canale programmato. La radio trasmette automaticamente per un periodo di tempo programmato ogni volta che il microfono di un accessorio VOX rileva la voce.

È possibile attivare o disattivare la funzione VOX effettuando una delle seguenti operazioni:

- Spegnere e riaccendere la radio per abilitare VOX.
- Cambiare canale con il **selettore di canale** per attivare la funzione VOX.
- Attivare o disattivare la funzione VOX utilizzando il pulsante programmato **VOX**.

- Premere il pulsante **PTT** durante il funzionamento della radio per disattivare la funzione VOX.



NOTA:

Questa funzione può essere attivata o disattivata solo se è stata abilitata nella radio. Per ulteriori informazioni, contattare il rivenditore o l'amministratore di sistema.

5.9.6.1

Attivazione o disattivazione della funzione VOX

Seguire la procedura per attivare o disattivare il VOX sulla radio.

Premere il pulsante programmato **VOX** per attivare o disattivare la funzione.



NOTA:

Se è attivata la funzione Tono perm., utilizzare una parola di attivazione per iniziare la chiamata. Quindi, dopo aver ricevuto il tono che indica il permesso di parlare, parlare chiaramente nel microfono. Per ulteriori informazioni, vedere [Attivazione o disattivazione del tono Permesso di parlare](#).

5.9.7

Attivazione o disattivazione della scheda opzioni

Le funzionalità della scheda opzioni in ogni canale possono essere assegnate ai pulsanti programmabili. Seguire la procedura per l'attivazione e disattivazione della scheda opzioni sulla radio.

Premere il pulsante **Scheda opzioni** programmato.

5.9.8

Attivazione o disattivazione dell'annuncio vocale

Questa funzione consente alla radio di indicare con un messaggio audio la zona o il canale corrente appena assegnato dall'utente o il pulsante programmabile che l'utente ha appena premuto.

È possibile personalizzare questo indicatore audio in base alle esigenze dei clienti. Seguire la procedura per attivare o disattivare gli annunci vocali sulla radio.

Premere il pulsante programmato **Annuncio vocale**.

In caso di esito positivo:

- Viene emesso il tono indicatore positivo.
- Tutti i toni e gli avvisi sono attivati.

In caso di esito negativo:

- Viene emesso il tono indicatore negativo.
- Tutti i toni e gli avvisi sono disattivati.

5.9.9

Commutazione dell'instradamento dell'audio tra l'altoparlante interno della radio e l'accessorio cablato

Attenersi alla procedura descritta di seguito per alternare l'instradamento audio tra l'altoparlante interno della radio e l'accessorio cablato.

È possibile alternare l'instradamento audio tra l'altoparlante interno della radio e l'altoparlante dell'accessorio cablato a condizione che:

- L'accessorio cablato con altoparlante sia collegato.

Premere il pulsante programmato **Att./dis. audio**.

Una volta eseguita la commutazione dell'instradamento dell'audio, viene emesso un tono.

Se si spegne la radio o si scollega l'accessorio, viene ripristinato l'instradamento dell'audio all'altoparlante interno della radio.

5.9.10

Attivazione o disattivazione dell'audio intelligente

La radio regola automaticamente il volume dell'audio in modo che superi il rumore di fondo dell'ambiente, comprese le origini del rumore stazionarie e non. Si tratta di una funzione di sola ricezione, che non influisce sull'audio di trasmissione. Seguire la procedura per attivare o disattivare l'audio intelligente sulla radio.

Premere il pulsante **Audio intelligente** programmato.

**NOTA:**

Questa funzione non è disponibile durante le sessioni Bluetooth.

- Tutti i toni e gli avvisi sono disattivati.
-

5.9.11

Attivazione o disattivazione della funzione di ottimizzazione del trillo

È possibile attivare questa funzionalità quando si parla in una lingua che contiene molte parole pronunciate con trillo alveolare (noto anche come "consonante vibrante").

Seguire la procedura per attivare o disattivare la funzione di ottimizzazione del trillo sulla radio.

Premere il pulsante programmato **Ottim. trilli** per attivare o disattivare la funzione.

In caso di esito positivo:

- Viene emesso il tono indicatore positivo.
- Tutti i toni e gli avvisi sono attivati.

In caso di esito negativo:

- Viene emesso il tono indicatore negativo.

Garanzia per batterie e caricabatteria

Garanzia di fabbricazione

Si garantisce il prodotto da difetti di fabbricazione nelle normali condizioni d'uso e servizio.

Tutte le batterie MOTOTRBO	24 mesi
Caricabatteria IMPRES (singoli e multipli, senza display)	24 mesi
Caricabatteria IMPRES (multipli con display)	12 mesi

Garanzia di capacità

Garantisce l'80% della capacità nominale durante l'intero periodo di garanzia.

Batterie al nichel-idruro di metallo (NiMH) o ioni di litio (Li-Ion)	12 mesi
Batterie IMPRES, se usate esclusivamente con caricabatteria IMPRES	18 mesi

Pagina lasciata intenzionalmente vuota.

Garanzia limitata

PRODOTTI DI COMUNICAZIONE MOTOROLA SOLUTIONS.

I. COPERTURA E DURATA DELLA GARANZIA:

Motorola Solutions, Inc. ("Motorola Solutions") garantisce l'assenza di difetti di materiali e di fabbricazione nei prodotti di comunicazione fabbricati da Motorola Solutions elencati di seguito ("Prodotto"), soggetti alle normali condizioni d'uso e di servizio per un periodo di tempo che decorre dalla data di acquisto, come riportato di seguito:

Radio serie DP digitali portatili	24 mesi
Accessori dei prodotti (batterie e caricabatteria esclusi)	12 mesi

Motorola Solutions, a propria discrezione, offre la riparazione (gratuita) del Prodotto (con componenti nuovi o

rifabbricati), la sostituzione (gratuita) (con un Prodotto nuovo o rifabbricato) o il rimborso del prezzo di acquisto del Prodotto durante il periodo di garanzia, sempre che questo venga restituito secondo quanto stabilito dai termini della presente garanzia. Le parti o le schede sostituite sono garantite per il periodo di validità restante della garanzia originale applicabile. Tutte le parti sostituite del Prodotto diventeranno proprietà di Motorola Solutions.

Motorola Solutions estende la presente garanzia limitata esplicita solo all'acquirente originale (utente finale). La presente garanzia non può essere né assegnata né trasferita a terzi. Questa è la garanzia completa del Prodotto fabbricato da Motorola Solutions. Motorola Solutions non si assume alcun obbligo o alcuna responsabilità per aggiunte o modifiche apportate alla presente garanzia senza il previo consenso scritto e firmato da un incaricato Motorola Solutions.

Fatto salvo un accordo separato tra Motorola Solutions e l'acquirente originale (utente finale) del Prodotto, Motorola Solutions non garantisce gli interventi di installazione, manutenzione o riparazione del Prodotto.

Motorola Solutions non può essere ritenuta responsabile in alcun modo delle apparecchiature accessorie non fornite da Motorola Solutions che sono collegate o altrimenti utilizzate assieme al Prodotto, né del funzionamento del

Prodotto utilizzato unitamente alle suddette apparecchiature accessorie, che sono espressamente escluse dalla presente garanzia. Alla luce dell'unicità di ogni sistema con il quale il Prodotto può essere utilizzato, Motorola Solutions declina ogni responsabilità per la portata, la copertura o il funzionamento dell'intero sistema entro i termini della presente garanzia.

II. DISPOSIZIONI GENERALI

Questa garanzia illustra le responsabilità di Motorola Solutions in relazione al Prodotto. La riparazione, la sostituzione o il rimborso del prezzo di acquisto, a discrezione di Motorola Solutions, sono da considerarsi l'unico rimedio disponibile. LA PRESENTE GARANZIA SOSTITUISCE OGNI ALTRA GARANZIA ESPLICITA. LE GARANZIE IMPLICITE, COMPRESSE A SCOPO ESEMPLIFICATIVO LE GARANZIE IMPLICITE DI COMMERCIALIZZABILITÀ E IDONEITÀ PER UN PARTICOLARE SCOPO, SONO LIMITATE AL PERIODO DI VALIDITÀ DELLA PRESENTE GARANZIA LIMITATA. MOTOROLA SOLUTIONS NON SARÀ IN ALCUN CASO RESPONSABILE DEI DANNI ECCEDENTI IL PREZZO D'ACQUISTO DEL PRODOTTO, NÉ DI QUALSIVOGLIA MANCATO UTILIZZO DEL PRODOTTO O DI PERDITA DI TEMPO, INCONVENIENTE, PERDITA COMMERCIALE,

LUCRO CESSANTE O PERDITA DI RISPARMI NÉ DI QUALSIASI ALTRO DANNO INCIDENTALE, SPECIALE O CONSEGUENZIALE IMPUTABILE ALL'UTILIZZO O ALL'IMPOSSIBILITÀ DI UTILIZZARE TALE PRODOTTO, ENTRO I LIMITI CHE POSSONO ESSERE ESCLUSI DALLA PORTATA APPLICATIVA DELLA LEGGE.

III. DIRITTI LEGATI ALLE LEGGI STATALI:

ALCUNI STATI NON AMMETTONO L'ESCLUSIONE O LA LIMITAZIONE DI DANNI DIRETTI O INDIRETTI NÉ LA LIMITAZIONE DEL PERIODO DI VALIDITÀ DI UNA GARANZIA IMPLICITA; PERTANTO, IN QUESTO CASO, LA SUDETTA LIMITAZIONE O LE SUDETTE ESCLUSIONI NON SONO APPLICABILI.

La presente garanzia conferisce diritti legali specifici. È possibile che altri diritti siano applicabili e che questi siano soggetti a variazioni da Stato a Stato.

IV. RIPARAZIONE IN GARANZIA

Per usufruire della riparazione in garanzia, è richiesta la ricevuta d'acquisto recante la data dell'acquisto e il numero di serie del Prodotto; inoltre, il Prodotto deve essere

consegnato o inviato a un centro di riparazione autorizzato (franco spese di spedizione ed assicurazione). Il servizio di garanzia Motorola Solutions verrà effettuato in uno dei luoghi autorizzati per il servizio di garanzia. Per facilitare le procedure per la riparazione in garanzia, si consiglia di contattare prima l'azienda (ad esempio, service provider o rivenditore) presso la quale è stato acquistato il Prodotto. È inoltre possibile chiamare Motorola Solutions al numero 1-800-927-2744 (USA/Canada).

V. COSA NON COPRE LA PRESENTE GARANZIA

- 1 Difetti o danni derivanti da un utilizzo del Prodotto diverso da quello normale e abituale.
- 2 Difetti o danni derivanti da un uso non appropriato, incidenti, contatto con liquidi o negligenza.
- 3 Difetti o danni derivanti da procedure improprie di test, funzionamento, manutenzione, installazione, alterazione, modifica o regolazione.
- 4 Rottura o danni alle antenne se non causati direttamente da difetti di fabbricazione e dei materiali.
- 5 Un Prodotto sottoposto a modifiche, disassemblaggi o riparazioni non autorizzati (inclusa, senza limitazioni,

l'aggiunta di apparecchiatura non fornita da Motorola Solutions al Prodotto) che possono influire negativamente sulle prestazioni del Prodotto o interferire con l'ispezione e il collaudo del Prodotto previsti dalla garanzia standard di Motorola Solutions per la verifica di una richiesta di garanzia.

- 6 Un Prodotto il cui numero di serie è stato rimosso o reso illeggibile.
- 7 Batterie ricaricabili se:
 - i sigilli presenti sull'alloggiamento delle celle della batteria sono rotti o mostrano chiari segni di contraffazione.
 - i danni o i difetti sono imputabili al processo di ricarica o all'utilizzo della batteria in apparecchiature o servizi diversi da quelli esplicitamente previsti per il Prodotto.
- 8 Spese di trasporto fino al magazzino delle riparazioni.
- 9 Un Prodotto che, in seguito a un'alterazione illegale o non autorizzata del software/firmware presente nel Prodotto, non funzioni in conformità con le specifiche pubblicate da Motorola Solutions o con l'etichetta della certificazione FCC in vigore per il Prodotto al momento della sua distribuzione iniziale da parte di Motorola Solutions.

- 10 Graffi o altri danni di natura estetica alle superfici del Prodotto che non abbiano conseguenze sul suo funzionamento.
- 11 Usura e logoramento dovuti a cause normali e consuetudinarie.

VI. DISPOSIZIONI RELATIVE A BREVETTI E SOFTWARE

Motorola Solutions prenderà parte, a proprie spese, a qualsiasi causa legale intentata contro l'acquirente finale in base a un reclamo che dichiara che il Prodotto o componenti del Prodotto violano un brevetto degli Stati Uniti; inoltre, Motorola Solutions si impegna a pagare costi e danni riconosciuti a carico dell'acquirente in qualsiasi causa legale e attribuibili a tale reclamo, ma tale partecipazione e i relativi pagamenti sono da intendersi soggetti alle seguenti condizioni:

- 1 Motorola Solutions deve ricevere immediata notifica scritta da parte dell'acquirente in seguito alla ricezione del reclamo sopra descritto,
- 2 Motorola Solutions sarà l'unico soggetto coinvolto nella causa e unico responsabile di tutte le negoziazioni volte al raggiungimento della risoluzione o compromesso e

- 3 nel caso in cui il Prodotto o le parti diventino o, a giudizio di Motorola Solutions, possano diventare oggetto di una rivendicazione basata sull'infrazione di un brevetto degli Stati Uniti, detto acquirente permetta a Motorola Solutions, a sua discrezione e spese, di acquisire per conto dell'acquirente stesso il diritto di continuare a utilizzare il Prodotto o le parti oppure di sostituire o modificare lo stesso in modo che non contravvenga al brevetto oppure di conferire a detto acquirente un credito rispetto al Prodotto o alle parti equivalente al deprezzamento e di accettare la restituzione dello stesso. Il deprezzamento sarà equivalente all'ammontare annuo relativo alla durata di vita del Prodotto o delle parti come stabilito da Motorola Solutions.

Motorola Solutions declina ogni responsabilità nei confronti di qualsiasi rivendicazione basata sull'infrazione di un brevetto conseguente o imputabile al Prodotto o alle parti fornite con software, apparati o dispositivi non Motorola Solutions, né sarà ritenuta responsabile per l'uso delle apparecchiature accessorie o di software non fornite da Motorola Solutions, che siano installate o utilizzate assieme al Prodotto. La succitata dichiarazione definisce la completa responsabilità di Motorola Solutions relativamente all'infrazione di brevetti da parte del Prodotto e di qualsiasi parte dello stesso.

Le leggi in vigore negli Stati Uniti e in altri Paesi accordano a Motorola Solutions alcuni diritti esclusivi riservati al software Motorola Solutions protetto da copyright, come i diritti esclusivi a riprodurre e distribuire copie di tale software. Il software Motorola Solutions può essere utilizzato solo con il Prodotto in cui è stato originalmente incorporato; è pertanto vietata la sostituzione, la riproduzione, la distribuzione, la modifica in qualsiasi modo e con qualsiasi mezzo di detto software in tale Prodotto oppure il suo utilizzo per creare software derivati dallo stesso. È vietato qualsiasi altro uso di detto software di Motorola Solutions, compresi, senza limiti, l'alterazione, la modifica, la riproduzione, la distribuzione o la decodifica oppure l'esercizio di diritti nei riguardi dello stesso. Non viene concessa per implicazione, per eccezione o in altro modo alcuna licenza nell'ambito di copyright o diritti di brevetto di Motorola Solutions.

VII. LEGISLAZIONE APPLICABILE

La presente garanzia è disciplinata dalle leggi dello Stato dell'Illinois, Stati Uniti.

Pagina lasciata intenzionalmente vuota.





Spis treści







Ważne informacje dotyczące bezpieczeństwa.....	13	2.6 Włączanie radiotelefonu.....	30
Wersja oprogramowania.....	15	2.7 Regulacja głośności.....	30
Prawa autorskie.....	17	Rozdział 3. Elementy sterujące radiotelefonu.....	31
Prawa autorskie do oprogramowania komputerowego.....	19	Część I. Obsługa systemu Capacity Max.....	33
Środki ostrożności.....	21	4.1 Przycisk Push-to-Talk.....	33
Rozdział 1. Wprowadzenie.....	23	4.2 Programowalne przyciski.....	33
1.1 Informacje dotyczące ikon.....	23	4.3 Konfigurowalne funkcje radiotelefonu.....	34
1.2 Tryby konwencjonalny analogowy i cyfrowy.....	23	4.4 Konfigurowalne ustawienia/narzędzia.....	35
1.3 IP Site Connect.....	24	4.5 Wskaźniki statusu.....	35
1.4 Capacity Plus — Pojedyncza stacja.....	25	4.5.1 Dioda LED.....	35
1.5 Capacity Plus — Wiele stacji.....	25	4.5.2 Sygnały.....	36
Rozdział 2. Podstawowe operacje.....	27	4.5.2.1 Sygnały dźwiękowe.....	37
2.1 Ładowanie akumulatora.....	27	4.5.2.2 Sygnały wskaźnikowe.....	37
2.2 Montaż akumulatora.....	27	4.6 Rejestracja.....	37
2.3 Podłączanie anteny.....	28	4.7 Wybór strefy i kanału.....	39
2.4 Instalacja zaczepek na pasek.....	28	4.7.1 Wybieranie stref.....	39
2.5 Nakładanie (przeciwpyłowej) osłony złącza uniwersalnego.....	29	4.7.2 Wybór rodzaju połączenia.....	39
		4.7.3 Wybieranie stacji.....	40
		4.7.4 Żądanie roamingu.....	40
		4.7.5 Blokada stacji wł./wyl.....	41
		4.7.6 Ograniczenie stacji.....	41

4.7.7 Trunking stacji.....	41	4.8.3.5 Odrzucanie połączeń prywatnych.....	48
4.8 Połączenia.....	42	4.8.4 Połączenia ogólne.....	49
4.8.1 Połączenia grupowe.....	42	4.8.4.1 Odbieranie połączeń ogólnych.....	49
4.8.1.1 Inicjowanie połączeń grupowych.....	42	4.8.4.2 Inicjowanie połączeń ogólnych.....	49
4.8.1.2 Odbieranie połączeń grupowych.....	43	4.8.5 Połączenia telefoniczne.....	50
4.8.2 Połączenia z rozgłaszaniem.....	44	4.8.5.1 Wykonywanie połączeń telefonicznych.....	50
4.8.2.1 Nawiązywanie połączeń z rozgłaszaniem.....	44	4.8.5.2 Odbieranie połączeń telefonicznych jako wywołań grupowych.....	51
4.8.2.2 Odbieranie połączeń z rozgłaszaniem.....	45	4.8.5.3 Odbieranie połączeń telefonicznych jako wywołań ogólnych.....	52
4.8.3 Połączenie indywidualne.....	45	4.8.5.4 Odbieranie połączeń telefonicznych jako wywołań indywidualnych.....	52
4.8.3.1 Inicjowanie połączeń prywatnych.....	46	4.8.6 Pierwszeństwo połączeń.....	53
4.8.3.2 Nawiązywanie połączenia prywatnego przy użyciu przycisku szybkiego połączenia.....	47	4.8.7 Głosowe przerywanie.....	53
4.8.3.3 Otrzymywanie połączeń prywatnych.....	47	4.8.7.1 Włączanie funkcji przerywania głosowego.....	54
4.8.3.4 Odbieranie połączeń prywatnych.....	48	4.9 Funkcje zaawansowane.....	54



4.9.1 Kolejka połączeń.....	54	4.9.10.1 Zwiększanie głośności dźwięku alarmu.....	60
4.9.2 Skanowanie grupy rozmówców.....	55	4.9.11 Alert połączenia.....	61
4.9.2.1 Włączanie/wyłączanie skanowania grupy rozmówców.....	55	4.9.11.1 Inicjowanie alertów połączenia.....	61
4.9.3 Lista grup odbiorców.....	56	4.9.11.2 Reagowanie na alerty połączenia.....	62
4.9.4 Monitorowanie priorytetu.....	56	4.9.12 Tryb wyciszony.....	62
4.9.5 Przynależność do wielu grup rozmówców.....	57	4.9.12.1 Włączanie trybu wyciszenia.....	62
4.9.6 Odpowiedź.....	57	4.9.12.2 Wyjście z Trybu wyciszenia.....	63
4.9.7 Sterowanie wieloma stacjami.....	58	4.9.13 Tryb awaryjny.....	63
4.9.7.1 Włączanie ręcznego wyszukiwania stacji.....	58	4.9.13.1 Wysyłanie informacji alarmowych.....	65
4.9.7.2 Blokada stacji wł./wył.....	59	4.9.13.2 Wysyłanie informacji alarmowych z wywołaniem.....	66
4.9.8 Przypomnienie kanału głównego... 59	59	4.9.13.3 Wysyłanie informacji alarmowych z żądaniem połączenia głosowego.....	67
4.9.8.1 Wyciszyć przypomnienie kanału głównego.....	59	4.9.13.4 Odbieranie informacji alarmowych.....	68
4.9.8.2 Ustawianie nowego kanału głównego.....	59		
4.9.9 Zdalny nasłuch.....	60		
4.9.9.1 Inicjowanie monitora zdalnego.....	60		
4.9.10 Ustawienia wskaźnika połączenia.....	60		

4.9.13.5 Reagowanie na informacje alarmowe z wywołaniem.....	69	4.9.21 Programowanie drogą radiową....	75
4.9.14 Wiadomość o statusie.....	70	4.10 Narzędzia.....	75
4.9.14.1 Wysyłanie komunikatu o stanie.....	70	4.10.1 Włączanie i wyłączanie funkcji tłumienia sprzężenia akustycznego.....	75
4.9.15 Prywatne.....	70	4.10.2 Sprawdzanie poziomu naładowania akumulatora.....	75
4.9.15.1 Włączanie/wyłączanie prywatności.....	71	4.10.3 Syntezator mowy Text-to-Speech.....	76
4.9.16 Zawieszenie odpowiedzi.....	71	4.10.3.1 Ustawianie funkcji Text-to-Speech.....	76
4.9.16.1 Włączanie lub wyłączanie zawieszenia odpowiedzi.....	72	4.10.4 Włączanie lub wyłączanie systemu globalnej nawigacji satelitarnej.....	76
4.9.17 Zatrzymywanie/Ponawianie.....	72	4.10.5 Włączanie/wyłączanie dźwięków/alertów radiotelefonu.....	77
4.9.18 Stałe wyłączenie radiotelefonu....	73	4.10.6 Poziomy mocy.....	77
4.9.19 Praca w pojedynkę.....	73	4.10.6.1 Ustawianie poziomów mocy.....	77
4.9.20 Funkcje blokady hasła.....	73	4.10.7 Włączanie lub wyłączanie płytki opcji.....	78
4.9.20.1 Uzyskiwanie dostępu do radiotelefonów za pomocą haseł.....	73	4.10.8 Włączanie i wyłączanie funkcji komunikatów głosowych.....	78
4.9.20.2 Odblokowywanie radiotelefonów ze stanu zablokowania.....	74	4.10.9 Przełączanie ścieżki dźwięku pomiędzy wewnętrznym głośnikiem	

radiotelefonu a akcesorium przewodowym.....	79	5.7.1.1 Odbieranie połączeń grupowych.....	88
4.10.10 Włączanie lub wyłączanie dźwięku inteligentnego.....	79	5.7.1.2 Inicjowanie połączeń grupowych.....	89
4.10.11 Włączanie lub wyłączanie funkcji wzmocnienia głosuki „r”.....	79	5.7.1.3 Inicjowanie połączenia grupowego przy użyciu pokrętła wyboru kanałów.....	89
Część II. Inne systemy.....	81	5.7.2 Połączenia prywatne 	90
5.1 Przycisk Push-to-Talk.....	81	5.7.2.1 Odbieranie połączeń prywatnych 	90
5.2 Programowalne przyciski.....	81	5.7.2.2 Inicjowanie połączeń prywatnych 	91
5.3 Konfigurowalne funkcje radiotelefonu.....	81	5.7.3 Połączenia ogólne.....	92
5.4 Konfigurowalne ustawienia/narzędzia.....	84	5.7.3.1 Odbieranie połączeń ogólnych.....	92
5.5 Wskaźniki statusu.....	84	5.7.3.2 Inicjowanie połączeń ogólnych.....	93
5.5.1 Wskaźniki LED.....	84	5.7.4 Połączenia selektywne 	93
5.5.2 Sygnały.....	85	5.7.4.1 Odbieranie połączeń selektywnych 	93
5.5.2.1 Sygnały wskaźnikowe.....	86	5.7.4.2 Inicjowanie połączeń selektywnych.....	94
5.5.2.2 Sygnały dźwiękowe.....	86		
5.6 Wybór strefy i kanału.....	86		
5.6.1 Wybieranie stref.....	87		
5.6.2 Wybieranie kanałów.....	87		
5.7 Połączenia.....	87		
5.7.1 Połączenia grupowe.....	88		

5.7.4.3 Inicjowanie połączenia selektywnego przy użyciu pokrętła wyboru kanałów.....	95	5.8.1.2 Wyłączenie automatycznego wyszukiwania stacji.....	100
5.7.5 Połączenia telefoniczne 	95	5.8.1.3 Włączanie ręcznego wyszukiwania stacji.....	100
5.7.5.1 Odbieranie połączeń telefonicznych jako wywołań indywidualnych 	96	5.8.2 Talkaround.....	101
5.7.5.2 Odbieranie połączeń telefonicznych jako wywołań grupowych 	96	5.8.2.1 Przełączanie między trybem Talkaround i przemiennika.....	101
5.7.5.3 Odbieranie połączeń telefonicznych jako wywołań ogólnych 	97	5.8.3 Funkcja nasłuchu.....	101
5.7.5.4 Wykonywanie połączeń telefonicznych 	97	5.8.3.1 Nasłuch kanałów.....	101
5.7.6 Kończenie połączenia radiowego 	98	5.8.3.2 Stały nasłuch.....	102
5.8 Funkcje zaawansowane.....	99	5.8.3.2.1 Włączanie i wyłączanie stałego nasłuchu.....	102
5.8.1 Sterowanie wieloma stacjami.....	99	5.8.4 Zdalny nasłuch.....	102
5.8.1.1 Włączanie automatycznego szukania stacji..	99	5.8.4.1 Inicjowanie monitora zdalnego.....	103
		5.8.5 Listy skanowania.....	103
		5.8.6 Skanowanie.....	103
		5.8.6.1 Włączanie/wyłączanie skanowania.....	104

5.8.6.2 Odbieranie transmisji podczas skanowania.....	104	5.8.11.1 Odbieranie informacji alarmowych.....	110
5.8.6.3 Eliminacja kanałów niepożądanych.....	105	5.8.11.2 Wysyłanie informacji alarmowych.....	110
5.8.6.4 Przywracanie kanałów niepożądanych.....	105	5.8.11.3 Wysyłanie informacji alarmowych z wywołaniem.....	111
5.8.7 Skanowanie głosujące 	106	5.8.11.4 Sygnały alarmowe z funkcją awaryjnej aktywacji mikrofonu.....	112
5.8.8 Ustawienia wskaźnika połączenia	106	5.8.11.5 Wysyłanie informacji alarmowych z żądaniem połączenia głosowego 	113
5.8.8.1 Zwiększanie głośności dźwięku alarmu.....	106	5.8.11.6 Ponowne inicjowanie trybu alarmowego.....	114
5.8.9 Alert połączenia.....	106	5.8.12 Wiadomości tekstowe.....	114
5.8.9.1 Reagowanie na alerty połączenia.....	107	5.8.12.1 Krótkie wiadomości tekstowe 	115
5.8.9.2 Inicjowanie alertów połączenia.....	107	5.8.12.1.1 Wysyłanie krótkich wiadomości tekstowych.....	115
5.8.10 Tryb wyciszony.....	107	5.8.13 Prywatne 	115
5.8.10.1 Włączanie trybu wyciszenia.....	108	5.8.13.1 Włączanie/wyłączanie prywatności 	116
5.8.10.2 Wyjście z Trybu wyciszenia.....	108		
5.8.11 Tryb awaryjny.....	109		

5.8.14 Zawieszenie odpowiedzi.....	116	5.9.4 Włączanie lub wyłączenie systemu globalnej nawigacji satelitarnej.....	121
5.8.14.1 Włączanie lub wyłączenie zawieszenia odpowiedzi.....	117	5.9.5 Włączanie/wyłączenie dźwięków/alertów radiotelefonu.....	121
5.8.15 Praca w pojedynkę.....	117	5.9.6 Nadawanie uruchamiane głosem	121
5.8.16 System ARTS (Auto-Range Transponder System) 	118	5.9.6.1 Włączanie lub wyłączenie funkcji nadawania uruchamianego głosem.....	122
5.8.17 Programowanie drogą radiową 	118	5.9.7 Włączanie lub wyłączenie płytki opcji.....	122
5.8.18 Funkcje blokady hasła.....	118	5.9.8 Włączanie i wyłączenie funkcji komunikatów głosowych.....	123
5.8.18.1 Uzyskiwanie dostępu do radiotelefonów za pomocą haseł.....	119	5.9.9 Przełączanie ścieżki dźwięku pomiędzy wewnętrznym głośnikiem radiotelefonu a akcesorium przewodowym.....	123
5.8.18.2 Odblokowywanie radiotelefonów ze stanu zablokowania.....	119	5.9.10 Włączanie lub wyłączenie dźwięku inteligentnego.....	124
5.9 Narzędzia.....	120	5.9.11 Włączanie lub wyłączenie funkcji wzmocnienia głoski „r”.....	124
5.9.1 Sprawdzanie poziomu naładowania akumulatora.....	120	Gwarancja na akumulatory i ładowarki.....	125
5.9.2 Ustawianie funkcji Text-to-Speech.....	120	Gwarancja jakości wykonania.....	125
5.9.3 Włączanie i wyłączenie funkcji tłumienia sprzężenia akustycznego 	120	Gwarancja pojemności.....	125

Ograniczona gwarancja.....	127
MOTOROLA SOLUTIONS COMMUNICATION PRODUCTS.....	127
I. Co obejmuje gwarancja i przez jaki okres?..	127
II. POSTANOWIENIA OGÓLNE:.....	128
III. PRZEPISY PAŃSTWOWE:.....	128
IV. JAK DOKONAĆ NAPRAWY GWARANCYJNEJ:.....	128
V. CZEGO NIE OBEJMUJE GWARANCJA....	129
VI. POSTANOWIENIA PATENTOWE I DOTYCZĄCE OPROGRAMOWANIA:.....	130
VII. PRAWO WŁAŚCIWE:.....	131

Tę stronę celowo pozostawiono pustą.

Ważne informacje dotyczące bezpieczeństwa

Informacje na temat bezpieczeństwa produktu i działania fal radiowych dla radiotelefonów przenośnych

UWAGA!

Użytkowanie tego radiotelefonu jest ograniczone wyłącznie do celów zawodowych. Zgodnie z obowiązującymi normami i przepisami przed rozpoczęciem korzystania z urządzenia należy zapoznać się z podręcznikiem „Informacje na temat bezpieczeństwa produktu i działania fal radiowych dwukierunkowych radiotelefonów przenośnych”, który zawiera instrukcje gwarantujące bezpieczne użytkowanie oraz uwagi dotyczące energii o częstotliwości radiowej.

Aby uzyskać listę zatwierdzonych przez firmę Motorola Solutions anten, akumulatorów oraz innych akcesoriów, należy odwiedzić następującą stronę internetową:

<http://www.motorolasolutions.com>

Tę stronę celowo pozostawiono pustą.

Wersja oprogramowania

Wszystkie funkcje opisane poniżej są obsługiwane przez oprogramowanie w wersji **R02.08.05.0000** lub nowszej.

Dodatkowych informacji udzieli sprzedawca lub administrator systemu.

Tę stronę celowo pozostawiono pustą.

Prawa autorskie

Produkty firmy Motorola Solutions opisanych w tym dokumencie mogą obejmować autorskie programy komputerowe firmy Motorola Solutions. Prawo w Stanach Zjednoczonych i innych krajach zapewnia firmie Motorola Solutions pewne wyłączne prawa do programów komputerowych chronionych prawem autorskim. Zgodnie z tym wszelkie chronione prawem autorskim programy firmy Motorola Solutions zawarte w produktach Motorola opisanych w tym dokumencie nie mogą być kopiowane ani reprodukowane w jakikolwiek sposób bez wyraźnej pisemnej zgody firmy Motorola Solutions.

© 2017 Motorola Solutions, Inc. Wszystkie prawa zastrzeżone.

Żadna część niniejszego dokumentu nie może być powielana, przesyłana, przechowywana w systemie wyszukiwania danych ani tłumaczona na żaden język lub język komputerowy, w jakiegokolwiek formie i w jakikolwiek sposób, bez uprzedniej pisemnej zgody firmy Motorola Solutions, Inc.

Ponadto zakup produktów firmy Motorola Solutions nie może być uważany za przekazanie – w sposób bezpośredni, dorozumiany, na podstawie wcześniejszych oświadczeń lub w jakikolwiek inny – licencji chronionych

prawami autorskimi, patentami lub zgłoszeniami patentowymi, należących do firmy Motorola Solutions. Wyjątek stanowi zwykła, niewyłączna, wolna od opłat licencja, jaka zgodnie z prawem jest skutkiem transakcji sprzedaży produktu.

Zastrzeżenie

Należy pamiętać, że niektóre z funkcji, instalacje i możliwości opisane w tym dokumencie mogą nie mieć zastosowania do lub nie być licencjonowane do użytku z określonym systemem, lub mogą być zależne od cech określonej przewoźnej jednostki abonenckiej lub konfiguracji niektórych parametrów. Aby uzyskać więcej informacji, należy zwrócić się do osoby kontaktowej firmy Motorola Solutions.

Znaki towarowe

MOTOROLA, MOTO, MOTOROLA SOLUTIONS oraz stylizowane logo M są znakami towarowymi lub zastrzeżonymi znakami towarowymi firmy Motorola Trademark Holdings, LLC i są używane na licencji. Wszystkie inne znaki towarowe należą do odpowiednich właścicieli.

Dyrektywa Unii Europejskiej (UE) dotycząca zużytego sprzętu elektrycznego i elektronicznego (WEEE)



■ Dyrektywa WEEE wymaga, aby produkty sprzedawane do krajów Unii Europejskiej były oznaczone etykietą z symbolem przekreślonego kosza, umieszczoną na urządzeniu (lub, w niektórych przypadkach, na opakowaniu).

Zgodnie z definicją dyrektywy WEEE etykieta z symbolem przekreślonego kosza oznacza, że klienci i użytkownicy końcowi w krajach UE nie mogą wyrzucać sprzętu lub akcesoriów elektrycznych i elektronicznych wraz z odpadami gospodarczymi.

Klienci i użytkownicy końcowi w krajach Unii Europejskiej powinni uzyskać informacje na temat zbiórki odpadów w danym państwie u miejscowego sprzedawcy urządzeń lub w centrum serwisowym.

Prawa autorskie do oprogramowania komputerowego

Produkty firmy Motorola Solutions opisane w tym podręczniku mogą obejmować autorskie oprogramowanie firmy Motorola Solutions umieszczone w pamięci półprzewodnikowej lub na innych nośnikach. Prawo Stanów Zjednoczonych Ameryki Północnej i innych krajów chroni interes firmy Motorola Solutions w zakresie wyłączności własności programów komputerowych, w tym m.in. wyłącznego prawa do kopiowania lub reprodukcji w dowolnej formie programów komputerowych objętych prawami autorskimi. Zgodnie z powyższym, żaden program komputerowy firmy Motorola Solutions objęty prawami autorskimi, zawarty w urządzeniach firmy Motorola Solutions opisywanych w niniejszym podręczniku, nie może być skopiowany, powielony, poddany modyfikacji, przetwarzaniu wstecznemu lub dystrybucji w jakiegokolwiek formie bez uzyskania wyraźnej pisemnej zgody firmy Motorola Solutions. Ponadto zakup produktów firmy Motorola Solutions nie może być uważany za przekazanie – w sposób bezpośredni, dorozumiany, na podstawie wcześniejszych oświadczeń lub w jakikolwiek inny – licencji chronionych prawami autorskimi, patentami lub

zgłoszeniami patentowymi, należących do firmy Motorola Solutions. Wyjątek stanowi zwykła, niewyłączna, wolna od opłat licencja, jaka zgodnie z prawem jest skutkiem transakcji sprzedaży produktu.

Technologia kodowania głosu AMBE+2™ wykorzystana w tym produkcie jest chroniona przez prawa firmy Digital Voice Systems Inc. dotyczące własności intelektualnej, z prawami patentowymi i autorskimi oraz tajemnicą handlową włącznie.

Technologia kodowania głosu jest licencjonowana wyłącznie do użytku z tym wyposażeniem komunikacyjnym. Zabronione jest dekompilowanie, inżynieria wsteczna lub demontowanie kodu obiektowego albo konwertowanie go w inny sposób do czytelnej formy przez użytkowników korzystających z powyższej technologii.

U.S. Nr partii: 5,870,405, 5,826,222, 5,754,974, 5,701,390, 5,715,365, 5,649,050, 5,630,011, 5,581,656, 5,517,511, 5,491,772, 5,247,579, 5,226,084 i 5,195,166.

Tę stronę celowo pozostawiono pustą.

Środki ostrożności

Przenośny cyfrowy radiotelefon serii MOTOTRBO spełnia normę IP67, która wymaga, aby urządzenie było odporne na niekorzystne warunki polowe, np. zanurzenie w wodzie. Ta sekcja opisuje niektóre podstawowe środki ostrożności.



PRZESTROGA:

Radiotelefonu nie wolno demontować. Może to spowodować uszkodzenie uszczelek i utratę szczelności urządzenia. Konserwację należy przeprowadzać w serwisie, wyposażonym w sprzęt do testowania i wymiany uszczelek radiotelefonu.

- Jeżeli urządzenie wpadnie do wody, należy nim potrząsnąć, aby osuszyć zamoczony głośnik i mikrofon. Woda może obniżyć wydajność pracy urządzenia.
- Jeżeli akumulator radiotelefonu był narażony na działanie wody, przed jego ponownym montażem należy oczyścić i wysuszyć styki zarówno akumulatora, jak i radiotelefonu. Pozostałości wody mogą spowodować spięcie.
- Jeżeli radiotelefon został zanurzony w substancji powodującej korozję (np. woda morska), należy urządzenie oraz akumulator wymyć w słodkiej wodzie, a następnie osuszyć.
- Do czyszczenia zewnętrznych powierzchni radiotelefonu należy stosować roztwór łagodnego płynu do mycia naczyń i słodkiej wody (np. jedna łyżeczka detergentu na 4 l wody).
- Nie przetykaj otworu wentylacyjnego umieszczonego na obudowie radia poniżej styków akumulatora. Służy on do wyrównania ciśnienia wewnątrz urządzenia. W przeciwnym wypadku może dojść do utraty szczelności radiotelefonu.
- Nie zaklejaj ani nie zasłaniaj w żaden sposób tego otworu.
- Dbaj o to, aby do otworu nie dostały się żadne tłuste substancje.
- Radiotelefon z właściwie zamontowaną anteną może zostać zanurzony w wodzie do głębokości 1 metra, na maksymalnie 30 minut. Przekroczenie limitu czasu lub niezamontowanie anteny może spowodować uszkodzenie radiotelefonu.
- Podczas czyszczenia urządzenia nie korzystaj ze sprężonych środków w aerozolu – w ten sposób możesz przekroczyć dopuszczalne ciśnienie, a woda dostanie się do środka.

Tę stronę celowo pozostawiono pustą.

Wprowadzenie

Niniejszy podręcznik użytkownika opisuje funkcje Twoich radiotelefonów.

Lokalny dystrybutor lub administrator systemu może dostosować radiotelefon zgodnie z Twoimi wymaganiami. Dodatkowych informacji udzieli sprzedawca lub administrator systemu.

Skontaktuj się z lokalnym dystrybutorem lub administratorem systemu, aby uzyskać następujące informacje:

- Czy radiotelefon jest zaprogramowany z uwzględnieniem ustawień wstępnych kanałów konwencjonalnych?
- Które przyciski zostały zaprogramowane w celu zapewnienia dostępu do innych funkcji?
- Jakie opcjonalne akcesoria mogą być zgodne z wymaganiami użytkownika?
- Jakie są najlepsze praktyki wykorzystania radiotelefonu w celu zapewnienia efektywnej komunikacji?
- Jakie procedury konserwacji pomagają przedłużyć okres eksploatacji radiotelefonu?

[Wyślij informację zwrotną](#)

1.1

Informacje dotyczące ikon

Ikony używane w niniejszej instrukcji oznaczają funkcje obsługiwane w standardowym trybie analogowym lub cyfrowym.



Oznacza funkcję obsługiwaną **wyłącznie w standardowym trybie analogowym**.



Oznacza funkcję obsługiwaną **wyłącznie w standardowym trybie cyfrowym**.

Obie ikony nie wyświetlają się dla funkcji dostępnych w obu trybach standardowych – analogowym i cyfrowym.

1.2

Tryby konwencjonalny analogowy i cyfrowy

Każdy kanał radiotelefonu można skonfigurować jako konwencjonalny kanał analogowy lub cyfrowy.

Niektóre funkcje nie są dostępne podczas przełączania z trybu cyfrowego na analogowy.

Niektóre funkcje radiotelefonu są dostępne zarówno w trybie analogowym, jak i cyfrowym. Niewielkie różnice w działaniu poszczególnych funkcji **nie** wpływają na ogólne parametry i wydajność urządzenia.



UWAGA:

Radiotelefon przełącza się również pomiędzy trybem analogowym a cyfrowym podczas wyszukiwania w dwóch trybach. Dodatkowe informacje: [Skanowanie na str. 103](#).

1.3

IP Site Connect

Funkcja pozwala na rozszerzenie łączności konwencjonalnej poza zasięg jednej stacji, łącząc wiele z nich w sieć protokołów internetowych (IP). Jest to konwencjonalny tryb dla wielu stacji.

Gdy radiotelefon opuszcza zasięg jednej stacji i wchodzi w zasięg innej, łączy się on z przemiennikiem nowej stacji, aby wysyłać lub odbierać połączenia/transmisję danych. Odbywa się to automatycznie lub poprzez obsługę ręczną, w zależności od ustawień.

W przypadku automatycznego wyszukiwania stacji radiotelefon skanuje wszystkie dostępne stacje, gdy sygnał z obecnej stacji jest słaby lub gdy radiotelefon nie wykrywa żadnego sygnału z obecnej stacji. Następnie radiotelefon synchronizuje się z przemiennikiem o najsilniejszej wartości wskaźnika siły odbieranego sygnału (RSSI).

Po wybraniu ręcznej zmiany ustawień urządzenie szuka kolejnej dostępnej w zasięgu stacji z listy roamingowej (choć niekoniecznie o najsilniejszym sygnale), a następnie się z nią łączy.



UWAGA:

Dla każdego kanału można włączyć albo Skanowanie, albo Roaming – nigdy obie funkcje jednocześnie.

Kanały, dla których włączono tę funkcję, można dodać do wybranej listy roamingowej. Radiotelefon automatycznie przeszukuje kanały na liście roamingowej, aby zlokalizować najlepszą stację. Lista roamingowa obsługuje maksymalnie 16 kanałów (łącznie z wybranym kanałem).



UWAGA:

Wpisów na liście nie można dodawać ani usuwać ręcznie. Dodatkowych informacji udzieli sprzedawca lub administrator systemu.

1.4

Capacity Plus — Pojedyncza stacja

Capacity Plus — Pojedyncza stacja to konfiguracja trunkingowa systemu radiowego MOTOTRBO, która korzysta z określonej puli kanałów do obsługi setek użytkowników i nawet 254 grup. Funkcja ta pozwala na skuteczne wykorzystywanie dostępnej liczby zaprogramowanych kanałów w trybie przemiennika.

W przypadku naciśnięcia przycisku programowalnego do obsługi funkcji niedostępnej w Capacity Plus — Pojedyncza stacja zostanie wyemitowany dźwięk ostrzegawczy.

Radiotelefon ma również funkcje dostępne w konwencjonalnym trybie cyfrowym, IP Site Connect i Capacity Plus — Pojedyncza stacja. Jednak niewielkie różnice w działaniu poszczególnych funkcji nie wpływają na ogólne parametry i wydajność urządzenia.

Szczegółowe informacje na temat tej konfiguracji można uzyskać u sprzedawcy lub administratora systemu.

1.5

Capacity Plus — Wiele stacji

Capacity Plus — Wiele stacji, to wielokanałowa konfiguracja łączności trunkingowej z obsługą wielu stacji

systemu MOTOTRBO. Łączy w sobie najlepsze cechy konfiguracji Capacity Plus i IP Site Connect.

System Capacity Plus — Wiele stacji pozwala na rozszerzenie łączności trunkingowej poza zasięg jednej stacji, łącząc się z różnymi dostępnymi stacjami połączonymi za pomocą sieci IP. Daje ona również lepszą przepustowość dzięki łącznemu wykorzystaniu dostępnych zaprogramowanych kanałów, obsługiwanych przez każdą dostępną stację.

Gdy radiotelefon opuszcza zasięg jednej stacji i wchodzi w zasięg innej, łączy się on z przemiennikiem nowej stacji, aby wysyłać lub odbierać połączenia/transmisję danych. Zależnie od skonfigurowanych ustawień radiotelefon jest przełączany automatycznie lub ręcznie.

Po wybraniu automatycznej zmiany ustawień, gdy sygnał aktualnie używanej stacji jest słaby lub nie można uzyskać sygnału aktualnie używanej stacji, urządzenie skanuje wszystkie dostępne stacje. Następnie synchronizuje się ono z przemiennikiem o najsilniejszej wartości RSSI.

Po wybraniu ręcznej zmiany ustawień urządzenie szuka kolejnej dostępnej w zasięgu sieci z listy roamingowej (choć niekoniecznie o najsilniejszym sygnale), a następnie się z nią łączy.

Kanały z włączonym systemem Capacity Plus — Wiele stacji można dodać do dowolnej listy roamingowej. Radiotelefon przeszukuje te kanały w trakcie automatycznego roamingu, aby wyszukać najlepsze miejsce.



UWAGA:

Wpisów na liście nie można dodawać ani usuwać ręcznie. Dodatkowych informacji udzieli sprzedawca lub administrator systemu.

Podobnie jak w systemie Capacity Plus — Pojedyncza stacja, ikony funkcji nie mających zastosowania w Capacity Plus — Wiele stacji nie są dostępne w menu. W przypadku naciśnięcia przycisku programowalnego do obsługi funkcji niedostępnej w systemie Capacity Plus — Wiele stacji zostanie wyemitowany dźwięk ostrzegawczy.

Podstawowe operacje

Ten rozdział opisuje działania ułatwiające rozpoczęcie korzystania z radiotelefonu.

2.1

Ładowanie akumulatora

W celu uzyskania najlepszej wydajności radiotelefon jest zasilany zatwierdzonym przez firmę Motorola Solutions akumulatorem litowo-jonowym (Li-Ion).

- Akumulator należy ładować wyłącznie w bezpiecznym środowisku. Po naładowaniu akumulatora należy odłożyć radiotelefon na co najmniej 3 minuty.
- Aby uniknąć uszkodzeń i naruszenia warunków gwarancji, należy ładować akumulator przy użyciu ładowarki firmy Motorola Solutions dokładnie tak, jak opisano w instrukcji obsługi ładowarki.
- Akumulator należy ładować wyłącznie w bezpiecznym środowisku. Po naładowaniu akumulatora należy odłożyć radiotelefon na co najmniej 3 minuty.

- Jeśli podczas ładowania akumulator jest podłączony do radiotelefonu, upewnij się, że radiotelefon został wyłączony.
- Aby zapewnić jak najlepszą wydajność, nowy akumulator należy ładować od 14 do 16 godzin przed pierwszym użyciem.
- Aby zapewnić optymalną żywotność i odpowiednie parametry akumulatora, należy zawsze ładować akumulator IMPRES za pomocą ładowarki IMPRES.

Akumulatory IMPRES ładowane wyłącznie za pomocą ładowarek IMPRES otrzymują 6-miesięczne przedłużenie gwarancji na pojemność ponad okres gwarancji dla standardowych akumulatorów Motorola Solutions Premium.

2.2

Montaż akumulatora

Postępuj zgodnie z procedurą, aby podłączyć baterię do radiotelefonu.

- 1 Ustaw akumulator zgodnie z prowadnicami na tylnym panelu obudowy radiotelefonu.

- 2 Dociśnij akumulator zdecydowanie i przesun do góry, tak aby został zablokowany w odpowiednim

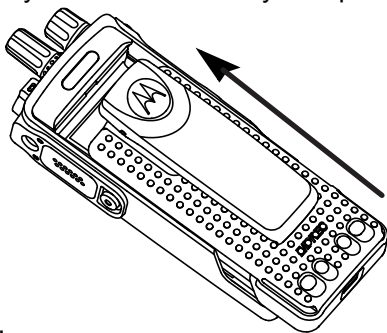

położeniu.

- 3 Przesun zatrzask akumulatora do położenia zablokowanego.

2.3

Podłączanie anteny

Postępuj zgodnie z procedurą, aby podłączyć antenę do radiotelefonu.

Upewnij się, że radiotelefon jest wyłączony.

Wsuń antenę w złącze i obróć ją w prawo.

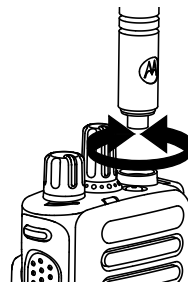

UWAGA:

Aby wyjąć antenę, należy obrócić ją w lewo.



PRZESTROGA:

Jeżeli konieczna jest wymiana anteny, należy korzystać tylko z anten MOTOTRBO. Ignorowanie tego zalecenia może być przyczyną uszkodzenia radiotelefonu.

2.4

Instalacja zaczepu na pasek

- 1 Aby zamocować zaczep paska, ustaw szczeliny zgodnie z tymi w akumulatorze i dociśnij aż usłyszysz kliknięcie.

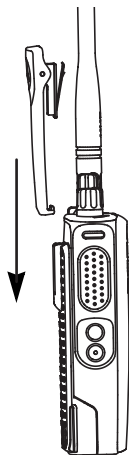

-
- 2 Aby zdjąć zaczep, odsuń klamrę paska od akumulatora za pomocą klucza. Następnie przesuń zatrzask w górę i odłącz od radiotelefonu.
-

2.5

Nakładanie (przeciwpłyowej) osłony złącza uniwersalnego

Złącze uniwersalne znajduje się na bocznym panelu obudowy radiotelefonu po stronie anteny. Służy do

podłączania akcesoriów MOTOTRBO do radiotelefonu. Postępuj zgodnie z procedurą, aby przymocować osłonę przeciwpłyową do radiotelefonu.

Osłonę przeciwpłyową należy nakładać, gdy nie korzysta się ze złącza uniwersalnego.

- 1 Umieść ścięty koniec pokrywy w szczelinach powyżej złącza uniwersalnego.
-
- 2 Przyciśnij pokrywę przeciwpłyową w dół, aby zamocować ją prawidłowo na złączu uniwersalnym.

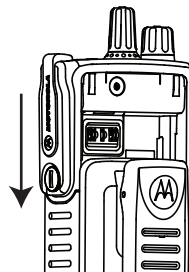

- 3 Zabezpiecz pokrywę złącza, obracając śrubę skrzydełkową w prawo.
-

2.6

Włączanie radiotelefonu

Postępuj zgodnie z procedurą, aby włączyć radiotelefon.

Obróć **pokrętło sterujące Wł./Wył./Regulacja głośności** w prawo, aż usłyszysz kliknięcie.

Jeżeli się powiedzie:

- Zostanie wyemitowany sygnał.
- Zielona dioda LED zapala się.

Jeśli funkcja dźwięków/alertów jest wyłączona, sygnał uruchamiania nie zostanie wyemitowany.

**UWAGA:**

Podczas początkowego uruchomienia po aktualizacji oprogramowania do wersji **R02.07.00.0000** lub nowszej, aktualizacja oprogramowania sprzętowego GNSS zajmuje 20 sekund. Po aktualizacji radiotelefon zostanie zresetowany i włączony. Aktualizacja oprogramowania sprzętowego jest dostępna wyłącznie dla modeli przenośnych z najnowszą wersją konfiguracji programowej i sprzętowej.

Sprawdź baterię, jeśli radiotelefon nie włącza się. Upewnij się, że jest on naładowany i prawidłowo zainstalowany.

Skontaktuj się ze sprzedawcą, jeśli radiotelefon nadal się nie włącza.

2.7

Regulacja głośności

Postępuj zgodnie z procedurą, aby zmienić głośność radiotelefonu.

Wykonaj jedną z następujących czynności:

- Obróć **pokrętło włączania/wyłączania/regulacji głośności** w prawo, aby zwiększyć głośność.
- Obróć **pokrętło włączania/wyłączania/regulacji głośności** w lewo, aby zmniejszyć głośność.

**UWAGA:**

W radiotelefonie można zaprogramować minimalną głośność. Nie będzie można wyciszyć urządzenia poniżej tej wartości. Dodatkowych informacji udzieli sprzedawca lub administrator systemu.

Elementy sterujące radiotelefonu

Ten rozdział wyjaśnia działanie przycisków i funkcji sterujących radiotelefonu.

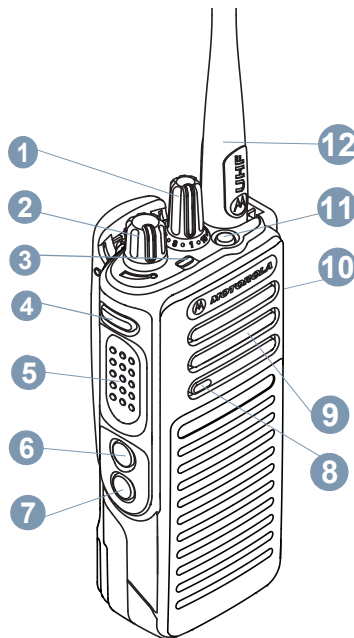

- 1 Pokrętko wyboru kanałów
- 2 Pokrętko włączania/wyłączania/regulacji głośności
- 3 Dioda LED

- 4** Przycisk boczny 1¹
- 5** Przycisk Push-to-Talk (PTT)
- 6** Przycisk boczny 2¹
- 7** Przycisk boczny 3¹
- 8** Mikrofon
- 9** Głośnik
- 10** Uniwersalne złącze akcesoriów
- 11** Przycisk alarmowy¹
- 12** Antena

¹ Te przyciski są programowalne.

Obsługa systemu Capacity Max

Capacity Max to system trunkingowy oparty na kanale sterującym. Funkcje, które są dostępne dla użytkowników radiotelefonu w ramach tego systemu są opisane w tym rozdziale.

4.1

Przycisk Push-to-Talk

Przycisk Push-to-Talk (**PTT**) służy dwóm podstawowym celom.

- Po nawiązaniu połączenia przycisk **PTT** umożliwia nadawanie do innych radiotelefonów uwzględnionych w danym połączeniu. Mikrofon jest włączany po naciśnięciu przycisku **PTT**.
- Jeżeli połączenie nie zostało nawiązane, przycisk **PTT** umożliwia zainicjowanie nowego połączenia.

Naciśnij dłużej przycisk **PTT**, aby rozmawiać. Aby słuchać, zwolnij przycisk **PTT**.

Jeśli została włączona opcja Sygnał zezwolenia na rozmowę, przed rozpoczęciem rozmowy zaczekaj na zakończenie emisji krótkiego sygnału ostrzegawczego.

4.2

Programowalne przyciski

W zależności od długości naciśnięcia przycisku, sprzedawca może zaprogramować przyciski jako skróty do funkcji radiotelefonu.

Krótkie naciśnięcie

Szybkie naciśnięcie i zwolnienie przycisku.

Naciśnij i przytrzymaj przycisk

Naciśnięcie i przytrzymanie przez zaprogramowany czas.



UWAGA:

Więcej informacji na temat zaprogramowanego czasu naciśnięcia **przycisku alarmowego**: [Tryb awaryjny na str. 109](#).

4.3

Konfigurowalne funkcje radiotelefonu

Sprzedawca lub administrator systemu może przypisać do programowalnych przycisków następujące funkcje radiotelefonu.

Przełączanie audio

Przełącza routing audio pomiędzy wewnętrznym głośnikiem radiotelefonu a podłączonym głośnikiem zewnętrznym.

Poziom naładowania akumulatora

Informuje o poziomie naładowania akumulatora za pomocą wskaźnika LED.

Anuluj

Umożliwia użytkownikom zakończenie wybranych połączeń.

Tryb awaryjny

W zależności od zaprogramowanej konfiguracji powoduje zainicjowanie lub anulowanie trybu awaryjnego.

Inteligentny dźwięk

Włącza lub wyłącza inteligentny dźwięk.

Ręczny roaming miejsca

Włącza ręczne wyszukiwanie stacji.

AGC mikrofonu

Włącza i wyłącza automatyczne wzmocnienie wewnętrzznego mikrofonu (AGC).

Szybki dostęp

Natychmiastowo aktywuje wstępnie zdefiniowane połączenie z rozgłaszaniem, indywidualne, telefoniczne lub grupowe, alert połączenia lub szybką wiadomość tekstową.

Funkcja płytki opcji

Włączenie lub wyłączenie funkcji płytki opcji dla kanałów uaktywnianych płytką opcji.

Zakończ telefon

Powoduje zakończenie połączenia telefonicznego.

Prywatne

Włącza lub wyłącza funkcję prywatności.

Resetowanie kanału głównego

Ustawia nowy kanał główny.

Wyciszanie przypomnienia kanału głównego

Wycisza przypomnienia kanału głównego.

Informacje o stacji

Odtwarzanie wiadomości głosowych powiadomień obszarowych dla bieżącej stacji, gdy opcja Odczytywanie powiadomień jest włączona.

Kontrola telemetrii

Kontroluje końcówkę wyjściową radiotelefonu lokalnego lub zdalnego.

Wzmocnienie głoski „r”

Umożliwia włączenie lub wyłączenie funkcji wzmocnienia głoski „r”.

Zapowiedź głosowa wł./wył.

Włącza i wyłącza funkcję zapowiedzi głosowej.

Przełączanie obszarów

Umożliwia użytkownikowi radiotelefonu przełączanie się między strefami 1 i 2.

4.4

Konfigurowalne ustawienia/narzędzia

Poniższe funkcje i ustawienia radiotelefonu można przypisać do przycisków programowalnych.

[Wyślij informację zwrotną](#)

Tony/Alerty

Włącza lub wyłącza wszystkie sygnały dźwiękowe i alerty.

Poziom mocy

Przełącza między wysokim i niskim poziomem mocy nadawania.

4.5

Wskaźniki statusu

Ten rozdział opisuje ikony, wskaźniki stanu oraz sygnały dźwiękowe radiotelefonu.

4.5.1

Dioda LED

Dioda LED pokazuje stan operacyjny radiotelefonu.

Migające światło czerwone

Auto-test podczas uruchamiania nie powiódł się.

Radiotelefon odbiera transmisję alarmową.

Radiotelefon nadaje przy niskim poziomie naładowania akumulatora.

Radiotelefon znalazł się poza zasięgiem ARTS, jeśli skonfigurowano.

Tryb wyciszenia jest włączony.

Zielone światło ciągłe

Radiotelefon jest w trakcie uruchamiania.

Radiotelefon nadaje.

Informuje o pełnym ładowaniu akumulatora po naciśnięciu zaprogramowanego przycisku **Poziom naładowania akumulatora**.

Radiotelefon wysyła alert połączenia lub transmisję alarmową.

Migające światło zielone

Radiotelefon odbiera połączenie lub dane.

Radiotelefon odbiera transmisję programowania bezprzewodowego.

Radiotelefon wykrywa aktywność programowania bezprzewodowego.



UWAGA:

Aktywność ta może oddziaływać lub może nie oddziaływać na zaprogramowany kanał radiotelefonu ze względu na charakter protokołu cyfrowego.

Podwójne miganie zielonego światła

Radiotelefon odbiera połączenie lub dane poufne.

Żółte światło stałe

Radiotelefon znajduje się w trybie wykrywania Bluetooth.

Informuje o odpowiednim ładowaniu akumulatora po naciśnięciu zaprogramowanego przycisku **Poziom naładowania akumulatora**.

Migające światło żółte

Radiotelefon musi odpowiedzieć na alert połączenia.

Podwójnie migające światło żółte

Roaming automatyczny jest włączony.

Radiotelefon szuka nowej sieci.

Radiotelefon musi odpowiedzieć na grupowy alert połączenia.

Radiotelefon jest zablokowany.

4.5.2

Sygnaly

Poniżej przedstawiono sygnaly, które wybrzmiewają w głośniku radiotelefonu.



Wysoki sygnał



Niski sygnał

4.5.2.1

Sygnaly dźwiękowe

Sygnaly dźwiękowe stanowią akustyczne potwierdzenie stanu radiotelefonu lub odpowiedź radiotelefonu na odbierane dane.



Sygnał ciągły

Dźwięk jednostajny. Ciągły do zakończenia.



Dźwięk okresowy

Generowany okresowo, zależnie od konfiguracji radiotelefonu. Dźwięk jest włączany, przerywany i powtarzany automatycznie.



Sygnał powtarzany

Pojedynczy dźwięk powtarzany aż do chwili, kiedy zostanie przerwany przez użytkownika.



Sygnał jednorazowy

Emitowany jednokrotnie przez krótki czas skonfigurowany przez radiotelefon.

4.5.2.2

Sygnaly wskaźnikowe

Sygnaly dźwiękowe wskazują status radiotelefonu po działaniu mierzącym do wykonania konkretnego zadania.



Dźwięk informacyjny



Dźwięk ostrzegawczy

4.6

Rejestracja

Istnieje wiele komunikatów związanych z rejestracją, które użytkownik radiotelefonu może otrzymać.

Rejestrowanie

Zazwyczaj zgłoszenie rejestracji jest wysyłane do systemu w trakcie włączania zasilania, zmiany grupy rozmówców lub podczas działania roamingu. Jeśli rejestracja radiotelefonu w stacji się nie powiedzie, urządzenie automatycznie spróbuje przełączyć się na inną stację. Radiotelefon tymczasowo usuwa stację, w której próbował się zarejestrować z listy roamingu.

Wskazanie oznacza, że radiotelefon jest zajęty wyszukiwaniem stacji w trybie roamingu, lub że znalazł stację, ale oczekuje na odpowiedź na zgłoszenie rejestracji.

Gdy radiotelefon dokonuje rejestracji, urządzenie emituje sygnał dźwiękowy, a żółta dioda LED mignie dwukrotnie, sygnalizując wyszukiwanie stacji.

Jeśli komunikaty się utrzymują, użytkownik powinien zmienić lokalizację lub, jeśli jest to dozwolone, wybrać inną stację przy pomocy ręcznego skanowania kanałów.

Poza zasięgiem

Radiotelefon jest uznawany za znajdujący się poza zasięgiem, gdy nie jest w stanie wykryć sygnału z systemu lub z bieżącej stacji. Zazwyczaj wskazanie to oznacza, że

urządzenie znajduje się poza geograficznym zasięgiem częstotliwości radiowej (RF) sygnału wychodzącego.

Gdy radiotelefon jest poza zasięgiem, zostanie wyemitowany dźwięk powtarzający się, a czerwona dioda LED zacznie migać.

Skontaktuj się ze sprzedawcą lub administratorem systemu, jeśli radiotelefon w dalszym ciągu pokazuje komunikaty wskazujące, że jest poza zasięgiem, jeśli znajduje się on na obszarze z dobrym zasięgiem częstotliwości radiowej.

Powiązanie grupy rozmówców nie powiodło się

Radiotelefon podejmuje próbę powiązania się z grupą rozmówców określonych w kanałach lub za pomocą ujednoliconego położenia pokrętki (UKP) podczas rejestracji.

Radiotelefon, któremu nie uda się powiązać z grupą rozmówców, nie może nawiązywać ani odbierać połączeń z tą grupą rozmówców.

Skontaktuj się ze sprzedawcą lub administratorem systemu, jeśli radiotelefon otrzymuje komunikaty o niepowodzeniu przy próbach powiązania z grupą rozmówców.

Odmowa rejestr.

Wskaźniki odmowy rejestracji są otrzymywane w przypadku braku akceptacji rejestracji w systemie.

Radiotelefon nie podaje użytkownikowi konkretnego powodu odmowy rejestracji. Zazwyczaj odmowa rejestracji następuje, gdy operator systemu wyłączył dostęp radiotelefonu do systemu.

Gdy nastąpi odmowa rejestracji radiotelefonu, żółta dioda LED mignie dwukrotnie, sygnalizując wyszukiwanie stacji.

4.7

Wybór strefy i kanału

Ten rozdział wyjaśnia, jak wybrać strefę lub kanał.

Radiotelefon można zaprogramować do obsługi maksymalnie 250 stref Capacity Max, przy maksymalnej liczbie 160 kanałów na strefę. Każda strefa Capacity Max może zawierać maksymalnie 16 pozycji do przypisania.

4.7.1

Wybieranie stref

Postępuj zgodnie z procedurą, aby wybrać określoną strefę.

[Wyślij informację zwrotną](#)

Naciśnij zaprogramowany przycisk **Przełącz strefę**.

Zostanie odtworzony jeden z poniższych tonów:

Dźwięk informacyjny

Radiotelefon znajduje się w strefie 2.

Dźwięk ostrzegawczy

Radiotelefon znajduje się w strefie 1.



UWAGA:

W przypadku wszystkich radiotelefonów bez klawiatury zaleca się włączenie funkcji Zapowiedź głosowa do wyboru strefy czasowej. Funkcję komunikatów głosowych można włączyć tylko w oprogramowaniu CPS.

4.7.2

Wybór rodzaju połączenia

Skorzystaj z pokrętki kanałów, aby wybrać typ połączenia. Dostępne opcje: połączenie grupowe, połączenie z rozgłaszaniem, połączenie ogólne oraz połączenie indywidualne, w zależności od zaprogramowanych ustawień radiotelefonu. Jeśli ustaw pokrętko wyboru kanału na inną pozycję (która ma przypisany rodzaj połączenia). Powoduje to, że radiotelefon ponownie rejestruje się w

systemie Capacity Max. Radiotelefon zostanie zarejestrowany przy użyciu identyfikatora grupy rozmówców, który zaprogramowano dla nowej pozycji pokrętła wyboru kanałów wyznaczającej typ połączenia.

Radiotelefon nie działa po wybraniu niezaprogramowanego kanału, dlatego należy wybrać zaprogramowany kanał przy użyciu pokrętła wyboru kanałów.

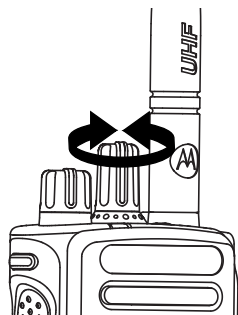

Po żądanej strefy (jeśli w radiotelefonie jest wiele stref) przestaw pokrętło wyboru kanału wybierz typ połączenia.

4.7.3

Wybieranie stacji

Stacja zapewnia zasięg w określonym obszarze. W sieci z wieloma stacjami radiotelefon w systemie Capacity Max automatycznie będzie wyszukiwać nową stację, jeśli poziom sygnału aktualnej stacji spadnie do nieakceptowanego poziomu.

System Capacity Max może obsługiwać do 250 stacji.

4.7.4

Żądanie roamingu

Żądanie roamingu to informacja, że radiotelefon szuka innej stacji, nawet jeśli poziom sygnału z bieżącej stacji jest akceptowalny.

Jeśli brak dostępnych stacji:

- na wyświetlaczu radiotelefonu przeszukiwanie stacji uwzględnionych na liście będzie kontynuowane.
- Radiotelefon powróci do poprzedniej stacji, jeśli wcześniejsza stacja nadal będzie niedostępna.

**UWAGA:**

Jest to funkcja zaprogramowana przez sprzedawcę.

Naciśnij zaprogramowany przycisk **Ręczny roaming miejsca**.

Usłyszysz sygnał oznaczający, że radiotelefon został przełączony do nowej stacji.

4.7.5

Blokada stacji wł./wył.

Po włączeniu tej opcji radiotelefon będzie wyszukiwać tylko bieżącą stację. Po wyłączeniu tej opcji radiotelefon będzie dodatkowo wyszukiwać inne stacje.

Naciśnij zaprogramowany przycisk **Blok miej.**

Jeśli funkcja **Blokada stacji** jest włączona:

- Usłyszysz dźwięk informacyjny oznaczający, że radiotelefon został zablokowany w bieżącej stacji.

Jeśli funkcja **Blokada stacji** jest wyłączona:

- Usłyszysz dźwięk ostrzegawczy oznaczający, że radiotelefon został odblokowany.

[Wyślij informację zwrotną](#)

4.7.6

Ograniczenie stacji

Administrator systemu radiotelefonicznego Capacity Max może określić, z których stacji sieciowych może korzystać radiotelefon.

Zmiana listy dozwolonych i niedozwolonych stacji nie wymaga ponownego programowania radiotelefonu. Jeśli radiotelefon spróbuje zarejestrować się w niedozwolonej stacji, otrzyma informację na ten temat. Następnie radiotelefon wyszuka inną stację sieciową.

Gdy występują ograniczenia dotyczące stacji, żółta dioda LED miga dwukrotnie, sygnalizując wyszukiwanie stacji.

4.7.7

Trunking stacji

Stacja musi być w stanie komunikować się z kontrolerem trunkingu, aby rozwiązanie mogło być uznawane za System trunkingowy.

Jeśli stacja nie może komunikować się z kontrolerem w systemie, radiotelefon przejdzie w tryb Trunkingu stacji. W trybie Trunkingu stacji radiotelefon okresowo sygnalizuje użytkownikowi dźwiękiem i wizualnie informację o ograniczonej funkcjonalności.

Gdy radiotelefon pracuje w trybie Trunkingu stacji, emitowany jest dźwięk powtarzający się.

Radiotelefony w trybie Trunkingu stacji są nadal w stanie wykonywać połączenia grupowe i prywatne oraz wysyłać wiadomości tekstowe do innych radiotelefonów w obrębie tej samej stacji. Konsole głosowe, rejestratory zapisu, bramki telefoniczne i aplikacje danych nie są w stanie komunikować się z radiotelefonami w obrębie stacji.

Po przejściu w tryb Trunkingu stacji radiotelefon, który wykonuje połączenia z innymi stacjami, będzie w stanie komunikować się wyłącznie z innymi radiotelefonami w obrębie tej samej stacji. Komunikacja z i do pozostałych stacji zostanie utracona.

**UWAGA:**

Jeśli istnieje wiele stacji, które obsługują bieżącą lokalizację radiotelefonu, i jedna z nich wejdzie w tryb Trunkingu stacji, radiotelefon będzie nawiązywać połączenie w roamingu z inną stacją, która znajduje się w jego zasięgu.

4.8

Połączenia

Ten rozdział opisuje, w jaki sposób odbierać, wykonywać, przerywać i odpowiadać na połączenia.

Po wybraniu kanału możesz wybrać alias albo ID abonenta lub grupy przy pomocy jednej z poniższych funkcji:

Zaprogramowany przycisk Szybkiego dostępu

Ta metoda jest używana tylko w przypadkach wywołań grupowych, indywidualnych i telefonicznych.

Do przycisku **Szybkiego dostępu** można przypisać jedno ID przy pomocy krótkiego lub długiego naciśnięcia programowalnego przycisku.

Przycisk programowalny

Ta metoda jest używana tylko w przypadku połączeń telefonicznych.

4.8.1

Połączenia grupowe

Radiotelefon musi być skonfigurowany jako część grupy, aby otrzymywać lub wykonywać połączenia od/do użytkowników grupy.

4.8.1.1

Inicjowanie połączeń grupowych

Postępuj zgodnie z procedurą, aby wykonywać połączenia grupowe.

- 1 Wykonaj jedną z następujących czynności:
 - Wybierz kanał z aktywnym grupowym aliasem lub ID. Zobacz [Wybór rodzaju połączenia na str. 39](#).
 - Naciśnij zaprogramowany **Przycisk szybkiego dostępu**.
-

- 2 Naciśnij przycisk **PTT**, aby nawiązać połączenie.
Zielona dioda LED zapala się.
-

- 3 Wykonaj jedną z następujących czynności:
 - Poczekaj na sygnał rozpoczęcia rozmowy i zacznij wyraźnie mówić do mikrofonu, jeśli jest uruchomiony.
 - Zaczekaj, aż zamilknie pogłos **PTT** i mów wyraźnie do mikrofonu, jeśli jest uruchomiony.
-

- 4 Aby słuchać, zwolnij przycisk **PTT**.
Zielona dioda LED zapala się, kiedy radiotelefon docelowy odpowiada.
-

- 5 Jeżeli jest włączona funkcja Sygnalizacja wolnego kanału, przez chwilę rozbrzmiewa ton powiadamiający, gdy nadający radiotelefon zwalnia

przycisk **PTT**, co oznacza, że kanał jest wolny i można odpowiedzieć. Naciśnij przycisk **PTT**, aby odpowiedzieć.

Brak aktywności głosowej przez określony czas powoduje przerwanie połączenia. Inicjator połączenia może nacisnąć zaprogramowany przycisk **Anuluj**, aby zakończyć połączenie grupowe.

4.8.1.2

Odbieranie połączeń grupowych

Postępuj zgodnie z procedurą, aby odpowiadać na połączenia grupy.

Odbieranie połączenia grupowego:

- Zielona dioda LED miga.
- Radiotelefon wyłącza wyciszenie, a sygnał dźwiękowy połączenia przychodzącego jest emitowany przez głośnik.

- 1 Wykonaj jedną z następujących czynności:
 - Jeżeli jest włączona funkcja Sygnalizacja wolnego kanału, przez chwilę rozbrzmiewa ton powiadamiający, gdy nadający radiotelefon

zwalnia przycisk **PTT**, co oznacza, że kanał jest wolny i można odpowiedzieć. Naciśnij przycisk **PTT**, aby odpowiedzieć.

- Jeżeli jest aktywna funkcja Przerwanie głosowe, naciśnij przycisk **PTT**, aby wyłączyć dźwięk z transmitującego radiotelefonu i zwolnić kanał do odpowiedzi.

Zielona dioda LED zapala się.

2 Wykonaj jedną z następujących czynności:

- Poczekaj na sygnał rozpoczęcia rozmowy i zacznij wyraźnie mówić do mikrofonu, jeśli jest uruchomiony.
- Zaczekaj, aż zamilknie pogłos **PTT** i mów wyraźnie do mikrofonu, jeśli jest uruchomiony.

3 Aby słuchać, zwolnij przycisk **PTT**.

Brak aktywności głosowej przez określony czas powoduje przerwanie połączenia.

4.8.2

Połączenia z rozgłaszaniem

Połączenie z rozgłaszaniem to jednokierunkowe połączenie głosowe od dowolnego użytkownika do całej grupy rozmówców.

Funkcja połączeń z rozgłaszaniem umożliwia transmisję do grupy rozmówców tylko użytkownikowi inicjującemu połączenie, natomiast odbiorcy połączenia nie mogą odpowiadać.

W trybie rozgłaszania inicjator może także zakończyć połączenie z rozgłaszaniem. Aby odebrać połączenie od grupy użytkowników lub zadzwonić do grupy użytkowników, radiotelefon musi być skonfigurowany jako członek grupy.

4.8.2.1

Nawiązywanie połączeń z rozgłaszaniem

Postępuj zgodnie z procedurą, aby wykonywać połączenia z rozgłaszaniem.

1 Wykonaj jedną z następujących czynności:

- Wybierz kanał z aktywnym grupowym aliasem lub ID. Zobacz [Wybór rodzaju połączenia na str. 39](#).

- Naciśnij zaprogramowany **Przycisk szybkiego dostępu**.

2 Naciśnij przycisk **PTT**, aby nawiązać połączenie. Zielona dioda LED zapala się.

3 Wykonaj jedną z następujących czynności:

- Poczekaj na sygnał rozpoczęcia rozmowy i zacznij wyraźnie mówić do mikrofonu, jeśli jest uruchomiony.
- Zaczekaj, aż zamilknie pogłos **PTT** i mów wyraźnie do mikrofonu, jeśli jest uruchomiony.

Inicjator połączenia może nacisnąć zaprogramowany przycisk **Anuluj**, aby zakończyć połączenie z rozgłaszaniem.

4.8.2.2

Odbieranie połączeń z rozgłaszaniem

Postępuj zgodnie z procedurą, aby odbierać połączenia z rozgłaszaniem w radiotelefonie.

Odbieranie połączenia z rozgłaszaniem:

- Zielona dioda LED miga.

[Wyślij informację zwrotną](#)

- Radiotelefon wyłącza wyciszenie, a sygnał dźwiękowy połączenia przychodzącego jest emitowany przez głośnik.



UWAGA:

Odbiorcy nie mogą prowadzić odsłuchu podczas połączenia z rozgłaszaniem. Dźwięk oznaczający zakaz odsłuchu zostanie niezwłocznie wyemitowany, jeżeli przycisk **PTT** został wciśnięty podczas połączenia z rozgłaszaniem.

4.8.3

Połączenie indywidualne

Połączenie prywatne jest inicjowane przez indywidualny radiotelefon i skierowane do innego indywidualnego radiotelefonu.

Połączenia prywatne można skonfigurować na dwa sposoby.

- Pierwszy typ połączenia nosi nazwę Off Air Call Set-Up (OACSU). System OACSU konfiguruje połączenie po przeprowadzeniu testu radiowego i automatycznie nawiązuje połączenie.
- Drugi typ połączenia to Full Off Air Call Set-Up (FOACSU). System FOACSU również konfiguruje połączenie po przeprowadzeniu testu radiowego.

Jednak w systemie FOACSU nawiązanie połączenia wymaga potwierdzenia użytkownika, który może je odebrać lub odrzucić.

Typ połączenia jest konfigurowany przez administratora systemu.



UWAGA:

.Zarówno inicjator wywołania jak i odbiorca są w stanie zakończyć trwające połączenie indywidualne naciskając zaprogramowany przycisk **Anuluj**.

4.8.3.1

Inicjowanie połączeń prywatnych

W celu zainicjowania połączenia prywatnego należy odpowiednio zaprogramować radiotelefon. Jeśli ta funkcja nie jest włączona, w przypadku zainicjowania połączenia użytkownik usłyszy sygnał ostrzegawczy. Postępuj zgodnie z procedurą, aby wykonywać połączenia prywatne. Jeśli radiotelefon docelowy nie jest dostępny, użytkownik usłyszy krótki sygnał dźwiękowy.

- 1 Wykonaj jedną z następujących czynności:
 - Wybierz kanał z aliasem lub ID aktywnego abonenta. Zobacz [Wybór rodzaju połączenia na str. 39](#).

- Naciśnij zaprogramowany **Przycisk szybkiego dostępu**.

- 2 Naciśnij przycisk **PTT**, aby nawiązać połączenie. Zielona dioda LED zapala się.

- 3 Poczekał na sygnał rozpoczęcia rozmowy i zacznij wyraźnie mówić do mikrofonu, jeśli jest uruchomiony.

- 4 Aby słuchać, zwolnij przycisk **PTT**. Zielona dioda LED zapala się, kiedy radiotelefon docelowy odpowiada.

- 5 Brak aktywności głosowej przez określony czas powoduje przerwanie połączenia. Usłyszysz krótki sygnał dźwiękowy.

.Zarówno inicjator wywołania jak i odbiorca są w stanie zakończyć trwające połączenie indywidualne naciskając zaprogramowany przycisk **Anuluj**.

4.8.3.2

Nawiązywanie połączenia prywatnego przy użyciu przycisku szybkiego połączenia

Funkcja szybkiego połączenia umożliwia łatwe nawiązywanie połączenia prywatnego o wstępnie określonym aliasie lub identyfikatorze. Ta funkcja może zostać przypisana do krótkiego lub długiego naciśnięcia programowanego przycisku.

Do przycisku szybkiego połączenia można przypisać tylko jeden alias lub identyfikator. W radiotelefonie można zaprogramować wiele przycisków szybkiego połączenia.

- 1 Naciśnij zaprogramowany przycisk **szybkiego połączenia**, aby nawiązać połączenie prywatne o wstępnie zdefiniowanym aliasie lub identyfikatorze.

- 2 Naciśnij przycisk **PTT**, aby nawiązać połączenie.
Dioda LED świeci na zielono.

- 3 Zaczekaj na zakończenie sygnału zezwolenia na rozmowę (jeżeli jest włączony) i zacznij wyraźnie mówić do mikrofonu.

[Wyślij informację zwrotną](#)

- 4 Aby słuchać, zwolnij przycisk **PTT**.

Gdy radiotelefon odbiorcy odpowie, zielona dioda LED zacznie migać.

W razie braku aktywności głosowej przez zdefiniowany okres połączenie zostanie zakończone.

.Zarówno inicjator wywołania jak i odbiorca są w stanie zakończyć trwające połączenie indywidualnie naciskając zaprogramowany przycisk **Anuluj**.

4.8.3.3

Otrzymywanie połączeń prywatnych

Po otrzymaniu połączenia prywatnego skonfigurowanego jako Off Air Call Poradnik dotyczący ustawień (OACSU):

- Zielona dioda LED miga.
- Radiotelefon wyłącza wyciszenie, a sygnał dźwiękowy połączenia przychodzącego jest emitowany przez głośnik.

**UWAGA:**

W zależności od ustawień urządzenia, tj. zastosowania systemu OACSU albo Full Off Air Call Set-Up (FOACSU), odbieranie połączeń indywidualnych może, ale nie musi, wymagać potwierdzenia przez użytkownika.

W systemie OACSU radiotelefon wyłącza wyciszenie, a połączenie zostanie automatycznie odebrane.

4.8.3.4

Odbieranie połączeń prywatnych

Po otrzymaniu połączenia prywatnego skonfigurowanego jako Full Off Air Call Set-Up (FOACSU):

- Zielona dioda LED miga.
- 1 Aby odebrać połączenie indywidualne, należy wykonać następujące czynności:
 - Naciśnij przycisk **PTT** przy dowolnej pozycji.
 Zielona dioda LED zapala się.

- 2 Poczekać na sygnał rozpoczęcia rozmowy i zacząć wyraźnie mówić do mikrofonu, jeśli jest uruchomiony.

- 3 Aby słuchać, zwolnij przycisk **PTT**.

Brak aktywności głosowej przez określony czas powoduje przerwanie połączenia. Zostanie wyemitowany sygnał.

**UWAGA:**

Zarówno inicjator wywołania i jak odbiorcy są w stanie zakończyć trwające połączenie prywatne naciskając przycisk zaprogramowany przycisk **Anuluj**.

4.8.3.5

Odrzucanie połączeń prywatnych

Po otrzymaniu połączenia prywatnego skonfigurowanego jako Full Off Air Call Set-Up (FOACSU):

- Zielona dioda LED miga.

Aby odrzucić połączenie indywidualne, należy wykonać następujące czynności:

- Naciśnij zaprogramowany przycisk **Anuluj**.

4.8.4

Połączenia ogólne

Połączenie ogólne jest inicjowane przez pojedynczy radiotelefon i kierowane do wszystkich radiotelefonów w obrębie stacji lub do wszystkich radiotelefonów w obrębie kilku stacji, zależnie od konfiguracji systemu.

Połączenie ogólne jest wykorzystywane do przekazywania ważnych komunikatów, które wymagają uwagi użytkownika. Użytkownicy korzystający z systemu nie mogą odpowiadać na połączenie ogólne.

System Capacity Max obsługuje połączenia ogólne stacji i w trybie wielu stacji. Administrator systemu może skonfigurować jedną lub obie funkcje w radiotelefonie.



UWAGA:

Abonenci mogą obsługiwać ogólnosystemowe połączenia ogólne, ale infrastruktura firmy Motorola Solutions nie obsługuje takich połączeń.

4.8.4.1

Odbieranie połączeń ogólnych

Po odebraniu połączenia ogólnego:

- Zostanie wyemitowany sygnał.

- Zielona dioda LED miga.
- Radiotelefon wyłącza wyciszenie, a sygnał dźwiękowy połączenia przychodzącego jest emitowany przez głośnik.

Jeżeli włączona jest funkcja Sygnalizacja wolnego kanału, przez chwilę rozbrzmiewa sygnał alertu, gdy nadający radiotelefon zwalnia przycisk **PTT**, co oznacza, że kanał jest wolny i można odpowiedzieć. Nie można odpowiadać na połączenie ogólne.



UWAGA:

Radiotelefon przerywa odbiór połączenia ogólnego, jeżeli użytkownik przełączy kanał podczas odbierania połączenia. Nie można korzystać z funkcji przycisków programowalnych aż do chwili, kiedy połączenie ogólne zostanie zakończone.

4.8.4.2

Inicjowanie połączeń ogólnych

Radiotelefon musi być wcześniej zaprogramowany, aby możliwe było inicjowanie połączeń ogólnych. Postępuj zgodnie z procedurą, aby wykonywać połączenia ogólne.

- 1 Wybierz kanał aktywnego aliasu grupowego połączenia ogólnego lub identyfikatora. Zobacz [Wybór rodzaju połączenia na str. 39](#).
-
- 2 Naciśnij przycisk **PTT**, aby nawiązać połączenie. Zielona dioda LED zapala się.
-
- 3 Wykonaj jedną z następujących czynności:
 - Poczekaj na sygnał rozpoczęcia rozmowy i zacznij wyraźnie mówić do mikrofonu, jeśli jest uruchomiony.
 - Zaczekaj, aż zamilknie pogłos **PTT** i mów wyraźnie do mikrofonu, jeśli jest uruchomiony.

Użytkownicy korzystający z danego kanału nie mogą odpowiadać na połączenie ogólne.
-

4.8.5

Połączenia telefoniczne

Połączenie prywatne jest połączeniem wykonywanym z indywidualnego radiotelefonu na telefon.

W systemie Capacity Max radiotelefon może odbierać połączenia i prowadzić odsłuch, nawet jeśli funkcja połączeń telefonicznych jest wyłączona.

Funkcję połączenia telefonicznego można włączyć poprzez przypisanie i ustawienie numerów telefonów w systemie. Skontaktuj się z administratorem systemu, aby ustalić, w jaki sposób został zaprogramowany radiotelefon.

4.8.5.1

Wykonywanie połączeń telefonicznych

Postępuj zgodnie z procedurą, aby wykonywać połączenia telefoniczne.

Gdy próbujesz nawiązać lub zakończyć połączenie telefoniczne bez konfiguracji kodów dostępu i odstępu, próba kończy się niepowodzeniem, a urządzenie emituje dźwięk ostrzegawczy.

- 1 Naciśnij zaprogramowany **Przycisk szybkiego dostępu** na określonym aliasie lub ID.

Jeżeli wpis **Przycisku szybkiego dostępu** jest pusty, urządzenie wyemituje dźwięk ostrzegawczy.

Jeżeli się powiedzie:

 - Słysząc sygnał dźwiękowy DMTF.

- Zostanie wyemitowany sygnał dźwiękowy wyboru numeru użytkownika telefonu.

Jeżeli się nie powiedzie:

- Rozlega się ostrzegawczy sygnał dźwiękowy.
- Połączenie nie zostanie nawiązane. Powtórz czynność.

2 Naciśnij przycisk **PTT**, aby nawiązać połączenie.

3 Aby słuchać, zwolnij przycisk **PTT**.

4 Naciśnij zaprogramowany przycisk **Wyjście z tel.**, aby zakończyć połączenie.

Jeśli udało się skonfigurować zakończenie połączenia:

- Zostanie wyemitowany sygnał.

Jeśli nie udało się skonfigurować zakończenia połączenia:

- Rozlega się ostrzegawczy sygnał dźwiękowy.
 - Powtórz tę czynność lub odczekaj, aż użytkownik telefonu zakończy połączenie.
-

4.8.5.2

Odbieranie połączeń telefonicznych jako wywołań grupowych

Postępuj zgodnie z procedurą, aby odbierać połączenia telefoniczne jako połączenia grupowe.

Podczas odbierania połączenia telefonicznego jako połączenia grupowego:

- Zielona dioda LED miga.
- Radiotelefon wyłącza wyciszenie, a sygnał dźwiękowy połączenia przychodzącego jest emitowany przez głośnik.

1 Naciśnij przycisk **PTT**, aby odpowiedzieć.

2 Aby słuchać, zwolnij przycisk **PTT**.

3 W razie braku aktywności głosowej przez zdefiniowany okres połączenie zostanie zakończone. Usłyszysz krótki sygnał dźwiękowy.

**UWAGA:**

Jeżeli funkcja połączeń telefonicznych nie jest włączona, radiotelefon nie jest w stanie zakończyć połączenia telefonicznego jako połączenia grupowego. Użytkownik telefonu musi zakończyć połączenie. Podczas rozmowy odbiorca może jedynie prowadzić odsłuch.

4.8.5.3

Odbieranie połączeń telefonicznych jako wywołań ogólnych

Po odebraniu połączenia telefonicznego jako połączenia ogólnego odbierający radiotelefon nie jest w stanie prowadzić odsłuchu ani odpowiadać. Użytkownik odbierający połączenie również nie może zakończyć połączenia ogólnego.

- Zielona dioda LED miga.
- Radiotelefon wyłącza wyciszenie, a sygnał dźwiękowy połączenia przychodzącego jest emitowany przez głośnik.

4.8.5.4

Odbieranie połączeń telefonicznych jako wywołań indywidualnych

Postępuj zgodnie z procedurą, aby odbierać połączenia telefoniczne jako połączenia prywatne.

Podczas odbierania połączenia telefonicznego jako połączenia prywatnego:

- Zielona dioda LED miga.
- Radiotelefon wyłącza wyciszenie, a sygnał dźwiękowy połączenia przychodzącego jest emitowany przez głośnik.

1 Naciśnij przycisk **PTT**, aby odpowiedzieć.

2 Aby słuchać, zwolnij przycisk **PTT**.

3 W razie braku aktywności głosowej przez zdefiniowany okres połączenie zostanie zakończone. Usłyszysz krótki sygnał dźwiękowy.

**UWAGA:**

Jeżeli funkcja połączeń telefonicznych nie jest włączona, radiotelefon nie jest w stanie zakończyć połączenia telefonicznego jako połączenia indywidualnego. Użytkownik telefonu musi zakończyć połączenie. Podczas rozmowy odbiorca może jedynie prowadzić odsłuch.

4.8.6

Pierwszeństwo połączeń

Funkcja pierwszeństwa połączeń pozwala urządzeniu zatrzymać trwającą transmisję głosową i zainicjować transmisję priorytetową.

Przy funkcji pierwszeństwa połączeń system przerywa i zastępuje trwające połączenia w przypadkach, gdy kanały trunkingowane są niedostępne.

Połączenia o wyższym priorytecie, takie jak połączenie alarmowe lub połączenie ogólne, mają pierwszeństwo wobec nadającego radiotelefonu, aby umożliwić połączenie o wyższym priorytecie. Jeżeli nie ma innych dostępnych kanałów częstotliwości radiowej (RF), połączenia awaryjne mają pierwszeństwo także wobec połączeń ogólnych.

[Wyślij informację zwrotną](#)

4.8.7

Głosowe przerywanie

Przerywanie głosowe pozwala użytkownikowi na wyłączenie trwającej transmisji głosowej.

Funkcja ta wykorzystuje kanał zwrotny, który sygnalizuje zatrzymanie trwającej transmisji głosowej, jeśli przerywający radiotelefon jest skonfigurowany do przerywania głosowego, a w nadającym radiotelefonie skonfigurowano możliwość przerywania połączeń głosowych. Przerywający transmisję radiotelefon może wtedy nadać transmisję głosową do uczestnika przerwane połączenia.

Funkcja przerywania głosowego znacznie zwiększa prawdopodobieństwo skutecznego przekazania nowej transmisji do zamierzonego odbiorcy w czasie trwającego połączenia.

Przerywanie głosowe jest dostępne dla użytkownika tylko wtedy, gdy funkcja ta została skonfigurowana w radiotelefonie. Dodatkowych informacji udzieli sprzedawca lub administrator systemu.

4.8.7.1

Włączanie funkcji przerywania głosowego

Postępuj zgodnie z procedurą, aby zainicjować funkcję przerywania głosowego w radiotelefonie.

Aby korzystać z tej funkcji było możliwe, radiotelefon musi być odpowiednio zaprogramowany. Dodatkowych informacji udzieli sprzedawca lub administrator systemu.

- 1 Aby przerwać nadawanie podczas trwającego wywołania, należy nacisnąć przycisk **PTT**.
Aż do momentu zwolnienia przycisku **PTT** będzie emitowany dźwięk ostrzegawczy.

- 2 Zaczekaj na potwierdzenie.

Jeżeli się powiedzie:

- Wybrzmiewa potwierdzający sygnał dźwiękowy.

Jeżeli się nie powiedzie:

- Rozlega się ostrzegawczy sygnał dźwiękowy.

- 3 Wykonaj jedną z następujących czynności:

- Poczekaj na sygnał rozpoczęcia rozmowy i zacznij wyraźnie mówić do mikrofonu, jeśli jest uruchomiony.
- Zaczekaj, aż zamilknie pogłos **PTT** i mów wyraźnie do mikrofonu, jeśli jest uruchomiony.

4.9

Funkcje zaawansowane

Ten rozdział wyjaśnia działanie funkcji dostępnych w radiotelefonie.

Lokalny dystrybutor lub administrator systemu może dostosować radiotelefon zgodnie z Twoimi wymaganiami. Dodatkowych informacji udzieli sprzedawca lub administrator systemu.

4.9.1

Kolejka połączeń

Gdy nie ma dostępnych zasobów do przetworzenia połączenia, kolejka połączeń umożliwi umieszczenie żądania połączenia w kolejce systemowej do momentu zwolnienia zasobów.

Usłyszysz sygnał kolejki połączeń sygnał po naciśnięciu przycisku **PTT**, który oznacza, że radiotelefon przeszedł do stanu kolejki połączeń. Przycisk **PTT** może zostać zwolniony po usłyszeniu sygnału kolejki połączeń.

W przypadku pomyślnego ustanowienia połączenia:

- Zielona dioda LED miga.
- Zostanie wyemitowany sygnał pozwolenia na połączenie, jeśli jest włączony.
- Użytkownik radiotelefonu ma maksymalnie 4 sekundy, aby nacisnąć przycisk **PTT** i rozpocząć transmisję głosową.

Jeżeli ustanowienie połączenia nie powiedzie się:

- Zostanie wyemitowany sygnał odrzucenia, jeśli jest włączony.
- Połączenie zostanie przerwane, a radiotelefon przejdzie w tryb ustanawiania połączenia.

4.9.2

Skanowanie grupy rozmówców

Ta funkcja umożliwi radiotelefonowi monitorowanie i dołączanie do połączeń z grupami zdefiniowanymi w liście grupy rozmówców.

Po włączeniu skanowania na pasku stanu pojawia się ikona skanowania, a dioda LED miga na żółto. Tryb wyciszenia Twojego radiotelefonu zostanie wyłączony dla dowolnego członka listy grupy odbiorców.

Po wyłączeniu skanowania radiotelefon nie odbiera transmisji od żadnego członka listy grupy odbiorców za wyjątkiem wybranych grup rozmówców i opcji Wywołanie wszystkich.



UWAGA:

Skanowanie grupy konwersacyjnej można skonfigurować za pomocą oprogramowania CPS. Skontaktuj się z administratorem systemu, aby ustalić, w jaki sposób został zaprogramowany radiotelefon.

4.9.2.1

Włączanie/wyłączanie skanowania grupy rozmówców

Postępuj zgodnie z procedurą, aby włączyć lub wyłączyć skanowanie grupy rozmówców.

Naciśnij zaprogramowany przycisk **Ska**.

Jeśli skanowanie jest włączone:

- Żółta dioda LED miga.
- Wybrzmiewa potwierdzający sygnał dźwiękowy.

Jeśli skanowanie jest wyłączone:

- Dioda LED gaśnie.
- Rozlega się ostrzegawczy sygnał dźwiękowy.

4.9.3

Lista grup odbiorców

Lista grup odbiorców jest funkcją umożliwiającą tworzenie i przypisywanie członków na liście skanowania grupy rozmówców.

Lista jest tworzona po zaprogramowaniu radiotelefonu i określa, które grupy mają być skanowane. Urządzenie obsługuje listy z maksymalnie 16 osobami.



UWAGA:

Lista grupy odbiorców jest programowana przez administratora systemu. Dodatkowych informacji udzieli sprzedawca lub administrator systemu.

4.9.4

Monitorowanie priorytetu

Funkcja monitorowania priorytetu pozwala automatycznie odbierać połączenie od grup rozmówców o wyższym priorytecie, nawet w trakcie trwania innego połączenia od grupy rozmówców.

Radiotelefon opuści połączenie od grupy rozmówców o niższym priorytecie dla połączenia od grupy o wyższym priorytecie.



UWAGA:

Ta funkcja jest dostępna tylko wtedy, gdy w radiotelefonie aktywowano funkcję Skanowania grupy rozmówców.

Monitorowanie priorytetu dotyczy wyłącznie członków na liście grupy odbiorców. Istnieją dwa rodzaje priorytetów grup rozmówców: Priorytet 1 (P1) i Priorytet 2 (P2). P1 ma wyższy priorytet niż P2. W systemie Capacity Max radiotelefon odbiera transmisje według poniższej kolejności priorytetów:

- 1 Połączenie alarmowe dla grupy rozmówców P1
- 2 Połączenie alarmowe dla grupy rozmówców P2
- 3 Połączenie alarmowe dla grup rozmówców bez priorytetu z listy grupy odbiorców
- 4 Połączenie ogólne

- 5 Połączenie grupy rozmówców P1
- 6 Połączenie grupy rozmówców P2
- 7 Połączenie grup rozmówców bez priorytetu z listy grupy odbiorców

**UWAGA:**

Ta funkcja jest programowana przez administratora systemu. Dodatkowych informacji udzieli sprzedawca lub administrator systemu.

4.9.5

Przynależność do wielu grup rozmówców

W systemie Capacity Max Twój radiotelefon można konfigurować dla nawet siedmiu grup rozmówców w określonej strefie.

Z 16 grup rozmówców na Liście grup odbiorców, nawet siedem grup może zostać przypisanych jako przynależne grupy rozmówców. Wybrana grupa rozmówców i priorytetowe grupy rozmówców są automatycznie przypisywane.

**UWAGA:**

Ta funkcja jest programowana przez administratora systemu. Dodatkowych informacji udzieli sprzedawca lub administrator systemu.

4.9.6

Odpowiedź

Funkcja odpowiedzi umożliwi odpowiedanie na transmisję podczas skanowania.

Jeżeli radiotelefon szuka wywołania z dostępnej listy wyszukiwania, a przycisk **PTT** został naciśnięty, to sposób pracy urządzenia będzie uzależniony od tego czy funkcja odpowiedzi została w nim zaprogramowana. Dodatkowych informacji udzieli sprzedawca lub administrator systemu.

Funkcja odpowiedzi wyłączona

Radiotelefon pomija znalezione wywołanie i próbuje nadawać dalej na wybranym kanale. Gdy minie czas wstrzymania połączenia dla wybranego kontaktu, urządzenie powróci do kanału macierzystego i rozpocznie odliczanie czasu wstrzymania wyszukiwania. Gdy czas minie, radiotelefon wznowi wyszukiwanie grupy.

Funkcja odpowiedzi włączona

Jeżeli przycisk **PTT** został naciśnięty podczas odliczania czasu wstrzymania połączenia grupowego, radiotelefon będzie próbował nadawać na kanale znalezionej grupy.



UWAGA:

Jeśli urządzenie znajdzie połączenie dla danej grupy, które nie zostało przydzielone do pozycji kanału w wybranej strefie, a ponadto połączenie zostanie zakończone, należy przełączyć się na właściwą strefę i wybrać pozycję kanału takiej grupy, aby odpowiedzieć.

4.9.7

Sterowanie wieloma stacjami

Te funkcje można zastosować, jeżeli aktualny kanał radiowy jest skonfigurowany do systemu Capacity Max.

4.9.7.1

Włączanie ręcznego wyszukiwania stacji

Postępuj zgodnie z procedurą, aby rozpocząć ręczne wyszukiwanie stacji, gdy siła sygnału jest niska, żeby spróbować znaleźć stację z lepszym sygnałem.

Naciśnij zaprogramowany przycisk **Ręczny roaming miejsca**.

- Zostanie wyemitowany sygnał.
- Zielona dioda LED miga.

Jeśli radiotelefon znajdzie nową stację:

- Wybrzmiewa potwierdzający sygnał dźwiękowy.
- Dioda LED gaśnie.

Jeśli radiotelefon nie znajdzie nowej stacji:

- Rozlega się ostrzegawczy sygnał dźwiękowy.
- Dioda LED gaśnie.

4.9.7.2

Blokada stacji wł./wył.

Po włączeniu tej opcji radiotelefon będzie wyszukiwać tylko bieżącą stację. Po wyłączeniu tej opcji radiotelefon będzie dodatkowo wyszukiwać inne stacje.

Naciśnij zaprogramowany przycisk **Blok miej**.

Jeśli funkcja **Blokada stacji** jest włączona:

- Usłyszysz dźwięk informacyjny oznaczający, że radiotelefon został zablokowany w bieżącej stacji.

Jeśli funkcja **Blokada stacji** jest wyłączona:

- Usłyszysz dźwięk ostrzegawczy oznaczający, że radiotelefon został odblokowany.

4.9.8

Przypomnienie kanału głównego

Funkcja ta generuje przypomnienie, gdy w radiotelefonie przez pewien czas nie jest ustawiony kanał główny.

Jeśli funkcja ta zostanie aktywowana, gdy przez pewien czas radiotelefon nie jest ustawiony na kanale głównym, okresowo mogą się zdarzać poniższe sytuacje:

- Odtworzony zostaje ton przypomnienia kanału głównego oraz powiadomienie.

4.9.8.1

Wyciszyć przypomnienie kanału głównego

Po wybrzmieniu przypomnienia kanału głównego można je tymczasowo wyciszyć.

Naciśnij przycisk programowalny **Wycisz przypomnienie kanału głównego**.

4.9.8.2

Ustawianie nowego kanału głównego

Po wystąpieniu przypomnienia kanału głównego można ustawić nowy kanał główny.

Naciśnij programowany przycisk **resetowania kanału głównego**, aby ustawić bieżący kanał, jako nowy kanał główny.

4.9.9

Zdalny nasłuch

Funkcja ta jest używana do włączania mikrofonu w radiotelefonie docelowym przy pomocy aliasu lub ID użytkownika. Korzystając z tej funkcji, można zdalnie monitorować wszelkie dźwięki w pobliżu radiotelefonu docelowego.

Zarówno twój radiotelefon oraz radiotelefon docelowy musi być odpowiednio skonfigurowany, aby umożliwić korzystanie z tej funkcji.

Po zainicjowaniu na radiotelefonie docelowym będzie migać zielona dioda LED. Ta funkcja zatrzymuje się automatycznie po upływie zaprogramowanego czasu lub kiedy użytkownik radiotelefonu docelowego wykona jakąś operację.

4.9.9.1

Inicjowanie monitora zdalnego

Postępuj zgodnie z procedurą, aby zainicjować nasłuch zdalny.

- 1 Naciśnij zaprogramowany przycisk **Zdalny nasłuch**.

- 2 Zaczekaj na potwierdzenie.

Jeżeli się powiedzie:

- Wybrzmiewa potwierdzający sygnał dźwiękowy.

Jeżeli się nie powiedzie:

- Rozlega się ostrzegawczy sygnał dźwiękowy.

4.9.10

Ustawienia wskaźnika połączenia

Ta funkcja umożliwia użytkownikom konfigurowanie dźwięków połączeń lub wiadomości tekstowych.

4.9.10.1

Zwiększanie głośności dźwięku alarmu

Radiotelefon można zaprogramować do nieprzerwanego powiadamiania użytkownika o nieodebranym połączeniu radiowym. W tym przypadku poziom głośności dźwięku alarmu jest zwiększany automatycznie w miarę upływu czasu. Ta funkcja jest określana jako „alarm narastający”.

4.9.11

Alert połączenia

Korzystając z funkcji wysyłania alertu połączenia na pager, można poinformować użytkownika określonego radiotelefonu o konieczności zainicjowania połączenia zwrotnego, kiedy będzie to możliwe.

Ta funkcja jest dostępna za pomocą zaprogramowanego przycisku **szybkiego dostępu**.

Funkcja alertu połączenia w systemie Capacity Max umożliwia użytkownikowi radiotelefonu lub dyspozytorowi wysłanie do innego użytkownika radiotelefonu alertu z żądaniem oddzwonienia do użytkownika inicjującego, kiedy użytkownik będzie dostępny. Komunikacja głosowa nie jest wykorzystywana w tej funkcji.

Działanie alertu połączenia jest skonfigurowane przez sprzedawcę lub administratora tak, aby umożliwić użytkownikowi odpowiedzenie na połączenie bezpośrednio do inicjatora alertu poprzez nawiązanie połączenia prywatnego za pomocą naciśnięcia przycisku **PTT**.

Połączenie prywatne w systemie OACSU pozwala odpowiedzieć natychmiast, zaś w systemie FOACSU połączenie prywatne wymaga potwierdzenia przez użytkownika. Połączenia typu OACSU są z tego powodu

zalecane dla funkcji alertu połączenia. Zobacz [Połączenie indywidualne na str. 45](#).

4.9.11.1

Inicjowanie alertów połączenia

Postępuj zgodnie z procedurą, aby wysyłać alarmy połączeń.

- 1 Naciśnij zaprogramowany **Przycisk szybkiego dostępu**.

Zielona dioda LED zapala się.

- 2 Zaczekaj na potwierdzenie.

Jeśli potwierdzenie odbioru alertu o połączeniu zostanie otrzymane, usłyszysz dźwięk informacyjny.

Jeśli potwierdzenie odbioru alertu o połączeniu nie zostanie otrzymane, usłyszysz dźwięk ostrzegawczy.

4.9.11.2

Reagowanie na alerty połączenia

Postępuj zgodnie z procedurą, aby odpowiadać na alerty połączenia.

Po otrzymaniu alertu połączenia:

- Zostanie wyemitowany powtarzany sygnał dźwiękowy.
- Żółta dioda LED miga.

Naciśnij przycisk **PTT** w ciągu 4 sekund od otrzymania strony z alertem o połączeniu, aby odpowiedzieć połączeniem prywatnym.

4.9.12

Tryb wyciszony

Tryb wyciszenia zapewnia opcję wyciszenia wszystkich powiadomień dźwiękowych radiotelefonu.

Po zainicjowaniu trybu wyciszenia wszystkie powiadomienia dźwiękowe, za wyjątkiem funkcji o wysokim priorytecie, takich jak operacje awaryjne, zostaną wyciszone.

Po wyłączeniu trybu wyciszenia radiotelefon będzie ponownie emitować sygnały i transmisje dźwiękowe.

**UWAGA:**

Jest to dodatkowa (płatna) funkcja. Dodatkowych informacji udzieli sprzedawca lub administrator systemu.

4.9.12.1

Włączanie trybu wyciszenia

Postępuj zgodnie z procedurą, aby włączyć Tryb wyciszenia.

Wykonaj jedną z następujących czynności:

- Dostęp do tej funkcji jest możliwy za pomocą zaprogramowanego przycisku **Tryb wyciszenia**.
- Dostęp do tej funkcji jest możliwy bezpośrednio po położeniu radiotelefonu ekranem w dół.

W zależności od modelu radiotelefonu funkcja Face Down może zostać włączona przez menu radiotelefonu lub administratora systemu. Dodatkowych informacji udzieli sprzedawca lub administrator systemu.

**WAŻNE:**

Użytkownik nie może używać funkcji ręcznego wyłączenia i Face Down jednocześnie. Może wybrać tylko jedną z nich.

- Naciśnij zaprogramowany przycisk **Tryb wyciszenia**.
- Naciśnij przycisk **PTT** przy dowolnej pozycji.
- Połóż na chwilę radiotelefon ekranem do góry.

Po włączeniu trybu wyciszenia:

- Rozlega się potwierdzający sygnał dźwiękowy.
- Czerwona dioda LED zacznie migać i będzie kontynuować miganie do momentu opuszczenia Trybu wyciszenia.
- Radiotelefon jest wyciszony.
- Timer trybu wyciszenia rozpoczyna odliczanie skonfigurowanego czasu.

Po wyłączeniu Trybu wyciszenia:

- Rozlega się ostrzegawczy sygnał dźwiękowy.
- Czerwona migająca dioda LED gaśnie.
- Wyciszenie radiotelefonu zostanie wyłączone, a stan głośnika przywrócony.
- Jeśli timer trybu wyciszenia nie wygasł, zostanie zatrzymany.

**UWAGA:**

Tryb wyciszenia zostanie również wyłączony, jeśli użytkownik rozpocznie transmisję głosową lub przełączy się na niezaprogramowany kanał.

4.9.12.2**Wyjście z Trybu wyciszenia**

Ta funkcja może zostać opuszczona automatycznie, po tym jak upłynie czas trybu wyciszenia.

Wykonaj jedną z poniższych czynności, aby wyjść z trybu wyciszenia ręcznie:

4.9.13**Tryb awaryjny**

Sygnał alarmowy jest używany do sygnalizowania sytuacji krytycznej. Tryb awaryjny można zainicjować w dowolnym momencie, nawet jeśli bieżący kanał jest używany.

W systemie Capacity Max odbierający radiotelefon może obsługiwać tylko pojedynczą informację alarmową w danym czasie. Po zainicjowaniu druga informacja alarmowa zastąpi pierwszy alarm.

Gdy zostanie odebrana informacja alarmowa, odbiorca może wybrać jej usunięcie i wyjść z Listy alarmów lub odpowiedzieć na informację alarmową, naciskając przycisk **PTT** i dokonując transmisji głosowej w trybie niealarmowym.

Sprzedawca lub administrator systemu może ustawić czas naciśnięcia programowanego przycisku **Alarmowego** (z wyjątkiem dłuższego naciśnięcia), podobnie jak w przypadku wszystkich innych przycisków:

Krótkie naciśnięcie

Czas trwania od 0,05 s do 0,75 s.

Długie naciśnięcie

Czas trwania od 1,00 s do 3,75 s.

Przycisk **Alarmowy** jest przypisany funkcji włączania/wyłączania alarmu. Należy sprawdzić u sprzedawcy, jaki jest przypisany czas działania przycisku **alarmowego**.



UWAGA:

Jeżeli krótkie naciśnięcie przycisku **Alarmowego** jest przypisane włączeniu trybu alarmowego, to długie naciśnięcie przycisku **Alarmowego** jest przypisane wyjściu z trybu alarmowego.

Jeżeli długie naciśnięcie przycisku **Alarmowego** jest przypisane włączeniu trybu alarmowego, to krótkie naciśnięcie przycisku **Alarmowego** jest przypisane wyjściu z trybu alarmowego.

Radiotelefon obsługuje trzy informacje alarmowe:

- Informacja alarmowa,
- Informacja alarmowa z wywołaniem,
- Sygnał alarmowy z funkcją awaryjnej aktywacji mikrofonu.

Dodatkowo każdy alarm może należeć do jednego z następujących typów:

Regularny

Radiotelefon nadaje sygnał alarmowy oraz stosuje sygnały wizualne lub dźwiękowe.

Ciche

Radiotelefon nadaje sygnał alarmowy bez sygnałów wizualnych lub dźwiękowych. Radiotelefon odbiera połączenia bez emitowania dźwięku przez głośnik do

chwili zakończenia zaprogramowanego czasu transmisji *mikrofonu aktywnego* i/lub do momentu naciśnięcia przycisku **PTT**.

Cichy z obsługą głosu

Radiotelefon nadaje sygnał alarmowy bez sygnałów wizualnych czy dźwiękowych, ale odtwarza dźwięk połączeń przychodzących za pomocą wbudowanego głośnika. Jeżeli *mikrofon aktywny* jest włączony, połączenia przychodzące rozbrzmiewają w głośniku po zakończeniu zaprogramowanego okresu transmisji *mikrofonu aktywnego*. Wskaźniki pojawiają się tylko po naciśnięciu przycisku **PTT**.



UWAGA:

Tylko jeden z powyższych alarmów awaryjnych można przypisać do zaprogramowanego przycisku **awaryjnego**.

4.9.13.1

Wysyłanie informacji alarmowych

Ta funkcja pozwala wysłać informację alarmową — sygnał bezdźwiękowy — który generuje informację o alarmie w grupie radiotelefonów. Postępuj zgodnie z procedurą, aby wysłać informacje alarmowe.

Radiotelefon nie emituje powiadomień dźwiękowych ani wizualnych w trybie awaryjnym, gdy ustawiona jest opcja wyciszenia.

1 Naciśnij zaprogramowany przycisk **Alarm wł.**

Zielona dioda LED zapala się.



UWAGA:

Jeżeli zaprogramowano go, emitowany jest sygnał dźwiękowy wyszukiwania awaryjnego. Dźwięk ten jest wyciszony, gdy radiotelefon nadaje lub odbiera komunikaty głosowe oraz wyłączony, gdy radiotelefon wyjdzie z trybu alarmowego. Sygnał awaryjnego wyszukiwania może być zaprogramowany przez sprzedawcę lub administratora systemu.

2 Zaczekaj na potwierdzenie.

Jeżeli się powiedzie:

- Emitowany jest sygnał alarmowy.
- Zielona dioda LED miga.

Jeśli operacja nie powiedzie się po wykorzystaniu wszystkich prób:

- Zostanie odtworzony niski dźwięk.

Radiotelefon wyjdzie z trybu alarmu awaryjnego.



UWAGA:

W przypadku skonfigurowania tylko alarmu awaryjnego proces awaryjny obejmuje tylko przekazanie informacji alarmowej. Alarm kończy się po otrzymaniu potwierdzenia z systemu, lub gdy liczba prób dostępu do kanału zostanie wyczerpana.

Brak połączenia głosowego jest powiązany z wysyłaniem informacji alarmowej podczas pracy w trybie tylko alarmu awaryjnego.

4.9.13.2

Wysyłanie informacji alarmowych z wywołaniem

Ta funkcja pozwala wysłać informację alarmową z wywołaniem do grupy radiotelefonów lub do dyspozytora. Po uzyskaniu potwierdzenia przez infrastrukturę w danej grupie, grupa radiotelefonów może komunikować się przez zaprogramowany kanał alarmowy.

Radiotelefon musi mieć skonfigurowane informacje alarmowe z wywołaniem, aby było możliwe wykonywanie połączeń alarmowych po wystąpieniu alarmu.

1 Naciśnij programowalny przycisk **Alarm wł.**

Zielona dioda LED zapala się.



UWAGA:

Jeżeli zaprogramowano go, emitowany jest sygnał dźwiękowy wyszukiwania awaryjnego. Dźwięk ten jest wyciszany, gdy radiotelefon nadaje lub odbiera komunikaty głosowe oraz wyłączany, gdy radiotelefon wyjdzie z trybu alarmowego.

Jeśli potwierdzenie odbioru informacji alarmowej zostanie pomyślnie odebrane:

- Emitowany jest sygnał alarmowy.
- Zielona dioda LED miga.

Jeśli potwierdzenie odbioru informacji alarmowej nie zostało pomyślnie odebrane:

- Wszelkie ponowne próby zostają wyczerpane.
- Zostanie odtworzony niski dźwięk.
- Radiotelefon wyjdzie z trybu alarmu awaryjnego.

- 2 Naciśnij przycisk **PTT** , aby zainicjować transmisję głosową.

Zielona dioda LED zapala się.

- 3 Wykonaj jedną z następujących czynności:

- Poczekaj na sygnał rozpoczęcia rozmowy i zacznij wyraźnie mówić do mikrofonu, jeśli jest uruchomiony.
- Zaczekaj, aż zamilknie pogłos **PTT** i mów wyraźnie do mikrofonu, jeśli jest uruchomiony.

- 4 Aby słuchać, zwolnij przycisk **PTT**.

- 5 Jeżeli jest włączona funkcja Sygnalizacja wolnego kanału, przez chwilę rozbrzmiewa ton powiadamiający, gdy nadający radiotelefon zwalnia przycisk **PTT**, co oznacza, że kanał jest wolny i można odpowiedzieć. Naciśnij przycisk **PTT**, aby odpowiedzieć.

- 6 Naciśnij przycisk **Alarm Wyl.**, aby wyjść z trybu alarmowego.



UWAGA:

W zależności od sposobu zaprogramowania radiotelefonu może być emitowany sygnał zezwolenia na rozmowę. Więcej informacji o sposobie zaprogramowania telefonu do obsługi trybu awaryjnego można uzyskać u sprzedawcy radiotelefonu lub u administratora systemu.

Inicjator połączenia alarmowego może nacisnąć zaprogramowany przycisk **Anuluj**, aby zakończyć trwające połączenie alarmowe. Radiotelefon powróci do trybu bezczynności.

4.9.13.3

Wysyłanie informacji alarmowych z żądaniem połączenia głosowego

Ta funkcja pozwala wysłać informację alarmową z żądaniem połączenia głosowego do grupy radiotelefonów. Mikrofon radiotelefonu zostaje automatycznie aktywowany, pozwalając na komunikację z grupą radiotelefonów bez

naciskania przycisku **PTT**. Taki stan jest również określany mianem *aktywny mikrofon*.

Jeżeli w radiotelefonie jest włączony tryb Cyklu awaryjnego, powtórzenia okresów *aktywnego mikrofonu* i odbierania mają zaprogramowany czas. W trybie Cyklu awaryjnego odbierane połączenia są słyszalne przez głośnik.

Przy naciśnięciu przycisku **PTT** podczas zaprogramowanego okresu odbierania, zabrzmiał ton zakazu, oznaczający konieczność zwolnienia przycisku **PTT**. Radiotelefon ignoruje naciśnięcie przycisku **PTT** i pozostaje w trybie alarmowym.

Jeżeli przycisk **PTT** zostanie naciśnięty w interwale czasowym, w którym używany jest *mikrofon aktywny* i pozostanie naciśnięty po wygaśnięciu interwału *mikrofonu aktywnego*, radiotelefon kontynuuje nadawanie aż do chwili, gdy zostanie zwolniony przycisk **PTT**.

Jeżeli próba wysłania informacji alarmowej nie powiedzie się, radiotelefon nie ponawia próby, ale przechodzi bezpośrednio w stan *aktywny mikrofon*.



UWAGA:

Niektóre akcesoria mogą nie obsługiwać *mikrofonu aktywnego*. Dodatkowych informacji udzieli sprzedawca lub administrator systemu.

Postępuj zgodnie z procedurą, aby wysłać sygnał alarmowy z żądaniem połączenia głosowego.

- 1 Naciśnij programowalny przycisk **Alarm wł.**
Zielona dioda LED zapala się.

- 2 Po usłyszeniu sygnału alarmowego mów wyraźnie do mikrofonu.

Radiotelefon automatycznie zaprzestaje transmisji:

- Po wygaśnięciu cyklu pomiędzy *aktywnym mikrofonem* a odbieraniem, jeżeli tryb Cyklu alarmowego jest włączony.
- Po wygaśnięciu okresu *mikrofonu aktywnego*, jeśli tryb Cyklu alarmowego jest wyłączony.

4.9.13.4

Odbieranie informacji alarmowych

Odbierający radiotelefon może obsługiwać tylko pojedynczą informację alarmową w danym czasie. Po zainicjowaniu druga informacja alarmowa zastąpi pierwszy alarm. Postępuj zgodnie z procedurą, aby odbierać i wyświetlać informacje alarmowe.

Gdy otrzymasz informację alarmową:

- Zostanie wyemitowany sygnał.
- Miga czerwona dioda LED.



UWAGA:

Radiotelefon automatycznie potwierdzi sygnał alarmowy (jeśli jest włączony).

Możesz wyciszyć sygnał dźwiękowy. Wykonaj jedną z następujących czynności:

- naciśnij przycisk **PTT**, aby wywołać grupę radiotelefonów, które odebrały sygnał alarmowy,
- dotknij dowolny przycisk programowalny,
- wyjdź z trybu awaryjnego.

4.9.13.5

Reagowanie na informacje alarmowe z wywołaniem

Postępuj zgodnie z procedurą, aby odpowiadać na informacje alarmowe z wywołaniem.

Podczas odbierania połączenia alarmowego:

- Sygnał dźwiękowy połączenia alarmowego zostanie wyemitowany, jeśli wskaźnik połączenia alarmowego i

sygnał dźwiękowy dekodowania połączenia alarmowego są włączone. Sygnał dźwiękowy połączenia alarmowego nie będzie słyszalny, jeśli jest włączony tylko wskaźnik wywołania alarmowego.

- Radiotelefon wyłącza wyciszenie, a sygnał dźwiękowy połączenia przychodzącego jest emitowany przez głośnik.

- 1 Jeżeli jest włączona funkcja Sygnalizacja wolnego kanału, przez chwilę rozbrzmiewa ton powiadamiający, gdy nadający radiotelefon zwalnia przycisk **PTT**, co oznacza, że kanał jest wolny i można odpowiedzieć. Naciśnij przycisk **PTT**, aby odpowiedzieć.

Zielona dioda LED zapala się.

- 2 Poczekaj na sygnał rozpoczęcia rozmowy i zacznij wyraźnie mówić do mikrofonu, jeśli jest uruchomiony.

- 3 Aby słuchać, zwolnij przycisk **PTT**.

Gdy odpowiada radiotelefon inicjujący alarm:

- Miga czerwona dioda LED.

4.9.14

Wiadomość o statusie

Ta funkcja umożliwia użytkownikowi wysyłanie wiadomości o statusie do innych radiotelefonów.

Listę Szybki status można konfigurować poprzez oprogramowanie CPS-RM i może ona obejmować maksymalnie 99 statusów.

Maksymalna liczba znaków w wiadomości o statusie to 16.

Jeśli funkcja Tekst na mowę jest włączona, umożliwia radiotelefonowi dźwiękowe sygnalizowanie otrzymywanych wiadomości o statusie.

**UWAGA:**

Funkcja Tekst na mowę jest konfigurowana przez program CPS. Skontaktuj się ze sprzedawcą lub administratorem systemu, aby ustalić, w jaki sposób został zaprogramowany radiotelefon.

4.9.14.1

Wysyłanie komunikatu o stanie

Postępuj zgodnie z poniższą procedurą, aby wysłać wiadomość o statusie.

Naciśnij zaprogramowany **Przycisk szybkiego dostępu**.

Jeżeli się powiedzie:

- Wybrzmiewa potwierdzający sygnał dźwiękowy.
- Dioda LED gaśnie.

Jeżeli się nie powiedzie:

- Rozlega się ostrzegawczy sygnał dźwiękowy.
- Dioda LED gaśnie.

4.9.15

Prywatne

Ta funkcja pomaga zapobiec podsłuchiowaniu przez nieupoważnione osoby na danym kanale dzięki zastosowaniu programowego rozwiązania szyfrującego. Część transmisji, która zawiera sygnalizację i identyfikację użytkownika, nie jest szyfrowana.

Radiotelefon musi mieć włączoną funkcję prywatności na danym kanale, aby nadawać podczas połączenia prywatnego, chociaż nie jest to konieczny wymóg do odbioru transmisji. Po włączeniu funkcji prywatności na kanale radiotelefon może nadal odbierać czyste lub niezaszyfrowane transmisje.

Twój radiotelefon obsługuje tylko funkcję Rozszerzone szyfrowanie.

Aby odszyfrować wywołanie z funkcją prywatności lub transmisję danych, radiotelefon powinien zostać zaprogramowany z użyciem tych samych wartości i identyfikatora klucza dla prywatności, co nadający radiotelefon.

W wypadku odbioru zaszyfrowanej transmisji z radiotelefonu, w którym ustawiono inną wartość i ID klucza, przy rozszerzonej prywatności nie będzie słycać niczego.

Na kanale z funkcją prywatności Twój radiotelefon może odbierać czyste lub niezaszyfrowane połączenia, w zależności od sposobu zaprogramowania. Dodatkowo, Twój radiotelefon może emitować sygnał ostrzegawczy lub go nie emitować, w zależności od sposobu zaprogramowania.

Dioda LED pali się zielonym światłem, gdy radiotelefon nadaje, a podwójnie pulsuje na zielono podczas odbioru transmisji z aktywną funkcją prywatności.



UWAGA:

Niektóre modele radiotelefonów mogą nie posiadać funkcji prywatności lub cechować się inną konfiguracją. Dodatkowych informacji udzieli sprzedawca lub administrator systemu.

4.9.15.1

Włączanie/wyłączanie prywatności

Postępuj zgodnie z procedurą, aby włączyć lub wyłączyć prywatność w radiotelefonie.

Naciśnij zaprogramowany przycisk **Prywatność**.

4.9.16

Zawieszenie odpowiedzi

Ta funkcja pomaga zapobiegać odpowiadaniu radiotelefonu na wszystkie transmisje przychodzące.



UWAGA:

Jest to dodatkowa (płatna) funkcja. Skontaktuj się ze sprzedawcą lub administratorem systemu, aby ustalić, w jaki sposób został zaprogramowany radiotelefon.

Po włączeniu tej funkcji radiotelefon nie będzie generować transmisji wychodzących w odpowiedzi na transmisje przychodzące, takie jak Sprawdzenie radia, Alert połączenia, Wyłączenie radiotelefonu, Zdalny nasłuch, Usługa automatycznej rejestracji (ARS), Odpowiadanie na wiadomości prywatne i Wysyłanie raportów o lokalizacji GNSS. Gdy ta funkcja jest włączona, radiotelefon nie może

otrzymywać Potwierdzonych połączeń prywatnych. Radiotelefon może jednak nadawać transmisje ręcznie.

4.9.16.1

Włączanie lub wyłączenie zawieszenia odpowiedzi

Postępuj zgodnie z procedurą, aby włączyć lub wyłączyć funkcję zawieszania odpowiedzi w radiotelefonie.

Naciśnij przycisk programowalny **Zawieszanie odpowiedzi**.

Jeżeli się powiedzie:

- Wybrzmiewa potwierdzający sygnał dźwiękowy.

Jeżeli się nie powiedzie:

- Rozlega się ostrzegawczy sygnał dźwiękowy.

4.9.17

Zatrzymywanie/Ponawianie

Ta funkcja pozwala na włączenie lub wyłączenie dowolnego radiotelefonu w systemie. Na przykład konieczne może być wyłączenie skradzionego lub zgubionego radiotelefonu przez sprzedawcę lub

administratora systemu, aby uniemożliwić korzystanie z niego osobie nieupoważnionej.

Radiotelefon można wyłączyć (zatrzymać) lub ponownie włączyć przy pomocy konsoli lub polecenia zainicjowanego przez inny radiotelefon.

Po wyłączeniu radiotelefonu wyda on dźwięk ostrzegawczy.

Gdy radiotelefon jest zatrzymany, nie może zażądać ani nie otrzyma żadnych zainicjowanych przez użytkownika usług w systemie, który wykonał procedurę zatrzymania. Radiotelefon może przełączyć się do innego systemu. Radiotelefon będzie kontynuować wysyłanie raportów lokalizacji GNSS i może być zdalnie monitorowany po jego wyłączeniu.



UWAGA:

Sprzedawca lub administrator systemu mogą wyłączyć radiotelefon na stałe. Dodatkowe informacje: [Stałe wyłączenie radiotelefonu na str. 73](#).

4.9.18

Stałe wyłączenie radiotelefonu

Ta funkcja to rozszerzony środek bezpieczeństwa, mający na celu ograniczanie nieautoryzowanego dostępu do radiotelefonu.

Funkcja stałe wyłączenia radiotelefonu sprawia, że urządzenie jest niezdatne do użytku. Sprzedawca lub administrator systemu może na przykład chcieć wyłączyć na stałe skradziony lub zgubiony radiotelefon, aby zapobiec nieautoryzowanemu użyciu.

**UWAGA:**

Wyłączony na stałe radiotelefon można ponownie uruchomić wyłącznie w punkcie serwisowym Motorola Solutions. Dodatkowych informacji udzieli sprzedawca lub administrator systemu.

4.9.19

Praca w pojedynkę

Funkcja ta pozwala na wysyłanie okresowego sygnału ostrzegawczego, jeżeli użytkownik pozostaje nieaktywny przez określony czas, np. nie naciska żadnego przycisku radiotelefonu lub nie używa wybieraka kanałów.

Po upływie zaprogramowanego czasu radiotelefon ostrzega użytkownika za pomocą sygnału dźwiękowego, gdy licznik czasu nieaktywności zostanie wyzerowany.

Jeżeli użytkownik wciąż nie odpowiada przed upływem zaprogramowanego czasu licznika przypomnienia, radiotelefon uruchamia stan awaryjny zaprogramowany przez sprzedawcę lub administratora systemu.

Dodatkowe informacje: [Tryb awaryjny na str. 63](#).

**UWAGA:**

Dodatkowych informacji udzieli sprzedawca lub administrator systemu.

4.9.20

Funkcje blokady hasła

Ta funkcja pozwala ograniczyć dostęp do radiotelefonu poprzez żądanie hasła po włączeniu urządzenia.

4.9.20.1

Uzyskiwanie dostępu do radiotelefonów za pomocą haseł

Postępuj zgodnie z procedurą, aby uzyskać dostęp do radiotelefonu za pomocą haseł.

- 1 Wprowadź aktualne czterocyfrowe hasło.
 - Za pomocą **pokrętła wyboru kanałów** wprowadź pierwszą cyfrę hasła.
 - Naciśnij przycisk boczny 1, 2 lub 3, aby wprowadzić każdą z pozostałych trzech cyfr hasła.

- 2 Radiotelefon automatycznie sprawdza poprawność 4-cyfrowego hasła po wprowadzeniu ostatniej cyfry.

Jeżeli operacja się powiedzie, radiotelefon uruchamia się.

Jeżeli się nie powiedzie:

- Usłyszysz dźwięk ciągły. Powtórz czynność **krok 1**.
- Po trzeciej nieudanej próbie radiotelefon zostanie zablokowany. Zostanie wyemitowany sygnał. Żółta dioda LED miga dwa razy. Radiotelefon blokuje się na 15 minut.

**UWAGA:**

W stanie zablokowania radiotelefon będzie reagować wyłącznie na sygnały z **Pokrętła wł./wył./regulacji głośności**.

4.9.20.2

Odblokowywanie radiotelefonów ze stanu zablokowania

W stanie zablokowania radiotelefon nie będzie odbierał żadnych połączeń, nawet alarmowych. Postępuj zgodnie z procedurą, aby odblokować radiotelefon ze stanu zablokowania.

Wykonaj jedną z następujących czynności:

- Jeśli radiotelefon jest włączony, należy odczekać 15 minut, a następnie powtórzyć kroki procedury [Uzyskiwanie dostępu do radiotelefonów za pomocą haseł na str. 73](#), aby uzyskać dostęp do radiotelefonu.
- Jeżeli radiotelefon jest wyłączony, włącz go. Radiotelefon ponownie uruchamia 15-minutowy licznik blokady. Zostanie wyemitowany sygnał. Żółta dioda LED miga dwa razy.

Odczekaj 15 minut, a następnie powtórz kroki procedury [Uzyskiwanie dostępu do radiotelefonów za pomocą haseł na str. 73](#), aby uzyskać dostęp do radiotelefonu.

4.9.21

Programowanie drogą radiową

Sprzedawca może zdalnie aktualizować radiotelefon poprzez Programowanie drogą radiową (OTAP) bez fizycznego połączenia. Dodatkowo niektóre ustawienia także mogą być wprowadzane za pośrednictwem OTAP.

Gdy radiotelefon znajduje się w trakcie programowania drogą radiową (OTAP), dioda LED pulsuje na zielono.

Gdy radiotelefon odbiera duże ilości danych:

- Kanał staje się zajęty.
- Naciśnięcie przycisku **PTT** powoduje wybrzmiewanie sygnału ostrzegawczego.



UWAGA:

Po zakończeniu programowania radiotelefon emituje sygnał dźwiękowy i restartuje się (wyłącza się i włącza się ponownie).

4.10

Narzędzia

Ten rozdział wyjaśnia działanie funkcji narzędzi dostępnych w radiotelefonie.

4.10.1

Włączanie i wyłączanie funkcji tłumienia sprzężenia akustycznego

Ta funkcja umożliwia minimalizowanie sprzężeń akustycznych w odbieranych połączeniach. Postępuj zgodnie z procedurą, aby włączyć i wyłączyć tłumienie sprzężenia akustycznego w radiotelefonie.

Naciśnij zaprogramowany przycisk **Tłumik AF**.

4.10.2

Sprawdzanie poziomu naładowania akumulatora

Postępuj zgodnie z procedurą, aby sprawdzić poziom naładowania akumulatora radiotelefonu.

Naciśnij zaprogramowany przycisk **Poziom naładowania akumulatora**.

Nastąpi jedna z poniższych reakcji:

- Dioda LED świeci na żółto, wskazując wysoki poziom naładowania akumulatora.
- Dioda LED świeci na zielono, wskazując pełne naładowanie akumulatora.
- Dioda LED miga na czerwono, wskazując niski poziom naładowania akumulatora.

4.10.3

Synteza mowy Text-to-Speech

Funkcja Text-to-Speech może zostać włączona tylko przez sprzedawcę lub administratora systemu. Jeśli funkcja Text-to-Speech jest włączona, funkcja komunikatów głosowych jest automatycznie wyłączana. Włączenie funkcji komunikatów głosowych powoduje automatyczne wyłączenie funkcji syntezy mowy Text-to-Speech.

Powiadomienie dźwiękowe można dostosować do wymagań klienta.

4.10.3.1

Ustawianie funkcji Text-to-Speech

Postępuj zgodnie z procedurą, aby skonfigurować funkcję Text-to-Speech.

Naciśnij zaprogramowany przycisk **Text-to-Speech**, aby odtwarzać przychodzące wiadomości tekstowe.

4.10.4

Włączanie lub wyłączanie systemu globalnej nawigacji satelitarnej

Global Navigation Satellite System (GNSS) to system nawigacji satelitarnej, który pozwala dokładnie określać położenie geograficzne radiotelefonu. GNSS korzysta z systemów Global Positioning System (GPS) oraz Global Navigation Satellite System (GLONASS).

**UWAGA:**

Wybrane modele radiotelefonów mogą korzystać z nawigacji GPS i GLONASS. Ustawienie GNSS należy skonfigurować za pomocą oprogramowania CPS. Skontaktuj się ze sprzedawcą lub administratorem systemu, aby ustalić, w jaki sposób został zaprogramowany radiotelefon.

Należy wykonać następujące czynności, aby włączyć/wyłączyć GNSS w radiotelefonie.

- Naciśnij zaprogramowany przycisk **GNSS**.

4.10.5**Włączanie/wyłączanie dźwięków/alertów radiotelefonu**

jeśli to konieczne, można włączyć lub wyłączyć wszystkie dźwięki i powiadomienia z wyjątkiem przychodzącego sygnału alarmowego. Postępuj zgodnie z procedurą, aby włączyć i wyłączyć dźwięki i alerty.

Naciśnij zaprogramowany przycisk **Wszystkie sygnały dźwiękowe/alerty**.

Jeżeli się powiedzie:

- Rozlega się potwierdzający sygnał dźwiękowy.
- Wszystkie dźwięki i powiadomienia są włączone.

Jeżeli się nie powiedzie:

- Rozlega się ostrzegawczy sygnał dźwiękowy.
- Wszystkie dźwięki i powiadomienia są wyłączone.

4.10.6**Poziomy mocy**

Można dostosować ustawienie wysokiej lub niskiej mocy dla poszczególnych kanałów.

Wysoki

Umożliwia komunikowanie się z radiotelefonami znajdującymi się w znacznej odległości.

Niski

Umożliwia komunikowanie się z radiotelefonami znajdującymi się w bliskiej odległości.

4.10.6.1**Ustawianie poziomów mocy**

Postępuj zgodnie z procedurą, aby ustawić poziomy mocy radiotelefonu.

Naciśnij zaprogramowany przycisk **Poziom mocy**.

Jeżeli się powiedzie:

- Rozlega się potwierdzający sygnał dźwiękowy.
- Radiotelefon nadaje z niskim poziomem mocy.

Jeżeli się nie powiedzie:

- Rozlega się ostrzegawczy sygnał dźwiękowy.
 - Radiotelefon nadaje z wysokim poziomem mocy.
-

4.10.7

Włączanie lub wyłączanie płytki opcji

Możliwości płytki opcji dla każdego kanału mogą być przypisane do przycisków programowanych. Postępuj zgodnie z procedurą, aby włączyć lub wyłączyć płytkę opcji.

Naciśnij zaprogramowany przycisk **Płytką opcji**.

4.10.8

Włączanie i wyłączanie funkcji komunikatów głosowych

Ta funkcja umożliwia podanie w formie zapowiedzi głosowej strefy lub kanału, który użytkownik właśnie zaprogramował, lub sygnalizowanie naciśnięcia przycisku programowanego.

Powiadomienie dźwiękowe można dostosować do wymagań klienta. Postępuj zgodnie z procedurą, aby włączyć lub wyłączyć komunikaty głosowe.

Naciśnij przycisk programowalny **Komunikat głosowy**.

Jeżeli się powiedzie:

- Rozlega się potwierdzający sygnał dźwiękowy.
- Wszystkie dźwięki i powiadomienia są włączone.

Jeżeli się nie powiedzie:

- Rozlega się ostrzegawczy sygnał dźwiękowy.
 - Wszystkie dźwięki i powiadomienia są wyłączone.
-

4.10.9

Przełączanie ścieżki dźwięku pomiędzy wewnętrznym głośnikiem radiotelefonu a akcesorium przewodowym

Postępuj zgodnie z procedurą, aby przełączać ścieżkę dźwięku pomiędzy głośnikiem radiotelefonu a akcesorium przewodowym.

Ścieżkę audio można przełączać pomiędzy wewnętrznym głośnikiem radiotelefonu i podłączonym głośnikiem zewnętrznym, o ile:

- Podłączone jest urządzenie przewodowe z głośnikiem.

Naciśnij programowalny przycisk **włączania dźwięku**.

Po przełączeniu ścieżki audio zostanie wyemitowany dźwięk.

Wyłączenie radiotelefonu lub odłączenie urządzenia powoduje ponowne przypisanie ścieżki audio do wewnętrznego głośnika radiotelefonu.

4.10.10

[Wyślij informację zwrotną](#)

Włączanie lub wyłączanie dźwięku inteligentnego

Radiotelefon automatycznie zwiększa swoją głośność, aby skompensować hałas otoczenia, w tym nieruchome i ruchome źródła hałasu. Ta funkcja dotyczy jedynie odbioru i nie ma wpływu na transmitowany dźwięk. Postępuj zgodnie z procedurą, aby włączyć lub wyłączyć dźwięk inteligentny.

Naciśnij zaprogramowany przycisk **Inteligentny dźwięk**.



UWAGA:

Ta funkcja jest niedostępna podczas sesji Bluetooth.

4.10.11

Włączanie lub wyłączanie funkcji wzmocnienia głoski „r”

Funkcję tę można włączyć w przypadku rozmów w języku zawierającym wiele słów ze spółgłoskami drżącymi dźwięcznymi (oznaczenie [r] w jęz. polskim). Postępuj zgodnie z procedurą, aby włączyć lub wyłączyć wzmocnianie głoski „r”.

Naciśnij przycisk programowalny **Wzmocnienia głośki „r”**, aby włączyć lub wyłączyć tę funkcję.

Jeżeli się powiedzie:

- Rozlega się potwierdzający sygnał dźwiękowy.
- Wszystkie dźwięki i powiadomienia są włączone.

Jeżeli się nie powiedzie:

- Rozlega się ostrzegawczy sygnał dźwiękowy.
 - Wszystkie dźwięki i powiadomienia są wyłączone.
-

Inne systemy

Funkcje, które są dostępne dla użytkowników radiotelefonu w ramach tego systemu są opisane w tym rozdziale.

5.1

Przycisk Push-to-Talk

Przycisk Push-to-Talk (**PTT**) służy dwóm podstawowym celom.

- Po nawiązaniu połączenia przycisk **PTT** umożliwia nadawanie do innych radiotelefonów uwzględnionych w danym połączeniu. Mikrofon jest włączany po naciśnięciu przycisku **PTT**.
- Jeżeli połączenie nie zostało nawiązane, przycisk **PTT** umożliwia zainicjowanie nowego połączenia.

Naciśnij dłużej przycisk **PTT**, aby rozmawiać. Aby słuchać, zwolnij przycisk **PTT**.

Jeśli została włączona opcja Sygnał zezwolenia na rozmowę, przed rozpoczęciem rozmowy zaczekaj na zakończenie emisji krótkiego sygnału ostrzegawczego.

5.2

[Wyślij informację zwrotną](#)

Programowalne przyciski

W zależności od długości naciśnięcia przycisku, sprzedawca może zaprogramować przyciski jako skróty do funkcji radiotelefonu.

Krótkie naciśnięcie

Szybkie naciśnięcie i zwolnienie przycisku.

Naciśnij i przytrzymaj przycisk

Naciśnięcie i przytrzymanie przez zaprogramowany czas.



UWAGA:

Więcej informacji na temat zaprogramowanego czasu naciśnięcia **przycisku alarmowego**: [Tryb awaryjny na str. 109](#).

5.3

Konfigurowalne funkcje radiotelefonu

Poniższe funkcje radiotelefonu można przypisać do przycisków programowalnych.

Przełączanie audio

Przełącza routing audio pomiędzy wewnętrznym głośnikiem radiotelefonu a podłączonym głośnikiem zewnętrznym.

Poziom naładowania akumulatora

Informuje o poziomie naładowania akumulatora za pomocą wskaźnika LED.

Przekierowanie wywołania

Włącza lub wyłącza funkcję przekierowywania połączeń.

Ogłoszenie kanału

Odtwarza zapowiedzi głosowe strefy i kanału dla bieżącego kanału.

Tryb awaryjny

W zależności od zaprogramowanej konfiguracji powoduje zainicjowanie lub anulowanie trybu awaryjnego.

Inteligentny dźwięk

Włącza lub wyłącza inteligentny dźwięk.

Ręczny roaming miejsca ²

Włącza ręczne wyszukiwanie stacji.

AGC mikrofonu

Włącza i wyłącza automatyczne wzmocnienie wewnętrznego mikrofonu (AGC).

Nasłuch

Funkcja umożliwia monitorowanie aktywności w wybranym kanale.

Usuwanie kanału zakłócającego²

Tymczasowo usuwa niepożądany kanał, z wyjątkiem kanału wybranego z listy skanowania. Wybrany kanał odnosi się do wybranej kombinacji strefa/kanał, z której inicjowane jest skanowanie.

Szybki dostęp

Natychmiastowo aktywuje wstępnie zdefiniowane połączenie prywatne, telefoniczne lub grupowe, alert połączenia, wiadomość tekstową lub domowy zwrotny.

Funkcja płytki opcji

Włączenie lub wyłączenie funkcji płytki opcji dla kanałów uaktywnianych płytką opcji.

Otwarty monitor²

Monitoruje ruch radiowy na wybranym kanale do momentu wyłączenia tej funkcji.

² Nie dotyczy systemu Capacity Plus.

Zakończ telefon 

Powoduje zakończenie połączenia telefonicznego.

Prywatne 

Włącza lub wyłącza funkcję prywatności.

Przełącznik/Talkaround²

Przełączanie pomiędzy trybem korzystania z przełącznika a komunikowaniem się bezpośrednio z innym radiotelefonem.

Resetowanie kanału głównego

Ustawia nowy kanał główny.

Wyciszanie przypomnienia kanału głównego

Wycisza przypomnienia kanału głównego.

Skanuj ³

Włącza lub wyłącza skanowanie.

Informacje o stacji

Odtwarzanie wiadomości głosowych powiadomień obszarowych dla bieżącej stacji, gdy opcja Odczytywanie powiadomień jest włączona.

Blokada stacji² 

Po włączeniu tej opcji radiotelefon będzie wyszukiwać tylko bieżącą stację. Po wyłączeniu tej opcji radiotelefon będzie dodatkowo wyszukiwać inne stacje.

Kontrola telemetrii

Kontroluje końcówkę wyjściową radiotelefonu lokalnego lub zdalnego.

Przycisk zdalnego przerywania transmisji

Zatrzymuje trwające połączenie, które można przerwać, w celu zwolnienia kanału.

Wzmocnienie głoski „r”

Umożliwia włączenie lub wyłączenie funkcji wzmocnienia głoski „r”.

Zapowiedź głosowa wł./wyl.

Włącza i wyłącza funkcję zapowiedzi głosowej.

Nadawanie uruchamiane głosem (VOX)

Włącza lub wyłącza funkcję VOX.

Przełączanie obszarów

Umożliwia użytkownikowi radiotelefonu przełączenie się między strefami 1 i 2.

³ Nie dotyczy systemu Capacity Plus – Pojedyncza stacja.

5.4

Konfigurowalne ustawienia/ narzędzia

Poniższe funkcje i ustawienia radiotelefonu można przypisać do przycisków programowalnych.

Tony/Alerty

Włącza lub wyłącza wszystkie sygnały dźwiękowe i alerty.

Poziom mocy

Przełącza między wysokim i niskim poziomem mocy nadawania.

5.5

Wskaźniki statusu

Ten rozdział opisuje ikony, wskaźniki stanu oraz sygnały dźwiękowe radiotelefonu.

5.5.1

Wskaźniki LED

Dioda LED pokazuje stan operacyjny radiotelefonu.

Miganie na czerwono

Radiotelefon wskazuje na niezgodność akumulatora.

Auto-test podczas uruchamiania nie powiódł się.

Radiotelefon odbiera transmisję alarmową.

Radiotelefon nadaje przy niskim poziomie naładowania akumulatora.

Radiotelefon znalazł się poza zasięgiem ARTS, jeśli skonfigurowano.

Tryb wyciszenia jest włączony.

Świeci na zielono

Radiotelefon jest w trakcie uruchamiania.

Radiotelefon nadaje.

Radiotelefon wysyła alert połączenia lub transmisję alarmową.

Informuje o pełnym ładowaniu akumulatora po naciśnięciu zaprogramowanego przycisku **Poziom naładowania akumulatora**.

Migające światło zielone

Radiotelefon odbiera połączenie lub dane.

Radiotelefon odbiera transmisję programowania bezprzewodowego.

Radiotelefon wykrywa aktywność programowania bezprzewodowego.



UWAGA:

Aktywność ta może oddziaływać lub może nie oddziaływać na zaprogramowany kanał radiotelefonu ze względu na charakter protokołu cyfrowego.

Gdy radiotelefon wykrywa aktywność radiową w trybie Capacity Plus, nie jest to sygnalizowane za pomocą diody LED.

Podwójne miganie zielonego światła

Radiotelefon odbiera połączenie lub dane poufne.

Świeci na żółto

Radiotelefon monitoruje kanał konwencjonalny.

Informuje o odpowiednim ładowaniu akumulatora po naciśnięciu zaprogramowanego przycisku **Poziom naładowania akumulatora**.

Migające światło żółte

Radiotelefon szuka aktywności.

Radiotelefon musi odpowiedzieć na alert połączenia.

Wszystkie kanały z włączonym systemem Capacity Plus — Wiele stacji są zajęte.

Podwójnie migające światło żółte

Roaming automatyczny jest włączony.

Radiotelefon szuka nowej sieci.

Radiotelefon musi odpowiedzieć na grupowy alert połączenia.

Radiotelefon jest zablokowany.

Radiotelefon nie jest połączony z przemiennikiem w trybie Capacity Plus.

Wszystkie kanały Capacity Plus są zajęte.

5.5.2

Sygnaly

Poniżej przedstawiono sygnaly, które wybrzmiewają w głośniku radiotelefonu.



Wysoki sygnał



Niski sygnał

5.5.2.1

Sygnaly wskaźnikowe

Sygnaly dźwiękowe wskazują status radiotelefonu po działaniu zmierzającym do wykonania konkretnego zadania.



Dźwięk informacyjny



Dźwięk ostrzegawczy

5.5.2.2

Sygnaly dźwiękowe

Sygnaly dźwiękowe stanowią akustyczne potwierdzenie stanu radiotelefonu lub odpowiedź radiotelefonu na odbierane dane.



Sygnal ciągły

Dźwięk jednostajny. Ciągły do zakończenia.



Dźwięk okresowy

Generowany okresowo, zależnie od konfiguracji radiotelefonu. Dźwięk jest włączany, przerywany i powtarzany automatycznie.



Sygnal powtarzany

Pojedynczy dźwięk powtarzany aż do chwili, kiedy zostanie przerwany przez użytkownika.



Sygnal jednorazowy

Emitowany jednokrotnie przez krótki czas skonfigurowany przez radiotelefon.

5.6

Wybór strefy i kanału

Ten rozdział wyjaśnia, jak wybrać strefę lub kanał. Strefa to grupa kanałów.

Radiotelefon obsługuje do 32 kanałów i 2 stref, z maksymalnie 16 kanałami na strefę.

Każdy kanał może zostać zaprogramowany do obsługi różnych funkcji i/lub różnych grup użytkowników.

5.6.1

Wybieranie stref

Postępuj zgodnie z procedurą, aby wybrać określoną strefę.

Naciśnij zaprogramowany przycisk **Przełącz strefę**.

Zostanie odtworzony jeden z poniższych tonów:

Dźwięk informacyjny

Radiotelefon znajduje się w strefie 2.

Dźwięk ostrzegawczy

Radiotelefon znajduje się w strefie 1.



UWAGA:

W przypadku wszystkich radiotelefonów bez klawiatury zaleca się włączenie funkcji Zapowiedź głosowa do wyboru strefy czasowej. Funkcję komunikatów głosowych można włączyć tylko w oprogramowaniu CPS.

5.6.2

[Wyślij informację zwrotną](#)

Wybieranie kanałów

Postępuj zgodnie z procedurą, aby wybrać wymagany kanał radiotelefonu po wyborze strefy.

Obróć **Pokrętko wyboru kanału**, aby wybrać kanał, ID abonenta lub grupy.

5.7

Połączenia

Ten rozdział opisuje, w jaki sposób odbierać, wykonywać, przerywać i odpowiadać na połączenia.

Po wybraniu kanału możesz wybrać alias albo ID abonenta lub grupy przy pomocy jednej z poniższych funkcji:

Zaprogramowany przycisk Szybkiego dostępu

Ta metoda jest używana tylko w przypadkach wywołań grupowych, indywidualnych i telefonicznych.

Do przycisku **Szybkiego dostępu** można przypisać jedno ID przy pomocy krótkiego lub długiego naciśnięcia programowalnego przycisku.

Przycisk programowalny

Ta metoda jest używana tylko w przypadku połączeń telefonicznych.

5.7.1

Połączenia grupowe

Radiotelefon musi być skonfigurowany jako część grupy, aby otrzymywać lub wykonywać połączenia od/do użytkowników grupy.

5.7.1.1

Odbieranie połączeń grupowych

Aby odebrać połączenie od grupy użytkowników, radiotelefon musi być skonfigurowany jako członek danej grupy. Postępuj zgodnie z procedurą, aby odpowiadać na połączenia grupy.

Odbieranie połączenia grupowego:

- Zielona dioda LED miga.
- Radiotelefon wyłącza wyciszenie, a sygnał dźwiękowy połączenia przychodzącego jest emitowany przez głośnik.

1 Wykonaj jedną z następujących czynności:

-  Jeżeli jest włączona funkcja Sygnalizacja wolnego kanału, przez chwilę rozbrzmiewa ton powiadamiający, gdy nadający radiotelefon zwalnia przycisk **PTT**, co oznacza, że kanał jest

wolny i można odpowiedzieć. Naciśnij przycisk **PTT**, aby odpowiedzieć.

-  Jeżeli jest aktywna funkcja Przerwanie głosowe, naciśnij przycisk **PTT**, aby wyłączyć dźwięk z transmitującego radiotelefonu i zwolnić kanał do odpowiedzi.

Zielona dioda LED zapala się.

2 Wykonaj jedną z następujących czynności:

- Poczekaj na sygnał rozpoczęcia rozmowy i zacznij wyraźnie mówić do mikrofonu, jeśli jest uruchomiony.
-  Zaczekaj, aż zamilknie pogłos **PTT** i mów wyraźnie do mikrofonu, jeśli jest uruchomiony.

3 Aby słuchać, zwolnij przycisk **PTT**.

Brak aktywności głosowej przez określony czas powoduje przerwanie połączenia.

5.7.1.2

Inicjowanie połączeń grupowych

Postępuj zgodnie z procedurą, aby wykonywać połączenia grupowe.

- Wykonaj jedną z następujących czynności:
 - Wybierz kanał z aktywnym grupowym aliasem lub ID.
 - Naciśnij zaprogramowany **Przycisk szybkiego dostępu**.

- Naciśnij przycisk **PTT**, aby nawiązać połączenie.
Zielona dioda LED zapala się.

- Wykonaj jedną z następujących czynności:
 - Poczekaj na sygnał rozpoczęcia rozmowy i zacznij wyraźnie mówić do mikrofonu, jeśli jest uruchomiony.
 -  Zaczekaj, aż zamilknie pogłos **PTT** i mów wyraźnie do mikrofonu, jeśli jest uruchomiony.

- Aby słuchać, zwolnij przycisk **PTT**.

Zielona dioda LED zapala się, kiedy radiotelefon docelowy odpowiada.

-  Jeżeli jest włączona funkcja Sygnalizacja wolnego kanału, przez chwilę rozbrzmiewa ton powiadamiający, gdy nadający radiotelefon zwalnia przycisk **PTT**, co oznacza, że kanał jest wolny i można odpowiedzieć. Naciśnij przycisk **PTT**, aby odpowiedzieć.

Brak aktywności głosowej przez określony czas powoduje przerwanie połączenia.

5.7.1.3

Inicjowanie połączenia grupowego przy użyciu pokrętła wyboru kanałów

Postępuj zgodnie z procedurą, aby wykonywać połączenia grupowe przy pomocy pokrętła wyboru kanałów.

- Wykonaj jedną z następujących czynności:
 - Wybierz kanał z aktywnym grupowym aliasem lub ID.

- Naciśnij zaprogramowany **Przycisk szybkiego dostępu**.

2 Naciśnij przycisk **PTT**, aby nawiązać połączenie.

Zielona dioda LED zapala się.

3 Wykonaj jedną z następujących czynności:

- Poczekaj na sygnał rozpoczęcia rozmowy i zacznij wyraźnie mówić do mikrofonu, jeśli jest uruchomiony.
-  Zaczekaj, aż zamilknie pogłos **PTT** i mów wyraźnie do mikrofonu, jeśli jest uruchomiony.

4 Aby słuchać, zwolnij przycisk **PTT**.

Zielona dioda LED miga, kiedy radiotelefon docelowy odpowiada.

- ## 5 Jeżeli jest włączona funkcja Sygnalizacja wolnego kanału, przez chwilę rozbrzmiewa ton powiadamiający, gdy nadający radiotelefon zwalnia przycisk **PTT**, co oznacza, że kanał jest wolny i można odpowiedzieć. Naciśnij przycisk **PTT**, aby odpowiedzieć.

Brak aktywności głosowej przez określony czas powoduje przerwanie połączenia.

Zostanie wyemitowany sygnał.

5.7.2

Połączenia prywatne

Połączenie prywatne jest inicjowane przez indywidualny radiotelefon i skierowane do innego indywidualnego radiotelefonu.

Połączenia prywatne można skonfigurować na dwa sposoby. Pierwszy sposób służy do ustawienia połączenia po dokonaniu sprawdzenia obecności radiotelefonu, natomiast drugi do ustawienia połączenia natychmiastowego. Sprzedawca może zaprogramować w radiotelefonie tylko jeden z takich rodzajów połączeń

5.7.2.1

Odbieranie połączeń prywatnych



Postępuj zgodnie z procedurą, aby odbierać połączenia prywatne.

Podczas odbierania połączenia prywatnego:

- Zielona dioda LED miga.

- Radiotelefon wyłącza wyciszenie, a sygnał dźwiękowy połączenia przychodzącego jest emitowany przez głośnik.

1 Wykonaj jedną z następujących czynności:

-  Jeżeli jest włączona funkcja Sygnalizacja wolnego kanału, przez chwilę rozbrzmiewa ton powiadamiający, gdy nadający radiotelefon zwalnia przycisk **PTT**, co oznacza, że kanał jest wolny i można odpowiedzieć. Naciśnij przycisk **PTT**, aby odpowiedzieć.
-  Jeśli funkcja Przycisk zdalnego przerwania transmisji jest włączona, naciśnij przycisk **PTT** w celu zatrzymania aktualnego połączenia (które może być zatrzymane) i zwolnienia kanału do odpowiedzi.

Zielona dioda LED zapala się.

2 Poczekaj na sygnał rozpoczęcia rozmowy i zacznij wyraźnie mówić do mikrofonu, jeśli jest uruchomiony.

3 Aby słuchać, zwolnij przycisk **PTT**.

Brak aktywności głosowej przez określony czas powoduje przerwanie połączenia. Zostanie wyemitowany sygnał.

5.7.2.2

Inicjowanie połączeń prywatnych

W celu zainicjowania połączenia prywatnego należy odpowiednio zaprogramować radiotelefon. Jeśli ta funkcja nie jest włączona, w przypadku zainicjowania połączenia użytkownik usłyszy sygnał ostrzegawczy. Postępuj zgodnie z procedurą, aby wykonywać połączenia prywatne.

1 Wykonaj jedną z następujących czynności:

- Wybierz kanał z aliasem lub ID aktywnego abonenta.
- Naciśnij zaprogramowany **Przycisk szybkiego dostępu**.

2 Naciśnij przycisk **PTT**, aby nawiązać połączenie.

Zielona dioda LED zapala się.

- 3 Poczekaj na sygnał rozpoczęcia rozmowy i zacznij wyraźnie mówić do mikrofonu, jeśli jest uruchomiony.
-

- 4 Aby słuchać, zwolnij przycisk **PTT**.

Zielona dioda LED miga, kiedy radiotelefon docelowy odpowiada.

- 5  Jeżeli jest włączona funkcja Sygnalizacja wolnego kanału, przez chwilę rozbrzmiewa ton powiadamiający, gdy nadający radiotelefon zwalnia przycisk **PTT**, co oznacza, że kanał jest wolny i można odpowiedzieć. Naciśnij przycisk **PTT**, aby odpowiedzieć.

Brak aktywności głosowej przez określony czas powoduje przerwanie połączenia. Zostanie wyemitowany sygnał.

5.7.3

Połączenia ogólne

Połączenie ogólne jest inicjowane przez indywidualny radiotelefon i skierowane do wszystkich radiotelefonów w danym kanale. Połączenie ogólne jest wykorzystywane do

przekazywania ważnych komunikatów, które wymagają uwagi użytkownika. Użytkownicy korzystający z danego kanału nie mogą odpowiadać na połączenie ogólne.

5.7.3.1

Odbieranie połączeń ogólnych

Podczas odbierania połączenia ogólnego:

- Zostanie wyemitowany sygnał.
- Zielona dioda LED miga.
- Radiotelefon wyłącza wyciszenie, a sygnał dźwiękowy połączenia przychodzącego jest emitowany przez głośnik.

Połączenie ogólne zostaje zakończone bez oczekiwania przez wcześniej zdefiniowany czas.

-  Jeżeli włączona jest funkcja Sygnalizacja wolnego kanału, przez chwilę rozbrzmiewa sygnał alertu, gdy nadający radiotelefon zwalnia przycisk **PTT**, co oznacza, że kanał jest wolny i można odpowiedzieć.

Nie można odpowiadać na połączenie ogólne.

**UWAGA:**

Radiotelefon przerywa odbiór połączenia ogólnego, jeżeli użytkownik przełączy kanał podczas odbierania połączenia. **Nie** można korzystać z funkcji przycisków programowalnych aż do chwili, kiedy połączenie ogólne zostanie zakończone.

5.7.3.2

Inicjowanie połączeń ogólnych

Radiotelefon musi być wcześniej zaprogramowany, aby możliwe było inicjowanie połączeń ogólnych. Postępuj zgodnie z procedurą, aby wykonywać połączenia ogólne.

- 1 Wybierz kanał aktywnego aliasu grupowego połączenia ogólnego lub identyfikatora.

- 2 Naciśnij przycisk **PTT**, aby nawiązać połączenie. Zielona dioda LED zapala się.

- 3 Wykonaj jedną z następujących czynności:
 - Poczekaj na sygnał rozpoczęcia rozmowy i zacznij wyraźnie mówić do mikrofonu, jeśli jest uruchomiony.

-  Zaczekaj, aż zamilknie pogłos **PTT** i mów wyraźnie do mikrofonu, jeśli jest uruchomiony.

Użytkownicy korzystający z danego kanału nie mogą odpowiadać na połączenie ogólne.

5.7.4

Połączenia selektywne

Połączenie selektywne to połączenie pojedynczego radiotelefonu z innym radiotelefonem indywidualnym. W systemie analogowym takie połączenie to połączenie prywatne.

5.7.4.1

Odbieranie połączeń selektywnych

Postępuj zgodnie z procedurą, aby odpowiadać na połączenia selektywne.

Połączenie selektywne sygnalizowane jest przez:

- Zielona dioda LED miga.

- Radiotelefon wyłącza wyciszenie, a sygnał dźwiękowy połączenia przychodzącego jest emitowany przez głośnik.

1 Naciśnij przycisk **PTT**, aby odpowiedzieć.
Zielona dioda LED zapala się.

2 Poczekaj na sygnał rozpoczęcia rozmowy i zacznij wyraźnie mówić do mikrofonu, jeśli jest uruchomiony.

3 Aby słuchać, zwolnij przycisk **PTT**.

Brak aktywności głosowej przez określony czas powoduje przerwanie połączenia. Zostanie wyemitowany sygnał.

5.7.4.2

Inicjowanie połączeń selektywnych

Radiotelefon musi być wcześniej zaprogramowany, aby możliwe było inicjowanie połączeń selektywnych. Postępuj zgodnie z procedurą, aby wykonywać połączenia selektywne.

1 Wybierz kanał z aliasem lub ID aktywnego abonenta.

2 Naciśnij przycisk **PTT**, aby nawiązać połączenie.
Zielona dioda LED zapala się.

3 Wykonaj jedną z następujących czynności:

- Poczekaj na sygnał rozpoczęcia rozmowy i zacznij wyraźnie mówić do mikrofonu, jeśli jest uruchomiony.
-  Zaczekaj, aż zamilknie pogłos **PTT** i mów wyraźnie do mikrofonu, jeśli jest uruchomiony.

4 Aby słuchać, zwolnij przycisk **PTT**.

Zielona dioda LED zapala się, kiedy radiotelefon docelowo odpowiada.

5  Jeżeli jest włączona funkcja Sygnalizacja wolnego kanału, przez chwilę rozbrzmiewa ton powiadamiający, gdy nadający radiotelefon zwalnia przycisk **PTT**, co oznacza, że kanał jest wolny i można odpowiedzieć. Naciśnij przycisk **PTT**, aby odpowiedzieć.

Brak aktywności głosowej przez określony czas powoduje przerwanie połączenia.

5.7.4.3

Inicjowanie połączenia selektywnego przy użyciu pokrętki wyboru kanałów

Choć można odbierać i/lub odpowiadać na połączenie selektywne inicjowane przez uprawniony radiotelefon, podobnie jak w przypadku połączenia prywatnego, aby radiotelefon mógł inicjować połączenie selektywne, musi być on do tego zaprogramowany.

- 1 Wybierz kanał aktywnego aliasu lub identyfikatora.
 - 2 Naciśnij przycisk **PTT**, aby nawiązać połączenie.
 - 3 Wykonaj jedną z następujących czynności:
 - Poczekaj na sygnał rozpoczęcia rozmowy i zacznij wyraźnie mówić do mikrofonu, jeśli jest uruchomiony.
 -  Zaczekaj, aż zamilknie pogłos **PTT** i mów wyraźnie do mikrofonu, jeśli jest uruchomiony.
-

- 4 Aby słuchać, zwolnij przycisk **PTT**.

Zielona dioda LED miga, kiedy radiotelefon docelowy odpowiada.

- 5  Jeżeli jest włączona funkcja Sygnalizacja wolnego kanału, przez chwilę rozbrzmiewa ton powiadamiający, gdy nadający radiotelefon zwalnia przycisk **PTT**, co oznacza, że kanał jest wolny i można odpowiedzieć.

Brak aktywności głosowej przez określony czas powoduje przerwanie połączenia.

Zostanie wyemitowany sygnał.

5.7.5

Połączenia telefoniczne

Połączenie prywatne jest połączeniem wykonywanym z indywidualnego radiotelefonu na telefon.

Jeżeli funkcja połączeń telefonicznych jest wyłączona:

- Radiotelefon wycisza połączenie.
- Po zakończeniu połączenia radiotelefon wraca do poprzedniego ekranu.

Podczas połączenia telefonicznego radiotelefon próbuje je przerwać, gdy:

- Naciśnij przycisk **Szybkiego dostępu** przy wcześniej skonfigurowanym kodzie odstępu.
- Wprowadzasz kod odstępu jako dane wejściowe dla dodatkowych cyfr.

Podczas uzyskiwania dostępu do kanału i transmisji kodu dostępu/odstępu lub dodatkowych cyfr radiotelefon reaguje tylko na przyciski i pokrętła **Wł. /Wył., Regulacji głośności Przełącznika kanałów**. Urządzenie emituje sygnał dźwiękowy przy każdym błędnym wprowadzeniu.



UWAGA:

Dodatkowych informacji udzieli sprzedawca lub administrator systemu.

5.7.5.1

Odbieranie połączeń telefonicznych jako wywołań indywidualnych

Postępuj zgodnie z procedurą, aby odbierać połączenia telefoniczne jako połączenia prywatne.

Podczas odbierania połączenia telefonicznego jako połączenia prywatnego:

- Zielona dioda LED zapala się.
- Radiotelefon wyłącza wyciszenie, a sygnał dźwiękowy połączenia przychodzącego jest emitowany przez głośnik.

Jeżeli funkcja połączeń telefonicznych nie jest włączona, radiotelefon wycisza połączenie.

- 1 Naciśnij przycisk **PTT**, aby odpowiedzieć. Aby słuchać, zwolnij przycisk **PTT**.
- 2 Brak aktywności głosowej przez określony czas powoduje przerwanie połączenia. Zostanie wyemitowany sygnał.

5.7.5.2

Odbieranie połączeń telefonicznych jako wywołań grupowych

Postępuj zgodnie z procedurą, aby odbierać połączenia telefoniczne jako połączenia grupowe.

Podczas odbierania połączenia telefonicznego jako połączenia grupowego:

- Zielona dioda LED miga.

- Radiotelefon wyłącza wyciszenie, a sygnał dźwiękowy połączenia przychodzącego jest emitowany przez głośnik.

Jeżeli funkcja połączeń telefonicznych nie jest włączona, radiotelefon wycisza połączenie.

- 1 Naciśnij przycisk **PTT**, aby odpowiedzieć. Aby słuchać, zwolnij przycisk **PTT**.
- 2 Brak aktywności głosowej przez określony czas powoduje przerwanie połączenia.
Zostanie wyemitowany sygnał.

5.7.5.3

Odbieranie połączeń telefonicznych jako wywołań ogólnych

Po odebraniu połączenia telefonicznego jako połączenia ogólnego można na nie odpowiedzieć lub je zakończyć wyłącznie wtedy, gdy do kanału przypisano kategorię połączeń ogólnych. Postępuj zgodnie z procedurą, aby odbierać połączenia telefoniczne jako połączenia ogólne.

Jeżeli funkcja połączeń telefonicznych nie jest włączona, radiotelefon wycisza połączenie.

- 1 Naciśnij przycisk **PTT**, aby odpowiedzieć.
- 2 Aby słuchać, zwolnij przycisk **PTT**.

5.7.5.4

Wykonywanie połączeń telefonicznych



Postępuj zgodnie z procedurą, aby wykonywać połączenia telefoniczne.

Gdy próbujesz nawiązać lub zakończyć połączenie telefoniczne bez konfiguracji kodów dostępu i odstępu, próba kończy się niepowodzeniem, a urządzenie emituje dźwięk ostrzegawczy.

- 1 Naciśnij zaprogramowany **Przycisk szybkiego dostępu** na określonym aliasie lub ID.
Jeżeli wpis **Przycisku szybkiego dostępu** jest pusty, urządzenie wyemituje dźwięk ostrzegawczy.
Jeżeli się powiedzie:

- Dźwięki sygnalizacji tonowej DTMF (Dual Tone Multi Frequency).
- Zostanie wyemitowany sygnał dźwiękowy wyboru numeru użytkownika telefonu.

Jeżeli się nie powiedzie:

- Rozlega się ostrzegawczy sygnał dźwiękowy.
- Połączenie nie zostanie nawiązane. Powtórz czynność.

2 Naciśnij przycisk **PTT**, aby nawiązać połączenie. Aby słuchać, zwolnij przycisk **PTT**.

3 Naciśnij zaprogramowany przycisk **Wyjście z tel.**, aby zakończyć połączenie.

Jeśli udało się skonfigurować zakończenie połączenia:

- Zostanie wyemitowany sygnał.

Jeśli nie udało się skonfigurować zakończenia połączenia:

- Rozlega się ostrzegawczy sygnał dźwiękowy.

- Powtórz tę czynność lub odczekaj, aż użytkownik telefonu zakończy połączenie.
-

5.7.6

Kończenie połączenia radiowego

Ta funkcja umożliwia zakończenie trwającego połączenia grupowego lub prywatnego w celu zwolnienia kanału dla potrzeb transmisji. Na przykład, gdy w radiotelefonie występuje stan „blokady mikrofonu” spowodowany przypadkowym naciśnięciem przez użytkownika przycisku **PTT**. Aby korzystanie z tej funkcji było możliwe, radiotelefon musi być odpowiednio zaprogramowany. Postępuj zgodnie z procedurą, aby przerwać połączenie.

1 Naciśnij zaprogramowany przycisk **zdalnego przerywania transmisji** na danym kanale.

2 Zaczekaj na potwierdzenie.

Jeżeli się powiedzie:

- Wybrzmiewa potwierdzający sygnał dźwiękowy.

Jeżeli się nie powiedzie:

- Rozlega się ostrzegawczy sygnał dźwiękowy.



UWAGA:

Dodatkowych informacji udzieli sprzedawca lub administrator systemu.

5.8

Funkcje zaawansowane

Ten rozdział wyjaśnia działanie funkcji dostępnych w radiotelefonie.

Lokalny dystrybutor lub administrator systemu może dostosować radiotelefon zgodnie z Twoimi wymaganiami. Dodatkowych informacji udzieli sprzedawca lub administrator systemu.

5.8.1

Sterowanie wieloma stacjami

Te funkcje są dostępne, jeżeli aktualny kanał radiowy jest częścią konfiguracji IP Site Connect lub Capacity Plus — Wiele stacji.

5.8.1.1

[Wyślij informację zwrotną](#)

Włączanie automatycznego szukania stacji

Radiotelefon szuka nowej stacji tylko wtedy, gdy bieżący sygnał jest słaby lub nie ma sygnału stacji, z którą urządzenie jest połączone.

Jeśli bieżący kanał jest kanałem wielu stacji z dołączoną listą roamingową i znajduje się poza zasięgiem, radiotelefon przeprowadzi także automatyczne wyszukiwanie stacji, podczas którego stacja jest odblokowywana przez naciśnięcie przycisku **PTT** oraz transmisję danych.

Jeśli wartość wskaźnika RSSI jest wysoka, urządzenie utrzymuje połączenie ze stacją. Postępuj zgodnie z procedurą, aby rozpocząć automatyczne wyszukiwanie stacji:

Naciśnij zaprogramowany przycisk **Zablokuj/ odblokuj stację**.

- Zostanie wyemitowany sygnał.
- Żółty wskaźnik LED będzie szybko migać, gdy radiotelefon aktywnie wyszukuje nową stację.

- Żółta dioda LED zgaśnie, gdy radiotelefon połączy się ze stacją.
-

5.8.1.2

Wyłączenie automatycznego wyszukiwania stacji

Postępuj zgodnie z procedurą, aby zatrzymać automatyczne wyszukiwanie stacji gdy radiotelefon aktywnie poszukuje nowej stacji.

Naciśnij zaprogramowany przycisk **Zablokuj/odblokuj stację**.

- Zostanie wyemitowany sygnał.
 - Dioda LED gaśnie.
-

5.8.1.3

Włączanie ręcznego wyszukiwania stacji

Postępuj zgodnie z procedurą, aby rozpocząć ręczne wyszukiwanie stacji, gdy siła sygnału jest niska, żeby spróbować znaleźć stację z lepszym sygnałem.

Naciśnij zaprogramowany przycisk **Ręczny roaming miejsca**.

- Zostanie wyemitowany sygnał.
 - Zielona dioda LED miga.
-

Jeśli radiotelefon znajdzie nową stację:

- Wybrzmiewa potwierdzający sygnał dźwiękowy.
- Dioda LED gaśnie.

Jeśli radiotelefon nie znajdzie nowej stacji:

- Rozlega się ostrzegawczy sygnał dźwiękowy.
- Dioda LED gaśnie.

5.8.2

Talkaround

Funkcja ta umożliwi kontynuowanie komunikacji, gdy przemiennik nie działa lub gdy radiotelefon jest poza jego zasięgiem, ale w zasięgu rozmów innych radiotelefonów.

Ustawienie funkcji Talkaround zostanie zachowane nawet po wyłączeniu zasilania.



UWAGA:

Ta funkcja jest niedostępna w trybie Capacity Plus — Pojedyncza stacja ani Capacity Plus — Wiele stacji, ani dla kanałów CB, które znajdują się na tej samej częstotliwości.

5.8.2.1

Przełączanie między trybem Talkaround i przemiennika

Postępuj zgodnie z procedurą, aby przełączać radiotelefon między trybem Talkaround a trybem przemiennika.

Naciśnij zaprogramowany przycisk **Repeater/Talkaround**.

Jeden z poniższych sygnałów dźwiękowych zostanie odtworzony:

[Wyślij informację zwrotną](#)

Dźwięk informacyjny

Radiotelefon pracuje w trybie pracy bez przemiennika.

Dźwięk ostrzegawczy

Radiotelefon pracuje w trybie przemiennika.

5.8.3

Funkcja nasłuchu

Funkcja nasłuchu służy do upewnienia się, że dany kanał jest wolny przed rozpoczęciem transmisji.



UWAGA:

Funkcja jest obsługiwana w trybie cyfrowym oraz w ramach funkcji Capacity Plus – Pojedyncza stacja i Capacity Plus — Wiele stacji.

5.8.3.1

Nasłuch kanałów

Postępuj zgodnie z procedurą, aby nasłuchiwać kanały.

- 1 Naciśnij i przytrzymaj zaprogramowany przycisk **Nasłuch**.

Jeśli kanał jest używany:

- Możesz słyszeć działanie radiotelefonu lub całkowitą ciszę.
- Zapala się żółta dioda LED.

Jeżeli monitorowany kanał jest wolny, rozlegnie się charakterystyczny szum.

-
- 2 Naciśnij przycisk **PTT**, aby rozmawiać. Aby słuchać, zwolnij przycisk **PTT**.
-

5.8.3.2

Stały nasłuch

Funkcja Stały nasłuch umożliwia ciągłe monitorowanie aktywności wybranego kanału.

5.8.3.2.1

Włączanie i wyłączanie stałego nasłuchu

Postępuj zgodnie z procedurą, aby włączyć lub wyłączyć stały nasłuch.

Naciśnij zaprogramowany przycisk **Stały nasłuch**.

Kiedy radiotelefon przechodzi w ten tryb:

- Zostaje wyemitowany dźwięk alertu.

- Zapala się żółta dioda LED.

Gdy radiotelefon wyjdzie z tego trybu pracy:

- Zostaje wyemitowany dźwięk alertu.
- Żółta dioda LED gaśnie.

5.8.4

Zdalny nasłuch

Ta funkcja służy to włączania mikrofonu radiotelefonu docelowego przy pomocy aliasu lub ID abonenta. Korzystając z tej funkcji, można zdalnie monitorować wszelkie dźwięki w pobliżu radiotelefonu docelowego.

Są dostępne dwa rodzaje zdalnego nasłuchu:

- Monitorowanie zdalne bez uwierzytelnienia
- Monitorowanie zdalne z uwierzytelnianiem.

Uwierzytelniony zdalny nasłuch to dodatkowa (płatna) funkcja. W uwierzytelnionym zdalnym nasłuchu uwierzytelnianie jest wymagane, gdy radiotelefon włącza mikrofon radiotelefonu docelowego.

Kiedy Twój radiotelefon inicjuje tę funkcję na radiotelefonie docelowym, wymagane jest hasło. Hasło jest wstępnie

zaprogramowane w radiotelefonie docelowym poprzez program CPS.

Zarówno twój radiotelefon oraz radiotelefon docelowy musi być odpowiednio skonfigurowany, aby umożliwić korzystanie z tej funkcji.

Ta funkcja zatrzymuje się po upływie zaprogramowanego czasu lub kiedy użytkownik radiotelefonu docelowego wykona jakąś operację.

5.8.4.1

Inicjowanie monitora zdalnego

Postępuj zgodnie z procedurą, aby zainicjować nasłuch zdalny.

1 Naciśnij zaprogramowany przycisk **Zdalny nasłuch**.

2 Zaczekaj na potwierdzenie.

Jeżeli się powiedzie:

- Wybrzmiewa potwierdzający sygnał dźwiękowy.

Jeżeli się nie powiedzie:

- Rozlega się ostrzegawczy sygnał dźwiękowy.

[Wyślij informację zwrotną](#)

5.8.5

Listy skanowania

Listy skanowania są tworzone i przypisywane do indywidualnych kanałów lub grup. Radiotelefon skanuje aktywność głosową w kanałach lub grupach zgodnie z sekwencją określoną na liście skanowania dla bieżącego kanału lub grupy.

Radiotelefon może obsługiwać do 250 list skanowania. Na każdej liście może znajdować się maksymalnie 16 członków.

Każda lista skanowania obsługuje kombinację wpisów analogowych i cyfrowych.



UWAGA:

Ta funkcja jest niedostępna w Capacity Plus.

5.8.6

Skanowanie

Po rozpoczęciu skanowania radiotelefon cyklicznie przegląda zaprogramowaną listę skanowania dla bieżącego kanału, poszukując aktywności głosowej.



UWAGA:

Ta funkcja jest niedostępna w Capacity Plus.

Jeżeli używany jest kanał cyfrowy i skanowanie w dwóch trybach zostanie zatrzymane na kanale analogowym, radiotelefon jest automatycznie przełączany do trybu analogowego na czas trwania połączenia. Ta zasada obowiązuje w przypadku zarówno kanałów analogowych, jak i cyfrowych.

Dostępne są dwie metody inicjowania skanowania:

Skanowanie kanału głównego (ręczne)

Radiotelefon skanuje wszystkie kanały lub grupy uwzględnione na liście skanowania. Zależnie od ustawień radiotelefon może rozpocząć skanowanie automatycznie od ostatnio skanowanego „aktywnego” kanału/grupy lub od kanału, w którym zainicjowano skanowanie.

Skanowanie automatyczne

Radiotelefon automatycznie rozpoczyna skanowanie po wybraniu kanału lub grupy z włączoną funkcją skanowania automatycznego.

5.8.6.1

Włączanie/wyłączanie skanowania

Postępuj zgodnie z procedurą, aby włączyć lub wyłączyć skanowanie.

Wykonaj jedną z następujących czynności:

- Naciśnij zaprogramowany przycisk **Skanuj**, aby rozpocząć lub przerwać skanowanie.
- Obracając **pokrętko wyboru kanałów**, wybierz zaprogramowany kanał z włączoną opcją skanowania automatycznego.

Jeśli skanowanie jest włączone:

- Żółta dioda LED miga.
- Wybrzmiewa potwierdzający sygnał dźwiękowy.

Jeśli skanowanie jest wyłączone:

- Dioda LED gaśnie.
- Rozlega się ostrzegawczy sygnał dźwiękowy.

5.8.6.2

Odbieranie transmisji podczas skanowania

Skanowanie jest przerywane tylko w kanale lub w grupie, w których wykryto aktywność. Radiotelefon pozostaje na tym kanale przez zaprogramowany czas, który jest określany jako czas zawieszenia. Postępuj zgodnie z procedurą, aby odpowiadać na transmisje podczas skanowania.

- 1  Jeżeli jest włączona funkcja Sygnalizacja wolnego kanału, przez chwilę rozbrzmiewa ton powiadamiający, gdy nadający radiotelefon zwalnia przycisk **PTT**, co oznacza, że kanał jest wolny i można odpowiedzieć. Naciśnij przycisk **PTT** w podczas wstrzymania.

Zielona dioda LED zapala się.

- 2 Wykonaj jedną z następujących czynności:
 - Poczekaj na sygnał rozpoczęcia rozmowy i zacznij wyraźnie mówić do mikrofonu, jeśli jest uruchomiony.
 -  Zaczekaj, aż zamilknie pogłos **PTT** i mów wyraźnie do mikrofonu, jeśli jest uruchomiony.

- 3 Aby słuchać, zwolnij przycisk **PTT**.

Radiotelefon powraca do skanowania innych kanałów lub grup, jeśli nie udzieli się odpowiedzi w czasie zawieszenia.

5.8.6.3

[Wyślij informację zwrotną](#)

Eliminacja kanałów niepożądanych

Jeżeli w określonym kanale nieustannie wykrywane są niepożądane połączenia lub zakłócenia szumowe (tzw. kanał „uciążliwy”), można tymczasowo usunąć ten kanał z listy skanowania. Ta funkcja nie jest dostępna dla aktualnie wybranego kanału. Postępuj zgodnie z procedurą, aby usunąć kanały niepożądane.

- 1 Po zatrzymaniu wyszukiwania na niepożądanym lub uciążliwym kanale naciśnij i przytrzymaj zaprogramowany przycisk **Eliminacji kanału niepożądanego**, aż usłyszysz sygnał.
- 2 Zwolnij zaprogramowany przycisk **Eliminacji kanału niepożądanego**.
Kanał zostanie usunięty.

5.8.6.4

Przywracanie kanałów niepożądanych

Postępuj zgodnie z procedurą, aby przywrócić kanały niepożądane.

Wykonaj jedną z następujących czynności:

- Wyłącz radiotelefon i włącz go ponownie.
 - Zmień kanał przy użyciu **Pokręćła wyboru kanałów**.
-

5.8.7

Skanowanie głosujące

Skanowanie głosujące zapewnia użytkownikowi duże pokrycie na obszarach, gdzie zainstalowanych jest wiele stacji bazowych, transmitujących identyczne informacje na różnych kanałach analogowych.

Radiotelefon skanuje kanały analogowe różnych stacji bazowych i przeprowadza proces głosowania, aby wybrać najsilniejszy sygnał. Po jego zakończeniu radiotelefon odbiera transmisje z tej stacji bazowej.

Podczas skanowania głosującego miga żółta dioda LED.

Postępuj tak samo, jak w przypadku procedury [Odbieranie transmisji podczas skanowania na str. 104](#), aby odpowiedzieć na transmisję podczas skanowania głosującego.

5.8.8

Ustawienia wskaźnika połączenia

Ta funkcja umożliwia użytkownikom konfigurowanie dźwięków połączeń lub wiadomości tekstowych.

5.8.8.1

Zwiększanie głośności dźwięku alarmu

Radiotelefon można zaprogramować do nieprzerwanego powiadamiania użytkownika o nieodebranych połączeniach radiowych. W tym przypadku poziom głośności dźwięku alarmu jest zwiększany automatycznie w miarę upływu czasu. Ta funkcja jest określana jako „alarm narastający”.

5.8.9

Alert połączenia

Korzystając z funkcji wysyłania alertu połączenia na pager, można poinformować użytkownika określonego radiotelefonu o konieczności zainicjowania wywołania zwrotnego.

Ta funkcja jest dostępna za pomocą zaprogramowanego przycisku **szybkiego dostępu**.

5.8.9.1

Reagowanie na alerty połączenia

Postępuj zgodnie z procedurą, aby odpowiadać na alerty połączenia.

Po otrzymaniu alertu połączenia:

- Zostanie wyemitowany powtarzany sygnał dźwiękowy.
- Żółta dioda LED miga.

Naciśnij przycisk **PTT** w ciągu 4 sekund od otrzymania strony z alertem o połączeniu, aby odpowiedzieć połączeniem prywatnym.

5.8.9.2

Inicjowanie alertów połączenia

Postępuj zgodnie z procedurą, aby wysyłać alarmy połączeń.

- 1 Naciśnij zaprogramowany **Przycisk szybkiego dostępu**.

Zielona dioda LED zapala się.

- 2 Zaczekaj na potwierdzenie.

Jeśli potwierdzenie odbioru alertu o połączeniu zostanie otrzymane, usłyszysz dźwięk informacyjny.

Jeśli potwierdzenie odbioru alertu o połączeniu nie zostanie otrzymane, usłyszysz dźwięk ostrzegawczy.

5.8.10

Tryb wyciszony

Tryb wyciszenia zapewnia opcję wyciszenia wszystkich powiadomień dźwiękowych radiotelefonu.

Po zainicjowaniu trybu wyciszenia wszystkie powiadomienia dźwiękowe, za wyjątkiem funkcji o wysokim priorytecie, takich jak operacje awaryjne, zostaną wyciszone.

Po wyłączeniu trybu wyciszenia radiotelefon będzie ponownie emitować sygnały i transmisje dźwiękowe.



UWAGA:

Jest to dodatkowa (płatna) funkcja. Dodatkowych informacji udzieli sprzedawca lub administrator systemu.

5.8.10.1

Włączanie trybu wyciszenia

Postępuj zgodnie z procedurą, aby włączyć Tryb wyciszenia.

Wykonaj jedną z następujących czynności:

- Dostęp do tej funkcji jest możliwy za pomocą zaprogramowanego przycisku **Tryb wyciszenia**.
- Dostęp do tej funkcji jest możliwy bezpośrednio po położeniu radiotelefonu ekranem w dół.

W zależności od modelu radiotelefonu funkcja Face Down może zostać włączona przez menu radiotelefonu lub administratora systemu. Dodatkowych informacji udzieli sprzedawca lub administrator systemu.

**WAŻNE:**

Użytkownik nie może używać funkcji ręcznego wyłączenia i Face Down jednocześnie. Może wybrać tylko jedną z nich.

Po włączeniu trybu wyciszenia:

- Rozlega się potwierdzający sygnał dźwiękowy.

- Czerwona dioda LED zacznie migać i będzie kontynuować miganie do momentu opuszczenia Trybu wyciszenia.
- Radiotelefon jest wyciszony.
- Timer trybu wyciszenia rozpoczyna odliczanie skonfigurowanego czasu.

5.8.10.2

Wyjście z Trybu wyciszenia

Ta funkcja może zostać opuszczona automatycznie, po tym jak upłynie czas trybu wyciszenia.

Wykonaj jedną z poniższych czynności, aby wyjść z trybu wyciszenia ręcznie:

- Naciśnij zaprogramowany przycisk **Tryb wyciszenia**.
- Naciśnij przycisk **PTT** przy dowolnej pozycji.
- Połóż na chwilę radiotelefon ekranem do góry.

Po wyłączeniu Trybu wyciszenia:

- Rozlega się ostrzegawczy sygnał dźwiękowy.
- Czerwona migająca dioda LED gaśnie.

- Wyciszenie radiotelefonu zostanie wyłączone, a stan głośnika przywrócony.
- Jeśli timer trybu wyciszenia nie wygaś, zostanie zatrzymany.



UWAGA:

Tryb wyciszenia zostanie również wyłączony, jeśli użytkownik rozpocznie transmisję głosową lub przełączy się na niezaprogramowany kanał.

5.8.11

Tryb awaryjny

Sygnal alarmowy jest używany do sygnalizowania sytuacji krytycznej. Tryb awaryjny można zainicjować w dowolnym momencie, nawet jeśli bieżący kanał jest używany.

Sprzedawca może ustawić czas naciskania programowanego przycisku **alarmowego** (z wyjątkiem dłuższego naciśnięcia), podobnie jak w przypadku wszystkich innych przycisków:

Krótkie naciśnięcie

Czas trwania od 0,05 s do 0,75 s.

Długie naciśnięcie

Czas trwania od 1,00 s do 3,75 s.

Przycisk **Alarmowy** jest przypisany funkcji włączania/ wyłączenia alarmu. Należy sprawdzić u sprzedawcy, jaki jest przypisany czas działania przycisku **alarmowego**.



UWAGA:

Jeżeli krótkie naciśnięcie przycisku **alarmowego** powoduje rozpoczęcie trybu alarmowego, to długie naciśnięcie tego przycisku umożliwia radiotelefonowi wyjście z trybu alarmowego.

Jeżeli długie naciśnięcie przycisku **alarmowego** powoduje rozpoczęcie trybu alarmowego, to krótkie naciśnięcie tego przycisku umożliwia radiotelefonowi wyjście z trybu alarmowego.

Radiotelefon obsługuje trzy informacje alarmowe:

- Informacja alarmowa,
- Informacja alarmowa z wywołaniem,
- Sygnal alarmowy z funkcją awaryjnej aktywacji mikrofonu. 



UWAGA:

Tylko jeden z powyższych alarmów awaryjnych można przypisać do zaprogramowanego przycisku **awaryjnego**.

Dodatkowo każdy alarm może należeć do jednego z następujących typów:

Regularny

Radiotelefon nadaje sygnał alarmowy oraz stosuje sygnały wizualne lub dźwiękowe.

Ciche

Radiotelefon nadaje sygnał alarmowy bez sygnałów wizualnych lub dźwiękowych. Radiotelefon odbiera połączenia bez emitowania dźwięku przez głośnik do chwili zakończenia zaprogramowanego czasu transmisji *mikrofonu aktywnego* i/lub do momentu naciśnięcia przycisku **PTT**.

Cichy z obsługą głosu

Radiotelefon nadaje sygnał alarmowy bez sygnałów wizualnych czy dźwiękowych, ale odtwarza dźwięk połączeń przychodzących za pomocą wbudowanego głośnika. Jeżeli *mikrofon aktywny* jest włączony, połączenia przychodzące rozbrzmiewają w głośniku po zakończeniu zaprogramowanego okresu transmisji *mikrofonu aktywnego*. Wskaźniki pojawiają się tylko po naciśnięciu przycisku **PTT**.

5.8.11.1

Odbieranie informacji alarmowych

Postępuj zgodnie z procedurą, aby odbierać informacje alarmowe.

Gdy otrzymasz informację alarmową:

- Zostanie wyemitowany sygnał.
- Miga czerwona dioda LED.



UWAGA:

Radiotelefon automatycznie potwierdzi sygnał alarmowy (jeśli jest włączony).

5.8.11.2

Wysyłanie informacji alarmowych

Ta funkcja pozwala wysłać informację alarmową — sygnał bezdźwiękowy — który generuje informację o alarmie w grupie radiotelefonów. Radiotelefon nie emituje powiadomień dźwiękowych ani wizualnych w trybie awaryjnym, gdy ustawiona jest opcja wyciszenia.

Postępuj zgodnie z procedurą, aby wysłać informacje alarmowe.

- 1 Naciśnij programowalny przycisk **Alarm wł.**
Zielona dioda LED zapala się.

**UWAGA:**

Jeżeli zaprogramowano go, emitowany jest sygnał dźwiękowy wyszukiwania awaryjnego. Dźwięk ten jest wyciszany, gdy radiotelefon nadaje lub odbiera komunikaty głosowe oraz wyłączany, gdy radiotelefon wyjdzie z trybu alarmowego. Awaryjne wyszukiwanie sygnału można zaprogramować za pomocą CPS.

2 Zaczekaj na potwierdzenie.

Jeżeli się powiedzie:

- Emitowany jest sygnał alarmowy.
- Miga czerwona dioda LED.

Jeśli operacja nie powiedzie się po wykorzystaniu wszystkich prób:

- Zostanie odtworzony niski dźwięk.

Radiotelefon wyjdzie z trybu alarmu awaryjnego.

Wysyłanie informacji alarmowych z wywołaniem

Ta funkcja pozwala wysłać informację alarmową z wywołaniem do grupy radiotelefonów. Po uzyskaniu potwierdzenia przez radiotelefon w danej grupie, grupa radiotelefonów może komunikować się przez zaprogramowany kanał alarmowy.

Jeżeli radiotelefon pracuje w trybie Wyciszony, podczas alarmu nie wysyła on sygnałów dźwiękowych ani wizualnych i nie pozwala na rozbrzmiewanie odbieranych wywołań przez głośnik do chwili naciśnięcia przycisku PTT inicjującego wywołanie.

Jeżeli radiotelefon pracuje w trybie Wyciszony z Głosem, podczas alarmu nie wysyła on sygnałów dźwiękowych ani wizualnych, ale pozwala na rozbrzmiewanie przez głośnik przychodzących wywołań. Wskaźniki pojawią się jedynie po naciśnięciu przycisku PTT w celu zainicjowania lub odebrania połączenia.

Postępuj zgodnie z procedurą, aby wysłać informacje alarmowe z wywołaniem.

1 Naciśnij programowalny przycisk **Alarm wł.**

Zielona dioda LED zapala się.

5.8.11.3

**UWAGA:**

Jeżeli zaprogramowano go, emitowany jest sygnał dźwiękowy wyszukiwania awaryjnego. Dźwięk ten jest wyciszany, gdy radiotelefon nadaje lub odbiera komunikaty głosowe oraz wyłączany, gdy radiotelefon wyjdzie z trybu alarmowego. Sygnał awaryjnego wyszukiwania może być zaprogramowany przez sprzedawcę lub administratora systemu.

2 Zaczekaj na potwierdzenie.

Jeżeli się powiedzie:

- Emitowany jest sygnał alarmowy.
- Miga czerwona dioda LED.

3 Naciśnij przycisk **PTT**, aby nawiązać połączenie.

Zielona dioda LED zapala się.

4 Wykonaj jedną z następujących czynności:

- Poczekaj na sygnał rozpoczęcia rozmowy i zacznij wyraźnie mówić do mikrofonu, jeśli jest uruchomiony.
-  Zaczekaj, aż zamilknie pogłos **PTT** i mów wyraźnie do mikrofonu, jeśli jest uruchomiony.

5 Aby słuchać, zwolnij przycisk **PTT**.**6**  Jeżeli jest włączona funkcja Sygnalizacja wolnego kanału, przez chwilę rozbrzmiewa ton powiadamiający, gdy nadający radiotelefon zwalnia przycisk **PTT**, co oznacza, że kanał jest wolny i można odpowiedzieć. Naciśnij przycisk **PTT**, aby odpowiedzieć.**7** Aby wyjść z trybu alarmowego po zakończeniu połączenia, należy nacisnąć przycisk **Wył. alarm..****5.8.11.4****Sygnaly alarmowe z funkcją awaryjnej aktywacji mikrofonu**

Ta funkcja pozwala wysłać informację alarmową z żądaniem połączenia głosowego do grupy radiotelefonów. Mikrofon radiotelefonu zostaje automatycznie aktywowany,

pozwalając na komunikację z grupą radiotelefonów bez naciśnięcia przycisku **PTT**. Taki stan jest również określany mianem *aktywny mikrofon*.

Jeżeli w radiotelefonie jest włączony tryb Cyklu awaryjnego, powtórzenia okresów *aktywnego mikrofonu* i odbierania mają zaprogramowany czas. W trybie Cyklu awaryjnego odbierane połączenia są słyszalne przez głośnik.

Przy naciśnięciu przycisku **PTT** podczas zaprogramowanego okresu odbierania, zabrzmiał ton zakazu, oznaczający konieczność zwolnienia przycisku **PTT**. Radiotelefon ignoruje naciśnięcie przycisku **PTT** i pozostaje w trybie alarmowym.

Jeżeli przycisk **PTT** zostanie naciśnięty w interwale czasowym, w którym używany jest *mikrofon aktywny* i pozostanie naciśnięty po wygaśnięciu interwału *mikrofonu aktywnego*, radiotelefon kontynuuje nadawanie aż do chwili, gdy zostanie zwolniony przycisk **PTT**.

Jeżeli próba wysłania informacji alarmowej nie powiedzie się, radiotelefon nie ponawia próby, ale przechodzi bezpośrednio w stan *aktywny mikrofon*.



UWAGA:

Niektóre akcesoria mogą nie obsługiwać *mikrofonu aktywnego*. Dodatkowych informacji udzieli sprzedawca lub administrator systemu.

5.8.11.5

Wysyłanie informacji alarmowych z żądaniem połączenia głosowego

Postępuj zgodnie z procedurą, aby wysłać sygnał alarmowy z żądaniem połączenia głosowego.

- 1 Naciśnij programowalny przycisk **Alarm wł.**
Zielona dioda LED zapala się.
-
- 2 Po usłyszeniu sygnału alarmowego mów wyraźnie do mikrofonu.
Radiotelefon automatycznie zaprzestaje transmisji:
 - Po wygaśnięciu cyklu pomiędzy *aktywnym mikrofonem* a odbieraniem, jeżeli tryb Cyklu alarmowego jest włączony.

- Po wygaśnięciu okresu *mikrofonu aktywnego*, jeśli tryb Cyklu alarmowego jest wyłączony.

5.8.11.6

Ponowne inicjowanie trybu alarmowego

Ta funkcja jest dostępna tylko w radiotelefonie wysyłającym informację alarmową. Postępuj zgodnie z procedurą, aby ponownie zainicjować tryb alarmowy.

Wykonaj jedną z następujących czynności:

- Zmień kanał, gdy radiotelefon jest w trybie alarmowym. Radiotelefon wyjdzie z trybu alarmowego i zainicjuje go ponownie, jeśli Informacja alarmowa jest włączona na nowym kanale.
- Naciśnij przycisk **Alarm wł.** podczas inicjacji alarmu/transmisji. Radiotelefon wychodzi z tego trybu i ponownie uruchamia tryb alarmowy.

5.8.12

Wiadomości tekstowe

Radiotelefon może odbierać dane (np. wiadomości tekstowe) wysłane z innego urządzenia lub programu do ich wysłania.

Istnieją dwa typy wiadomości tekstowych: krótkie wiadomości tekstowe DMR (Digital Mobile Radio) i wiadomości tekstowe. Maksymalna długość krótkiej wiadomości tekstowej DMR to 23 znaki. Maksymalna liczba znaków wiadomości wynosi 280, włączając w to linię tematu. Wiersz tematu pojawia się tylko po otrzymaniu wiadomości z aplikacji poczty e-mail.



UWAGA:

Maksymalna długość znaków ma zastosowanie wyłącznie w modelach wyposażonych w najnowsze wersje oprogramowania i sprzęt. W modelach ze starszą wersją oprogramowania i sprzętu maksymalna długość wiadomości tekstowej to 140 znaków. Dodatkowych informacji udzieli sprzedawca lub administrator systemu.

W języku arabskim tekst jest wpisywany od prawej strony do lewej.

5.8.12.1

Krótkie wiadomości tekstowe 

Radiotelefon obsługuje zaprogramowane przez sprzedawcę krótkie wiadomości tekstowe.

5.8.12.1.1

Wysyłanie krótkich wiadomości tekstowych

Postępuj zgodnie z procedurą, aby wysłać krótkie wiadomości tekstowe.

- 1 Naciśnij zaprogramowany przycisk Wiadomość tekstowa.

Dioda LED zaświeci się na zielono.

- 2 Zaczekaj na potwierdzenie.

Jeżeli się powiedzie:

- Wybrzmiewa potwierdzający sygnał dźwiękowy.

Jeżeli się nie powiedzie:

- Rozlega się ostrzegawczy sygnał dźwiękowy.

5.8.13

Prywatne 

Ta funkcja pomaga zapobiec podsłuchiwanemu przez nieupoważnione osoby na danym kanale dzięki zastosowaniu programowego rozwiązania szyfrującego. Część transmisji, która zawiera sygnalizację i identyfikację użytkownika, nie jest szyfrowana.

Radiotelefon musi mieć włączoną funkcję prywatności na danym kanale, aby nadawać podczas połączenia prywatnego, chociaż nie jest to konieczny wymóg do odbioru transmisji. Po włączeniu funkcji prywatności na kanale radiotelefon może nadal odbierać czyste lub niezaszyfrowane transmisje.

Niektóre modele radiotelefonów mogą nie posiadać funkcji prywatności lub cechować się inną konfiguracją. Dodatkowych informacji udzieli sprzedawca lub administrator systemu.

Radiotelefon obsługuje dwa ustawienia dotyczące prywatności, ale tylko jedno może być przypisane do radiotelefonu. Ustawienia prywatności są następujące:

- Ochrona prywatności na poziomie podstawowym
- Rozszerzona prywatność

Po włączeniu funkcji poufności transmisję danych lub połączenie będą mogły odszyfrować tylko radiotelefony z takim samym kluczem poufności (poziom podstawowy) lub taką samą wartością i identyfikatorem klucza (poziom rozszerzony), jak te skonfigurowane w radiotelefonie-nadajniku.

W wypadku odbioru zaszyfrowanej transmisji z radiotelefonu, w którym ustawiono inny klucz zabezpieczający lub inną wartość oraz identyfikator klucza, będzie słycać zakłócenia (po ustawieniu poziomu podstawowego ochrony prywatności) lub nie będzie słycać nic (po ustawieniu poziomu rozszerzonego ochrony prywatności).

Na kanale z funkcją prywatności Twój radiotelefon może odbierać czyste lub niezaszyfrowane połączenia, w zależności od sposobu zaprogramowania. Dodatkowo, Twój radiotelefon może emitować sygnał ostrzegawczy lub go nie emitować, w zależności od sposobu zaprogramowania.

Dioda LED pali się zielonym światłem, gdy radiotelefon nadaje, a podwójnie pulsuje na zielono podczas odbioru transmisji z aktywną funkcją prywatności.

5.8.13.1

Włączanie/wyłączanie prywatności

Postępuj zgodnie z procedurą, aby włączyć lub wyłączyć prywatność w radiotelefonie.

Naciśnij zaprogramowany przycisk **Prywatność**.

5.8.14

Zawieszenie odpowiedzi

Ta funkcja pomaga zapobiegać odpowiadaniu radiotelefonu na wszystkie transmisje przychodzące.



UWAGA:

Jest to dodatkowa (płatna) funkcja. Skontaktuj się ze sprzedawcą lub administratorem systemu, aby ustalić, w jaki sposób został zaprogramowany radiotelefon.

Po włączeniu tej funkcji radiotelefon nie będzie generować transmisji wychodzących w odpowiedzi na transmisje przychodzące, takie jak Sprawdzenie radia, Alert połączenia, Wyłączenie radiotelefonu, Zdalny nasłuch, Usługa automatycznej rejestracji (ARS), Odpowiadanie na wiadomości prywatne i Wysyłanie raportów o lokalizacji GNSS. Gdy ta funkcja jest włączona, radiotelefon nie może

otrzymywać Potwierdzonych połączeń prywatnych. Radiotelefon może jednak nadawać transmisje ręcznie.

5.8.14.1

Włączanie lub wyłączenie zawieszania odpowiedzi

Postępuj zgodnie z procedurą, aby włączyć lub wyłączyć funkcję zawieszania odpowiedzi w radiotelefonie.

Naciśnij przycisk programowalny **Zawieszanie odpowiedzi**.

Jeżeli się powiedzie:

- Wybrzmiewa potwierdzający sygnał dźwiękowy.

Jeżeli się nie powiedzie:

- Rozlega się ostrzegawczy sygnał dźwiękowy.

5.8.15

Praca w pojedynkę

Funkcja ta pozwala na wysyłanie okresowego sygnału ostrzegawczego, jeżeli użytkownik pozostaje nieaktywny przez określony czas, np. nie naciska żadnego przycisku radiotelefonu lub nie wybiera kanałów.

[Wyślij informację zwrotną](#)

Po upływie zaprogramowanego czasu radiotelefon ostrzega użytkownika za pomocą sygnału dźwiękowego, gdy licznik czasu nieaktywności zostanie wyzerowany.

Jeżeli użytkownik wciąż nie odpowiada przed upływem zaprogramowanego czasu licznika przypomnienia, radiotelefon uruchamia informację alarmową.

Do tej funkcji można przypisać tylko jeden z poniższych sygnałów alarmowych:

- Informacja alarmowa,
- Informacja alarmowa z wywołaniem,
- Sygnał alarmowy z funkcją awaryjnej aktywacji mikrofonu. 

Radiotelefon pozostaje w trybie alarmowym, umożliwiając przesyłanie wiadomości głosowych do momentu podjęcia działania. Zobacz [Tryb awaryjny na str. 109](#), aby dowiedzieć się więcej o sposobach wyjścia z trybu alarmowego.



UWAGA:

Dodatkowych informacji udzieli sprzedawca lub administrator systemu.

5.8.16

System ARTS (Auto-Range Transponder System)

ARTS to działająca wyłącznie w trybie analogowym funkcja, która została opracowana, aby informować użytkownika, gdy jego radiotelefon znajdzie się poza zasięgiem innych radiotelefonów z funkcją ARTS.

Radiotelefony wyposażone w funkcję ARTS od czasu do czasu nadają lub odbierają sygnały, aby sprawdzić, czy są w zasięgu.

Radiotelefon obsługuje następujące powiadomienia o stanie:

Pierwszy alert

Zostanie wyemitowany sygnał.

Alert ARTS w zasięgu

Jeśli zaprogramowano, zabrzmiał sygnał dźwiękowy.

Alert ARTS poza zasięgiem

Zostanie wyemitowany sygnał. Czerwona dioda LED szybko miga.



UWAGA:

Dodatkowych informacji udzieli sprzedawca lub administrator systemu.

5.8.17

Programowanie drogą radiową

Sprzedawca może zdalnie aktualizować radiotelefonu poprzez Programowanie drogą radiową (OTAP) bez fizycznego połączenia. Dodatkowo niektóre ustawienia także mogą być wprowadzane za pośrednictwem OTAP.

Gdy radiotelefon znajduje się w trakcie programowania drogą radiową (OTAP), dioda LED pulsuje na zielono.

Gdy radiotelefon odbiera duże ilości danych:

- Kanał staje się zajęty.
- Naciśnięcie przycisku **PTT** powoduje wybrzmiewanie sygnału ostrzegawczego.



UWAGA:

Po zakończeniu programowania radiotelefon emituje sygnał dźwiękowy i restartuje się (wyłącza się i włącza się ponownie).

5.8.18

Funkcje blokady hasła

Ta funkcja pozwala ograniczyć dostęp do radiotelefonu poprzez żądanie hasła po włączeniu urządzenia.

5.8.18.1

Uzyskiwanie dostępu do radiotelefonów za pomocą haseł

Postępuj zgodnie z procedurą, aby uzyskać dostęp do radiotelefonu za pomocą haseł.

- 1 Wprowadź aktualne czterocyfrowe hasło.
 - Za pomocą **pokrętła wyboru kanałów** wprowadź pierwszą cyfrę hasła.
 - Naciśnij przycisk boczny 1, 2 lub 3, aby wprowadzić każdą z pozostałych trzech cyfr hasła.

- 2 Radiotelefon automatycznie sprawdza poprawność 4-cyfrowego hasła po wprowadzeniu ostatniej cyfry.

Jeżeli operacja się powiedzie, radiotelefon uruchomia się.

Jeżeli się nie powiedzie:

- Usłyszysz dźwięk ciągły. Powtórz czynność **krok 1**.
- Po trzeciej nieudanej próbie radiotelefon zostanie zablokowany. Zostanie wyemitowany sygnał.

Żółta dioda LED miga dwa razy. Radiotelefon blokuje się na 15 minut.



UWAGA:

W stanie zablokowania radiotelefon będzie reagować wyłącznie na sygnały z **Pokrętła wł./wył./regulacji głośności**.

5.8.18.2

Odblokowywanie radiotelefonów ze stanu zablokowania

W stanie zablokowania radiotelefon nie będzie odbierał żadnych połączeń, nawet alarmowych. Postępuj zgodnie z procedurą, aby odblokować radiotelefon ze stanu zablokowania.

Wykonaj jedną z następujących czynności:

- Jeśli radiotelefon jest włączony, należy odczekać 15 minut, a następnie powtórzyć kroki procedury [Uzyskiwanie dostępu do radiotelefonów za pomocą haseł na str. 73](#), aby uzyskać dostęp do radiotelefonu.
- Jeżeli radiotelefon jest wyłączony, włącz go. Radiotelefon ponownie uruchamia 15-minutowy licznik blokady.

Zostanie wyemitowany sygnał. Żółta dioda LED miga dwa razy.

Odczekaj 15 minut, a następnie powtórz kroki procedury [Uzyskiwanie dostępu do radiotelefonów za pomocą haseł na str. 73](#), aby uzyskać dostęp do radiotelefonu.

5.9

Narzędzia

Ten rozdział wyjaśnia działanie funkcji narzędzi dostępnych w radiotelefonie.

5.9.1

Sprawdzanie poziomu naładowania akumulatora

Postępuj zgodnie z procedurą, aby sprawdzić poziom naładowania akumulatora radiotelefonu.

Naciśnij zaprogramowany przycisk **Poziom naładowania akumulatora**.

Nastąpi jedna z poniższych reakcji:

- Dioda LED świeci na żółto, wskazując wysoki poziom naładowania akumulatora.

- Dioda LED świeci na zielono, wskazując pełne naładowanie akumulatora.
- Dioda LED miga na czerwono, wskazując niski poziom naładowania akumulatora.

5.9.2

Ustawianie funkcji Text-to-Speech

Postępuj zgodnie z procedurą, aby skonfigurować funkcję Text-to-Speech.

Naciśnij zaprogramowany przycisk **Text-to-Speech**, aby odtwarzać przychodzące wiadomości tekstowe.

5.9.3

Włączanie i wyłączanie funkcji tłumienia sprzężenia akustycznego

Ta funkcja umożliwi minimalizowanie sprzężeń akustycznych w odbieranych połączeniach. Postępuj zgodnie z procedurą, aby włączyć i wyłączyć tłumienie sprzężenia akustycznego w radiotelefonie.

Naciśnij zaprogramowany przycisk **Tłumik AF**.

5.9.4

Włączanie lub wyłączanie systemu globalnej nawigacji satelitarnej

Global Navigation Satellite System (GNSS) to system nawigacji satelitarnej, który pozwala dokładnie określać położenie geograficzne radiotelefonu. GNSS korzysta z systemów Global Positioning System (GPS) oraz Global Navigation Satellite System (GLONASS).



UWAGA:

Wybrane modele radiotelefonów mogą korzystać z nawigacji GPS i GLONASS. Ustawienie GNSS należy skonfigurować za pomocą oprogramowania CPS. Skontaktuj się ze sprzedawcą lub administratorem systemu, aby ustalić, w jaki sposób został zaprogramowany radiotelefon.

Należy wykonać następujące czynności, aby włączyć/wyłączyć GNSS w radiotelefonie.

- Naciśnij zaprogramowany przycisk **GNSS**.
-

5.9.5

[Wyślij informację zwrotną](#)

Włączanie/wyłączanie dźwięków/alertów radiotelefonu

jeśli to konieczne, można włączyć lub wyłączyć wszystkie dźwięki i powiadomienia z wyjątkiem przychodzącego sygnału alarmowego. Postępuj zgodnie z procedurą, aby włączyć i wyłączyć dźwięki i alerty.

Naciśnij zaprogramowany przycisk **Wszystkie sygnały dźwiękowe/alerty**.

Jeżeli się powiedzie:

- Rozlega się potwierdzający sygnał dźwiękowy.
- Wszystkie dźwięki i powiadomienia są włączone.

Jeżeli się nie powiedzie:

- Rozlega się ostrzegawczy sygnał dźwiękowy.
 - Wszystkie dźwięki i powiadomienia są wyłączone.
-

5.9.6

Nadawanie uruchamiane głosem

Ta funkcja umożliwia wykonywanie uruchamianych głosem połączeń za pośrednictwem zaprogramowanego kanału.

Gdy tylko mikrofon lub akcesorium zgodne z funkcją VOX rozpozna głos, radiotelefon automatycznie przekazuje dźwięk przez wybrany czas.

Włączyć lub wyłączyć funkcję VOX można w następujący sposób:

- Wyłącz radiotelefon, a następnie uruchom go ponownie, aby włączyć funkcję VOX.
- Zmień kanał **pokrętelem wyboru kanałów**, aby włączyć funkcję VOX.
- Funkcję VOX można włączyć i wyłączyć za pomocą programowanego przycisku funkcji **VOX**.
- Naciśnij przycisk **PTT**, gdy radiotelefon działa, aby wyłączyć funkcję VOX.



UWAGA:

Tę funkcję można włączać i wyłączać tylko w radiotelefonach, w których jest ona dostępna. Dodatkowych informacji udzieli sprzedawca lub administrator systemu.

5.9.6.1

Włączanie lub wyłączanie funkcji nadawania uruchamianego głosem

Postępuj zgodnie z procedurą, aby włączyć lub wyłączyć VOX w radiotelefonie.

Aby włączyć lub wyłączyć funkcję, naciśnij zaprogramowany przycisk VOX.



UWAGA:

Jeśli włączony jest sygnał zezwolenia na rozmowę, wypowiedz słowo umożliwiające rozpoczęcie rozmowy. Po usłyszeniu sygnału rozpoczęcia rozmowy zacznij wyraźnie mówić do mikrofonu. Dodatkowe informacje: [Włączanie lub wyłączanie sygnału zezwolenia na rozmowę](#).

5.9.7

Włączanie lub wyłączanie płytki opcji

Możliwości płytki opcji dla każdego kanału mogą być przypisane do przycisków programowanych. Postępuj zgodnie z procedurą, aby włączyć lub wyłączyć płytkę opcji.

Naciśnij zaprogramowany przycisk **Płytką opcji**.

5.9.8

Włączanie i wyłączanie funkcji komunikatów głosowych

Ta funkcja umożliwia podanie w formie zapowiedzi głosowej strefy lub kanału, który użytkownik właśnie zaprogramował, lub sygnalizowanie naciśnięcia przycisku programowanego.

Powiadomienie dźwiękowe można dostosować do wymagań klienta. Postępuj zgodnie z procedurą, aby włączyć lub wyłączyć komunikaty głosowe.

Naciśnij przycisk programowalny **Komunikat głosowy**.

Jeżeli się powiedzie:

- Rozlega się potwierdzający sygnał dźwiękowy.
- Wszystkie dźwięki i powiadomienia są włączone.

Jeżeli się nie powiedzie:

- Rozlega się ostrzegawczy sygnał dźwiękowy.

- Wszystkie dźwięki i powiadomienia są wyłączone.
-

5.9.9

Przełączanie ścieżki dźwięku pomiędzy wewnętrznym głośnikiem radiotelefonu a akcesorium przewodowym

Postępuj zgodnie z procedurą, aby przełączać ścieżkę dźwięku pomiędzy głośnikiem radiotelefonu a akcesorium przewodowym.

Ścieżkę audio można przełączać pomiędzy wewnętrznym głośnikiem radiotelefonu i podłączonym głośnikiem zewnętrznym, o ile:

- Podłączone jest urządzenie przewodowe z głośnikiem.

Naciśnij programowalny przycisk **włączania dźwięku**.

Po przełączeniu ścieżki audio zostanie wyemitowany dźwięk.

Wyłączenie radiotelefonu lub odłączenie urządzenia powoduje ponowne przypisanie ścieżki audio do wewnętrznego głośnika radiotelefonu.

5.9.10

Włączanie lub wyłączanie dźwięku inteligentnego

Radiotelefon automatycznie zwiększa swoją głośność, aby skompensować hałas otoczenia, w tym nieruchome i ruchome źródła hałasu. Ta funkcja dotyczy jedynie odbioru i nie ma wpływu na transmitowany dźwięk. Postępuj zgodnie z procedurą, aby włączyć lub wyłączyć dźwięk inteligentny.

Naciśnij zaprogramowany przycisk **Inteligentny dźwięk**.



UWAGA:

Ta funkcja jest niedostępna podczas sesji Bluetooth.

5.9.11

Włączanie lub wyłączanie funkcji wzmocnienia głoski „r”

Funkcję tę można włączyć w przypadku rozmów w języku zawierającym wiele słów ze spółgłoskami drżącymi dźwięcznymi (oznaczenie [r] w jęz. polskim). Postępuj zgodnie z procedurą, aby włączyć lub wyłączyć wzmocnianie głoski „r”.

Naciśnij przycisk programowalny **Wzmocnienia głoski „r”**, aby włączyć lub wyłączyć tę funkcję.

Jeżeli się powiedzie:

- Rozlega się potwierdzający sygnał dźwiękowy.
- Wszystkie dźwięki i powiadomienia są włączone.

Jeżeli się nie powiedzie:

- Rozlega się ostrzegawczy sygnał dźwiękowy.
- Wszystkie dźwięki i powiadomienia są wyłączone.

Gwarancja na akumulatory i ładowarki

Gwarancja jakości wykonania

Gwarancja jakości wykonania zapewnia, że urządzenie pozostanie wolne od wad produkcyjnych w warunkach normalnego użytkowania i serwisowania.

Wszystkie akumulatory MOTOTRBO	24 miesiące
Ładowarki IMPRES (jedno- i wielostanowiskowe, bez wyświetlacza)	24 miesiące
Ładowarki IMPRES (wielostanowiskowe z wyświetlaczem)	12 miesięcy

Akumulatory niklowo-metalowo-wodorowe (NiMH) lub litowo-jonowe (Li-Ion)	12 miesięcy
Akumulatory IMPRES, używane wyłącznie z ładowarkami IMPRES	18 miesiące

Gwarancja pojemności

Gwarancja pojemności zapewnia 80% pojemności znamionowej w okresie gwarancyjnym.

Tę stronę celowo pozostawiono pustą.

Ograniczona gwarancja

MOTOROLA SOLUTIONS COMMUNICATION PRODUCTS.

I. Co obejmuje gwarancja i przez jaki okres?

Firma Motorola Solutions Inc. („Motorola Solutions”) gwarantuje, że wymienione poniżej produkty komunikacyjne firmy Motorola Solutions („Produkt”) będą wolne od wad materiałowych i produkcyjnych w warunkach normalnego użytkowania oraz serwisowania przez podany czas od daty zakupu:

Radiotelefony Serii DP Cyfrowe Przenośne	24 miesiące
Akcesoria dla produktu (wyłączając akumulatory i ładowarki)	12 miesięcy

Firma Motorola Solutions, według własnego uznania, nieodpłatnie naprawi Produkt (używając nowych lub

regenerowanych elementów), wymieni go (na Produkt nowy lub regenerowany) bądź zwróci koszt zakupu w okresie gwarancyjnym, pod warunkiem, że Produkt zostanie zwrócony zgodnie z warunkami niniejszej gwarancji. Okres gwarancji wymienionych części lub płyt będzie odpowiednio dostosowany do pierwotnego okresu gwarancyjnego. Wszystkie wymienione części Produktu stają się własnością firmy Motorola Solutions.

Ta jasno określona, ograniczona gwarancja jest udzielana przez firmę Motorola Solutions tylko pierwotnemu nabywcy końcowemu i nie może być przypisywana ani przenoszona na żadną stronę trzecią. Jest to pełna gwarancja na Produkt wyprodukowany przez firmę Motorola Solutions. Firma Motorola Solutions nie przyjmuje na siebie zobowiązań ani odpowiedzialności za ulepszenia bądź modyfikacje w okresie gwarancyjnym, jeśli nie zostały one zatwierdzone na piśmie i podpisane przez uprawnionego przedstawiciela firmy Motorola Solutions.

O ile nie ustalono inaczej w osobnej umowie pomiędzy firmą Motorola Solutions a nabywcą końcowym, gwarancja firmy Motorola Solutions nie obejmuje montażu, konserwacji ani serwisowania produktu.

Firma Motorola Solutions nie ponosi odpowiedzialności za urządzenia dodatkowe, które nie zostały dostarczone przez firmę Motorola Solutions, a które są zamontowane lub

użytkowane w połączeniu z Produktem, ani też za działanie Produktu z dowolnym urządzeniem dodatkowym. Wszelkie tego rodzaju urządzenia są wyłączone z niniejszej gwarancji. Ponieważ każdy system, który może wykorzystywać Produkt, jest unikatowy, firma Motorola Solutions zrzuca się gwarancyjnej odpowiedzialności za zakres, pokrycie lub działanie takiego systemu.

II. POSTANOWIENIA OGÓLNE:

Niniejsza gwarancja określa pełny zakres odpowiedzialności firmy Motorola Solutions za Produkt. Naprawa, wymiana lub zwrot ceny zakupu to wyłączne opcje rozwiązania problemu, zależnie od decyzji firmy Motorola Solutions. NINIEJSZA GWARANCJA JEST UDZIELANA W MIEJSCE WSZELKICH INNYCH JASNO OKREŚLONYCH GWARANCJI. GWARANCJE IMPLIKOWANE, OBEJMUJĄCE BEZ OGRANICZENIA GWARANCJE PRZYDATNOŚCI HANDLOWEJ ORAZ ZDATNOŚCI DO OKREŚLONEGO CELU, SĄ WARUNKOWANE OKRESEM OBOWIĄZYWANIA NINIEJSZEJ OGRANICZONEJ GWARANCJI. W ŻADNYM PRZYPADKU FIRMA MOTOROLA SOLUTIONS NIE PONOSI ODPOWIEDZIALNOŚCI ZA SZKODY PRZEKRACZAJĄCE KOSZT ZAKUPU PRODUKTU, STRATY UŻYTECZNOŚCI, PRZESTOJE,

NIEDOGODNOŚCI, STRATY HANDLOWE, UTRACONE ZYSKI LUB OSZCZĘDNOŚCI, ANI TEŻ ŻADNE INNE SZKODY PRZYPADKOWE, SPECJALNE LUB WYNIKOWE, SPOWODOWANE UŻYTKOWANIEM BĄDŹ NIEMOŻNOŚCIĄ UŻYTKOWANIA PRODUKTU, W PEŁNYM ZAKRESIE OKREŚLONYM PRZEPISAMI.

III. PRZEPISY PAŃSTWOWE:

NIEKTÓRE PAŃSTWA NIE ZEZWALAJĄ NA WYŁĄCZENIE LUB OGRANICZENIE SZKÓD PRZYPADKOWYCH BĄDŹ WYNIKOWYCH ALBO NA OGRANICZENIE OKRESU GWARANCJI IMPLIKOWANEJ I WÓWCZAS POWYŻSZE OGRANICZENIA LUB WYŁĄCZENIA MOGĄ NIE MIEĆ ZASTOSOWANIA.

Niniejsza gwarancja daje określone prawa ustawowe. Mogą obowiązywać inne prawa, różniące się w zależności od państwa.

IV. JAK DOKONAĆ NAPRAWY GWARANCYJNEJ:

Aby skorzystać z naprawy gwarancyjnej, należy przedstawić dowód zakupu (z datą zakupu i numerem seryjnym Produktu) oraz dostarczyć lub przesłać Produkt

(opłacając z góry transport i ubezpieczenie) do autoryzowanej placówki serwisu gwarancyjnego. Serwis gwarancyjny zostanie zrealizowany przez firmę Motorola Solutions za pośrednictwem jednej z autoryzowanych placówek świadczących tego typu usługi. Należy najpierw skontaktować się ze sprzedawcą Produktu (np. dystrybutorem lub dostawcą usług komunikacyjnych), który pomoże w uzyskaniu pomocy gwarancyjnej. Można również zatelefonować do firmy Motorola Solutions pod numer 1-800-927-2744 (Stany Zjednoczone/Kanada).

V. CZEGO NIE OBEJMUJE GWARANCJA

- 1 Usterki lub uszkodzenia będących wynikiem użytkowania Produktu w sposób inny niż przewidziany i zwyczajowy.
- 2 Usterki lub uszkodzenia będących wynikiem niewłaściwego użycia, incydentu, działania wody lub zaniedbania.
- 3 Usterki lub uszkodzenia będących wynikiem nieprawidłowego testowania, użytkowania, konserwacji, montażu, zmian konstrukcyjnych, modyfikacji lub regulacji.
- 4 Zniszczeń ani uszkodzeń anten, o ile nie zostały one spowodowane wadą materiałową/produkcyjną.
- 5 Produktu poddanego nieautoryzowanym modyfikacjom, demontażom lub naprawom (m.in. dołączeniu do Produktu sprzętu dostarczonego przez inną firmę), które niekorzystnie wpłynęły na wydajność Produktu lub utrudniły zwykle oględziny i testy gwarancyjne Produktu wykonywane przez firmę Motorola Solutions w celu zweryfikowania zgłoszenia gwarancyjnego.
- 6 Produktów z usuniętym lub nieczytelnym numerem seryjnym.
- 7 Akumulatorów, jeżeli:
 - którakolwiek uszczelka na zamknięciu ogniw jest uszkodzona lub wykazuje ślady manipulowania;
 - uszkodzenie lub usterka są wynikiem ładowania bądź użytkowania akumulatora w urządzeniu innym niż Produkt, do którego akumulator jest przeznaczony.
- 8 Kosztów transportu do placówki naprawczej.
- 9 Produktu, który ze względu na nielegalne lub nieautoryzowane przeróbki oprogramowania/ wewnętrznego oprogramowania Produktu działa niezgodnie ze specyfikacjami opublikowanymi przez firmę Motorola Solutions lub umieszczonymi na deklaracji zgodności z warunkami certyfikatu FCC, obowiązującymi dla Produktu w czasie jego

pierwotnego dystrybuowania przez firmę Motorola Solutions.

- 10 Zarysowań i innych defektów kosmetycznych powierzchni Produktu, które nie mają wpływu na jego działanie.
- 11 Zwyczajne zużycie eksploatacyjne.

VI. POSTANOWIENIA PATENTOWE I DOTYCZĄCE OPROGRAMOWANIA:

Firma Motorola Solutions na własny koszt podejmie obronę w sprawie przeciwko nabywcy końcowemu, jeżeli sprawa będzie opierać się na zarzucie, że Produkt lub jego część narusza patent USA. Firma Motorola Solutions pokryje koszty i wypłaci odszkodowania zasądzone wobec nabywcy końcowego w każdej takiej sprawie związanej z roszczeniem, jednakże odnośna obrona i odszkodowania będą podlegać następującym warunkom:

- 1 Firma Motorola Solutions zostanie niezwłocznie powiadomiona przez nabywcę na piśmie o takim roszczeniu;
- 2 Firma Motorola Solutions będzie mieć wyłączną kontrolę nad obroną w takiej sprawie oraz nad wszystkimi

negocjacjami w celu jej rozwiązania lub osiągnięcia kompromisu; oraz

- 3 jeżeli Produkt lub części staną się lub zdaniem firmy Motorola Solutions mogą stać się przedmiotem skargi o naruszenie patentu USA, nabywca zezwoli firmie Motorola Solutions - według jej uznania i na jej koszt - na pozyskanie dla nabywcy prawa dalszego korzystania z Produktu lub części bądź na odpowiednią ich wymianę lub modyfikację, które wyeliminują sytuację naruszenia patentu, albo na zwrot kosztów Produktu lub części po uwzględnieniu amortyzacji, przy dokonaniu zwrotu tego Produktu lub części. Deprecjacja będzie jednakowa w każdym roku okresu eksploatacji Produktu lub części, zgodnie z postanowieniem firmy Motorola Solutions.

Firma Motorola Solutions nie będzie ponosić odpowiedzialności za żadne skargi odnośnie naruszenia prawa patentowego dotyczące przypadków połączenia dostarczonego przez nią Produktu lub części z oprogramowaniem, aparaturą lub urządzeniami, które nie zostały dostarczone przez firmę Motorola Solutions, i nie będzie odpowiadać za wykorzystanie dodatkowego oprzyrządowania lub oprogramowania, które nie zostało dostarczone przez firmę Motorola Solutions, a przyłączonego bądź użytkowanego w połączeniu z Produktem. Powyższe zasady określają całkowitą

odpowiedzialność firmy Motorola Solutions w zakresie naruszenia patentów przez Produkt lub jego części.

Przepisy w USA oraz innych państwach gwarantują firmie Motorola Solutions pewne wyłączne prawa dla oprogramowania firmy Motorola Solutions, takie jak wyłączne prawa powielania oraz dystrybucji kopii wspomnianego oprogramowania. Oprogramowanie firmy Motorola Solutions może być wykorzystywane tylko z Produktem, w którym zostało pierwotnie użyte, i takie oprogramowanie w Produkcie nie może być w żaden sposób wymieniane, powielane, dystrybuowane, modyfikowane ani wykorzystywane do wytwarzania produktów pochodnych. Nie jest dozwolone żadne inne wykorzystanie, włącznie z zamianą, modyfikacją, powielaniem, dystrybucją bądź inżynierią wsteczną, oprogramowania firmy Motorola Solutions ani też wykorzystywanie praw do tego oprogramowania. Żadna licencja nie jest udzielana w sposób dorozumiany, na podstawie wcześniejszych oświadczeń bądź w dowolny inny sposób w zakresie praw patentowych lub autorskich firmy Motorola Solutions.

VII. PRAWO WŁAŚCIWE:

Gwarancja podlega przepisom stanu Illinois, USA.

Tę stronę celowo pozostawiono pustą.

Содержание



Важная информация по безопасности.....	13	2.6 Включение питания радиостанции.....	30
Версия ПО.....	15	2.7 Регулировка громкости.....	30
Авторские права.....	17	Глава 3. Элементы управления радиостанции.....	33
Авторские права на компьютерное программное обеспечение.....	19	Часть I. Работа в режиме Capacity Max.....	35
Меры предосторожности при эксплуатации.....	21	4.1 Кнопка PTT (Push-To-Talk).....	35
Глава 1. Введение.....	23	4.2 Программируемые клавиши.....	35
1.1 Сведения о значках.....	23	4.3 Назначаемые функции радиостанции.....	36
1.2 Конвенциональные аналоговый и цифровой режимы.....	24	4.4 Назначаемые настройки и дополнительные функции.....	37
1.3 IP Site Connect.....	24	4.5 Индикаторы состояния.....	37
1.4 Capacity Plus – односайтовая.....	25	4.5.1 Светодиодный индикатор.....	37
1.5 Capacity Plus – многосайтовая.....	25	4.5.2 Сигналы.....	39
Глава 2. Основные операции.....	27	4.5.2.1 Звуковые сигналы.....	39
2.1 Зарядка аккумулятора.....	27	4.5.2.2 Индикаторные тональные сигналы.....	39
2.2 Установка аккумулятора.....	27	4.6 Регистрация.....	40
2.3 Установка антенны.....	28	4.7 Выбор зон и каналов.....	41
2.4 Установка поясного зажима.....	29	4.7.1 Выбор зон.....	41
2.5 Установка крышки универсального разъема (пылезащитной крышки).....	29	4.7.2 Выбор типа вызова.....	42
		4.7.3 Выбор сайта.....	42
		4.7.4 Запрос на роуминг.....	43

4.7.5 Включение/выключение блокировки сайта.....	43	4.8.3.4 Принятие частных вызовов.....	51
4.7.6 Ограничение сайта.....	44	4.8.3.5 Отклонение частных вызовов.....	52
4.7.7 Транкинг сайта.....	44	4.8.4 Общие вызовы.....	52
4.8 Вызовы.....	45	4.8.4.1 Прием общего вызова....	53
4.8.1 Груп. выз.....	45	4.8.4.2 Выполнение общего вызова.....	53
4.8.1.1 Выполнение групповых вызовов.....	45	4.8.5 Телефонные вызовы.....	54
4.8.1.2 Ответ на групповой вызов.....	46	4.8.5.1 Выполнение телефонного вызова.....	54
4.8.2 Широковещательный вызов.....	47	4.8.5.2 Ответ на телефонный вызов в режиме группового вызова.....	55
4.8.2.1 Выполнение широковещательных вызовов...47		4.8.5.3 Ответ на телефонный вызов в режиме общего вызова.....	56
4.8.2.2 Прием широковещательных вызовов...48		4.8.5.4 Ответ на телефонный вызов в режиме частного вызова.....	56
4.8.3 Частный вызов.....	48	4.8.6 Приоритетное прерывание вызова.....	57
4.8.3.1 Выполнение индивидуального вызова.....	49	4.8.7 Прерывание голосовой передачи.....	57
4.8.3.2 Выполнение частного вызова с помощью кнопки вызова одним нажатием.....	50		
4.8.3.3 Прием частных вызовов.....	51		







4.8.7.1 Включение прерывания голосовой передачи.....	57	4.9.8.1 Отключение звука напоминания домашнего канала.....	63
4.9 Дополнительные функции.....	58	4.9.8.2 Установка новых домашних каналов.....	64
4.9.1 Постановка вызова в очередь.....	58	4.9.9 Удаленный мониторинг.....	64
4.9.2 Сканирование разговорных групп.....	59	4.9.9.1 Инициализация удаленного мониторинга.....	64
4.9.2.1 Включение и выключение функции сканирования разговорной группы.....	59	4.9.10 Настройки сигналов вызова.....	65
4.9.3 Список групп приема.....	60	4.9.10.1 Оповещение с нарастающей громкостью.....	65
4.9.4 Мониторинг приоритетов.....	60	4.9.11 Функция оповещения о вызове	65
4.9.5 Регистрация с несколькими разговорными группами.....	61	4.9.11.1 Выполнение оповещения о вызове.....	66
4.9.6 Ответ.....	61	4.9.11.2 Ответ на оповещение о вызове.....	66
4.9.7 Многосайтовые элементы управления.....	62	4.9.12 Беззвучный режим.....	66
4.9.7.1 Включение ручного поиска сайтов.....	62	4.9.12.1 Включение режима без звука.....	67
4.9.7.2 Включение/ выключение блокировки сайта..	63	4.9.12.2 Выход из режима без звука.....	67
4.9.8 Напоминание домашнего канала.....	63	4.9.13 Работа в экстренном режиме....	68

4.9.13.1 Отправка экстренного сигнала оповещения.....	70	4.9.17 Временная блокировка/ возобновление работы.....	78
4.9.13.2 Отправка экстренного сигнала оповещения с вызовом.....	71	4.9.18 Прекращение работы радиостанции.....	79
4.9.13.3 Отправка экстренного сигнала оповещения с последующей голосовой передачей.....	73	4.9.19 Функция "Одинокий работник"..	79
4.9.13.4 Прием экстренного сигнала оповещения.....	74	4.9.20 Функции блокировки с паролем.....	79
4.9.13.5 Ответ на экстренный сигнал оповещения с вызовом..	74	4.9.20.1 Доступ к радиостанции с использованием пароля.....	80
4.9.14 Статусные сообщения.....	75	4.9.20.2 Разблокировка заблокированной радиостанции.....	80
4.9.14.1 Отправка статусного сообщения.....	76	4.9.21 Программирование в эфире.....	81
4.9.15 Конфиденциальность.....	76	4.10 Вспомогательные функции.....	81
4.9.15.1 Включение и выключение функции конфиденциальности.....	77	4.10.1 Включение и выключение подавления акустической обратной связи.....	81
4.9.16 Запрет ответа.....	77	4.10.2 Просмотр уровня заряда аккумулятора.....	82
4.9.16.1 Включение/ отключение запрета ответа.....	78	4.10.3 Синтез речи.....	82
		4.10.3.1 Настройка функции синтеза речи.....	82

4.10.4 Включение и выключение глобальной навигационной спутниковой системы.....	83	5.3 Назначаемые функции радиостанции.....	90
4.10.5 Активация и деактивация тональных сигналов/оповещений радиостанции.....	83	5.4 Назначаемые настройки и дополнительные функции.....	92
4.10.6 Уровни мощности.....	84	5.5 Индикаторы состояния.....	92
4.10.6.1 Настройка уровней мощности.....	84	5.5.1 Светодиодные индикаторы.....	92
4.10.7 Включение и выключение функциональной платы.....	84	5.5.2 Сигналы.....	94
4.10.8 Включение и выключение голосового объявления.....	85	5.5.2.1 Индикаторные тональные сигналы.....	94
4.10.9 Перенаправление звука на встроенный динамик радиостанции или на динамик проводного аксессуара.....	85	5.5.2.2 Звуковые сигналы.....	94
4.10.10 Включение и выключение функции интеллектуального аудио.....	86	5.6 Выбор зон и каналов.....	95
4.10.11 Включение и выключение функции улучшения звучания речи.....	86	5.6.1 Выбор зон.....	95
Часть II. Другие системы.....	89	5.6.2 Выбор канала.....	95
5.1 Кнопка РТТ (Push-To-Talk).....	89	5.7 Вызовы.....	96
5.2 Программируемые клавиши.....	89	5.7.1 Груп. выз.....	96
		5.7.1.1 Ответ на групповой вызов.....	96
		5.7.1.2 Выполнение групповых вызовов.....	97
		5.7.1.3 Выполнение группового вызова с помощью ручки выбора каналов.....	98
		5.7.2 Частные вызовы 	99

5.7.2.1 Ответ на частный вызов 	99	5.7.5.2 Ответ на телефонный вызов в режиме группового вызова 	105
5.7.2.2 Выполнение индивидуального вызова 	100	5.7.5.3 Ответ на телефонный вызов в режиме общего вызова 	106
5.7.3 Общие вызовы.....	101	5.7.5.4 Выполнение телефонного вызова 	106
5.7.3.1 Прием общего вызова..	101	5.7.6 Прекращение радиовызова 	107
5.7.3.2 Выполнение общего вызова.....	101	5.8 Дополнительные функции.....	108
5.7.4 Выборочные вызовы 	102	5.8.1 Многосайтовые элементы управления.....	108
5.7.4.1 Ответ на выборочный вызов 	102	5.8.1.1 Включение автоматического поиска сайтов.....	108
5.7.4.2 Выполнение выборочного вызова.....	103	5.8.1.2 Выключение автоматического поиска сайтов.....	109
5.7.4.3 Выполнение выборочного вызова с помощью ручки выбора каналов.....	103	5.8.1.3 Включение ручного поиска сайтов.....	109
5.7.5 Телефонные вызовы 	104	5.8.2 Прямая связь.....	110
5.7.5.1 Ответ на телефонный вызов в режиме частного вызова 	105	5.8.2.1 Переключение между режимом ретранслятора и режимом прямой связи.....	110

5.8.3	Функция мониторинга.....	110	5.8.7	Многочастотное сканирование	
5.8.3.1	Мониторинг каналов.....	111		116
5.8.3.2	Непрерывный мониторинг.....	111	5.8.8	Настройки сигналов вызова.....	116
5.8.3.2.1	Включение и выключение функции постоянного мониторинга.....	111	5.8.8.1	Оповещение с нарастающей громкостью.....	116
5.8.4	Удаленный мониторинг.....	112	5.8.9	Функция оповещения о вызове.	116
5.8.4.1	Инициация удаленного мониторинга.....	112	5.8.9.1	Ответ на оповещение о вызове.....	117
5.8.5	Списки сканирования.....	113	5.8.9.2	Выполнение оповещения о вызове.....	117
5.8.6	Сканирование.....	113	5.8.10	Беззвучный режим.....	117
5.8.6.1	Включение и выключение функции сканирования.....	114	5.8.10.1	Включение режима без звука.....	118
5.8.6.2	Ответ на передачу во время сканирования.....	114	5.8.10.2	Выход из режима без звука.....	119
5.8.6.3	Удаление мешающих каналов.....	115	5.8.11	Работа в экстренном режиме..	119
5.8.6.4	Восстановление мешающих каналов.....	115	5.8.11.1	Прием экстренного сигнала оповещения.....	121
			5.8.11.2	Отправка экстренного сигнала оповещения.....	121
			5.8.11.3	Отправка экстренного сигнала оповещения с вызовом.....	122

5.8.11.4 Экстренные сигналы оповещения с последующей голосовой передачей.....	124	5.8.16 Система автоматического оповещения 	130
5.8.11.5 Отправка экстренного сигнала оповещения с последующей голосовой передачей 	125	5.8.17 Беспроводное программирование 	130
5.8.11.6 Возврат в экстренный режим.....	125	5.8.18 Функции блокировки с паролем.....	131
5.8.12 Обмен текстовыми сообщениями.....	126	5.8.18.1 Доступ к радиостанции с использованием пароля.....	131
5.8.12.1 Шаблоны текстовых сообщений 	126	5.8.18.2 Разблокировка заблокированной радиостанции.....	132
5.8.12.1.1 Отправка шаблона текстового сообщения.....	127	5.9 Вспомогательные функции.....	132
5.8.13 Конфиденциальность 	127	5.9.1 Просмотр уровня заряда аккумулятора.....	132
5.8.13.1 Включение и выключение функции конфиденциальности 	128	5.9.2 Настройка функции синтеза речи.....	133
5.8.14 Запрет ответа.....	128	5.9.3 Включение и выключение подавления акустической обратной связи 	133
5.8.14.1 Включение/отключение запрета ответа.....	129	5.9.4 Включение и выключение глобальной навигационной спутниковой системы.....	133
5.8.15 Функция "Одинокий работник" 129			

5.9.5 Активация и деактивация тональных сигналов/оповещений радиостанции.....	134	Ограниченная гарантия.....	141
5.9.6 Передача с голосовым управлением.....	134	КОММУНИКАЦИОННЫЕ ИЗДЕЛИЯ MOTOROLA SOLUTIONS.....	141
5.9.6.1 Включение и выключение передачи с голосовым управлением.....	135	I. РАСПРОСТРАНЕНИЕ И ПЕРИОД ДЕЙСТВИЯ ГАРАНТИИ.....	141
5.9.7 Включение и выключение функциональной платы.....	135	II. ОБЩИЕ ПОЛОЖЕНИЯ.....	142
5.9.8 Включение и выключение голосового объявления.....	136	III. ПРАВА СОГЛАСНО ГОСУДАРСТВЕННЫМ ЗАКОНОДАТЕЛЬНЫМ НОРМАМ.....	142
5.9.9 Перенаправление звука на встроенный динамик радиостанции или на динамик проводного аксессуара.....	136	IV. ГАРАНТИЙНОЕ ОБСЛУЖИВАНИЕ.....	143
5.9.10 Включение и выключение функции интеллектуального аудио...	137	V. НЕРАСПРОСТРАНЕНИЕ ГАРАНТИИ.....	143
5.9.11 Включение и выключение функции улучшения звучания речи...	137	VI. ПРЕДОСТАВЛЕНИЕ ПАТЕНТОВ И ПРОГРАММНОГО ОБЕСПЕЧЕНИЯ.....	144
Гарантия на аккумуляторы и зарядные устройства.....	139	VII. РЕГУЛИРУЮЩЕЕ ЗАКОНОДАТЕЛЬСТВО.....	146
Гарантия качества изготовления.....	139		
Гарантия емкости.....	139		

Данная страница намеренно оставлена пустой.

Важная информация по безопасности

Сведения о безопасности и воздействии излучаемой радиочастотной энергии для портативных приемопередающих радиостанций

ВНИМАНИЕ!

Данная радиостанция предназначена только для профессиональной эксплуатации. Прежде чем использовать ее, ознакомьтесь с буклетом "Сведения о безопасности и воздействии излучаемой радиочастотной энергии для портативных приемопередающих радиостанций". Он содержит важные инструкции по эксплуатации и технике безопасности, а также информацию по воздействию радиочастотной энергии и контролю соответствия применимым стандартам и нормативам.

Для ознакомления со списком антенн, аккумуляторов и других аксессуаров, утвержденных компанией Motorola Solutions, посетите следующий веб-сайт:

<http://www.motorolasolutions.com>

Данная страница намеренно оставлена пустой.

Версия ПО

Все функции, описанные в следующих разделах, поддерживаются программным обеспечением радиостанции версии **R02.08.05.0000** или более поздней версии.

Для получения дополнительной информации обратитесь к дилеру или системному администратору.

Данная страница намеренно оставлена пустой.

Авторские права

Описанные в данном руководстве изделия Motorola Solutions могут содержать защищенные авторскими правами компьютерные программы Motorola Solutions. Законы США и некоторых других стран обеспечивают определенные эксклюзивные права компании Motorola Solutions в отношении защищенных авторским правом компьютерных программ. В связи с этим любые защищенные авторским правом компьютерные программы Motorola Solutions, содержащиеся в изделиях Motorola Solutions, которые описаны в настоящем документе, запрещается копировать или воспроизводить каким бы то ни было способом без явного письменного разрешения компании Motorola Solutions.

© 2017 Motorola Solutions, Inc. Все права защищены

Запрещается воспроизведение, передача, хранение в поисковых системах или перевод на любой язык, в том числе машинный, любой части настоящего документа в любой форме, любыми средствами и для любых целей без письменного разрешения компании Motorola Solutions, Inc.

Кроме того, приобретение изделий Motorola Solutions не приводит прямо, косвенно, процессуально или каким-

либо иным образом к предоставлению какой-либо лицензии в отношении авторских прав, патентов или запатентованных приложений Motorola Solutions, за исключением обычной неисключительной лицензии на использование без уплаты роялти, которая возникает по закону при продаже продукта.

Отказ от ответственности

Обратите внимание, что определенные функции, оборудование и возможности, описанные в настоящем документе, могут не подходить или не быть лицензированы для использования в определенных системах, а также могут зависеть от характеристик определенного мобильного абонентского терминала или конфигурации определенных параметров. Обратитесь к представителю компании Motorola Solutions для получения дополнительной информации.

Товарные знаки

MOTOROLA, MOTO, MOTOROLA SOLUTIONS и логотип в виде стилизованной буквы M являются товарными знаками или зарегистрированными товарными знаками Motorola Trademark Holdings, LLC и используются по лицензии. Все прочие товарные знаки являются собственностью соответствующих владельцев.

Директива по утилизации электрического и электронного оборудования (WEEE) Европейского союза (ЕС)



■ В соответствии с директивой WEEE Европейского союза продукция, поступающая в страны ЕС, должна иметь ярлык со значком перечеркнутой мусорной корзины на продукте (в некоторых случаях — на упаковке).

Согласно директиве WEEE такой ярлык с перечеркнутой мусорной корзиной означает, что покупатели и конечные пользователи в странах ЕС не должны выбрасывать электрическое и электронное оборудование или аксессуары к нему вместе с бытовыми отходами.

Покупатели или конечные пользователи в странах ЕС должны обратиться в местное представительство поставщика оборудования или в центр обслуживания, чтобы получить информацию о пунктах переработки.

Авторские права на компьютерное программное обеспечение

Описанные в данном руководстве изделия Motorola Solutions могут содержать защищенные авторскими правами компьютерные программы Motorola Solutions, хранящиеся на полупроводниковых ЗУ или других носителях. Законы США и некоторых других стран обеспечивают определенные эксклюзивные права компании Motorola Solutions в отношении защищенных авторским правом компьютерных программ, включая, помимо прочего, эксклюзивное право на копирование и воспроизведение в любой форме защищенных авторским правом компьютерных программ. В связи с этим никакие компьютерные программы компании Motorola Solutions, которые содержатся в изделиях Motorola Solutions, описанных в настоящем руководстве, не разрешается копировать, воспроизводить, изменять, подвергать инженерному анализу для создания аналога или распространять каким бы то ни было способом без явного письменного разрешения компании Motorola Solutions. Кроме того, приобретение изделий Motorola Solutions не приведет прямо, косвенно, процессуально или каким-либо иным

образом к передаче лицензии на авторские права, патенты или запатентованные приложения Motorola Solutions, кроме обычной неисключительной лицензии на использование, которая возникает по закону при продаже изделия.

Используемая в этом изделии технология кодирования речи AMBE+2™ защищена правами на интеллектуальную собственность, включая авторские права, а также права на патенты и коммерческую тайну, принадлежащие компании Digital Voice Systems, Inc.

Лицензия на использование данной технологии кодирования речи распространяется только на данное оборудование для связи. Пользователю данной технологии строго запрещается декомпилировать, подвергать инженерному анализу для создания аналога или дизассемблировать объектный код, а также любым другим способом преобразовывать объектный код в читаемую человеком форму.

Номера пат. США: № 5 870 405, № 5 826 222, № 5 754 974, № 5 701 390, № 5 715 365, № 5 649 050, № 5 630 011, № 5 581 656, № 5 517 511, № 5 491 772, № 5 247 579, № 5 226 084 и № 5 195 166.

Данная страница намеренно оставлена пустой.

Меры предосторожности при эксплуатации

Портативная цифровая радиостанция MOTOTRBO соответствует требованиям IP67, что позволяет использовать ее в тяжелых условиях эксплуатации, например при погружении в воду. В данном разделе приводятся меры предосторожности при эксплуатации.



ВНИМАНИЕ!

Не разбирайте радиостанцию. Разборка может повредить уплотнения и привести к нарушению герметичности радиостанции. Техобслуживание радиостанции должно выполняться только в сервисном центре, оснащенный средствами проверки и замены уплотнений.

- Если радиостанция была погружена в воду, хорошо встряхните ее, чтобы удалить воду из решетки динамика и гнезда микрофона. Вода может ухудшить характеристики звука.
- Если вода попала на область контактов аккумулятора радиостанции, прочистите и высушите контакты аккумулятора и радиостанции перед тем, как присоединять аккумулятор к радиостанции.

Оставшаяся вода может вызвать короткое замыкание в радиостанции.

- Если радиостанция была погружена в коррозионную среду (например, в соленую воду), промойте радиостанцию и аккумулятор пресной водой, а затем просушите.
- Для очистки наружных поверхностей радиостанции используйте разбавленный раствор слабого бытового моющего средства и пресную воду (например, чайная ложка моющего средства на 4 литра воды).
- Ни в коем случае не вставляйте какие-либо предметы в отверстие, расположенное в корпусе радиостанции под контактом аккумулятора. Это отверстие служит для выравнивания давления в радиостанции. В противном случае герметичность и водостойкость радиостанции может быть нарушена.
- Ни в коем случае не закрывайте и не блокируйте это отверстие, даже этикеткой.
- Убедитесь, что отверстие не будет контактировать с маслянистыми веществами.
- Радиостанция с правильно прикрепленной антенной может быть погружена в воду на глубину не более 1 метра (3,28 фута) и не дольше, чем на 30 минут.

Выход за эти пределы или использование радиостанции без антенны может привести к повреждению радиостанции.

- При очистке радиостанции не направляйте на нее сильную струю воды, т. к. такая струя превысит значение давления на глубине 1 м и может вызвать попадание воды внутрь радиостанции.

Введение

В данном руководстве пользователя описаны принципы эксплуатации радиостанций.

Ваш дилер или системный администратор могли внести изменения в настройки вашей радиостанции, исходя из конкретных задач. Для получения дополнительной информации обратитесь к дилеру или системному администратору.

Вы можете получить консультацию дилера или системного администратора по следующим вопросам:

- Была ли ваша радиостанция предварительно запрограммирована на какие-либо конвенциональные каналы?
- Какие кнопки запрограммированы на доступ к другим функциям?
- Какие дополнительные аксессуары могут понадобиться?
- Как лучше всего использовать радиостанцию для максимально эффективной связи?
- Какие процедуры техобслуживания способствуют продлению срока службы радиостанции?

[Отправить отзыв](#)

1.1

Сведения о значках

В данной публикации для обозначения функций, работающих в конвенциональном аналоговом или конвенциональном цифровом режиме, используются следующие значки.



Указывает на функцию, работающую только в конвенциональном **аналоговом** режиме.



Указывает на функцию, работающую только в конвенциональном **цифровом** режиме.

Функции, доступные **как** в конвенциональном аналоговом, так и в конвенциональном цифровом режиме, значками **не** обозначаются.

1.2

Конвенциональные аналоговый и цифровой режимы

Каждый канал радиостанции может быть настроен на работу в конвенциональном аналоговом или конвенциональном цифровом режиме.

При переключении из цифрового режима в аналоговый некоторые функции становятся недоступными.

Некоторые функции радиостанции доступны как в аналоговом, так и в цифровом режиме. Небольшие различия в работе каждой функции **не** отражаются на качестве работы радиостанции.



УВЕДОМЛЕНИЕ:

Радиостанция также переключается между цифровым и аналоговым режимами во время двухрежимного сканирования. Более подробную информацию см. в разделе [Сканирование на стр. 113](#).

1.3

IP Site Connect

Эта функция позволяет расширить конвенциональную связь радиостанции за пределы одного сайта, соединяясь с разными доступными сайтами посредством сети интернет-протокола (IP). Это конвенциональный многосайтовый режим.

Когда радиостанция выходит из зоны доступа одного сайта и попадает в зону доступа другого сайта, она соединяется с ретранслятором нового сайта и может отправлять и принимать вызовы или данные. Эта процедура может выполняться автоматически или вручную в зависимости от настроек радиостанции.

В режиме автоматического поиска сайта при слишком низкой мощности сигнала текущего сайта или невозможности его обнаружить радиостанция сканирует все доступные сайты. Затем она фиксируется на ретрансляторе с самым высоким значением индикатора уровня принимаемого сигнала (RSSI).

В режиме ручного поиска сайта радиостанция ищет следующий доступный сайт из списка роуминга (не обязательно с самым сильным сигналом) и фиксируется на его ретрансляторе.

**УВЕДОМЛЕНИЕ:**

Для каждого канала может быть активирована либо функция сканирования, либо функция роуминга, но не обе одновременно.

Каналы, для которых активирована эта функция, могут быть включены в определенный список роуминга. Во время автоматического роуминга радиостанция осуществляет поиск каналов в списке роуминга, чтобы определить самый подходящий сайт. В списке роуминга может быть не более 16 каналов (включая выбранный канал).

**УВЕДОМЛЕНИЕ:**

Пункты списка роуминга нельзя удалять или добавлять вручную. Для получения дополнительной информации обратитесь к дилеру или системному администратору.

1.4

Capacity Plus – односайтовая

Конфигурация "Capacity Plus – односайтовая" — это односайтовая транкинговая конфигурация системы радиосвязи MOTOTRBO с использованием пула каналов, обеспечивающего связь между сотнями пользователей и поддержку до 254 групп. Эта функция позволяет радиостанции эффективно использовать

доступное количество запрограммированных каналов в режиме связи через ретранслятор.

При попытке доступа к функции, неприменимой в рамках системы "Capacity Plus – односайтовая", нажатием программируемой кнопки вы услышите тональный сигнал неуспешного действия.

В радиостанции также имеются функции, доступные в конвенциональном цифровом режиме, а также в режимах IP Site Connect и Capacity Plus. Небольшие различия в работе каждой функции не отражаются на качестве работы радиостанции.

Для получения дополнительной информации о данной конфигурации обратитесь к дилеру или системному администратору.

1.5

Capacity Plus – многосайтовая

Конфигурация "Capacity Plus – многосайтовая" — это многоканальная транкинговая конфигурация системы радиосвязи MOTOTRBO, сочетающая в себе лучшие возможности конфигураций Capacity Plus и IP Site Connect.

Конфигурация "Capacity Plus Multi-Site" позволяет расширить транкинговую связь за пределы одного

сайта, соединяясь с разными доступными сайтами, связанными посредством IP-сети. Также увеличивается емкость сети благодаря эффективному использованию совокупности доступных запрограммированных каналов, которые поддерживает каждый из доступных сайтов.

Когда радиостанция выходит из зоны доступа одного сайта и попадает в зону доступа другого сайта, она соединяется с ретранслятором нового сайта и может отправлять и принимать вызовы или данные. В зависимости от настроек радиостанции эта процедура может выполняться автоматически или вручную.

Если радиостанция настроена на автоматический режим работы, то при слишком низкой мощности сигнала текущего сайта или невозможности его обнаружить радиостанция сканирует все доступные сайты. Затем радиостанция фиксируется на ретрансляторе с самым высоким индикатором уровня принимаемого сигнала (RSSI).

При ручном поиске сайтов радиостанция выполняет поиск следующего доступного сайта из списка роуминга (не обязательно с самым сильным сигналом) и фиксируется на нем.

Любой канал, на котором активирован режим "Capacity Plus – многосайтовая", можно добавлять в

определенный список роуминга. Во время автоматического роуминга радиостанция осуществляет поиск этих каналов, чтобы определить самый подходящий сайт.



УВЕДОМЛЕНИЕ:

Пункты списка роуминга нельзя удалять или добавлять вручную. Для получения дополнительной информации обратитесь к дилеру или системному администратору.

Как и при работе в режиме "Capacity Plus – односайтовая", в меню не отображаются значки функций, неприменимых в режиме "Capacity Plus – многосайтовая". При попытке доступа к функции, неприменимой в рамках системы "Capacity Plus – многосайтовая", нажатием программируемой кнопки вы услышите тональный сигнал неуспешного действия.

Основные операции

В данной главе описываются основные операции по использованию радиостанции.

2.1

Зарядка аккумулятора

Для обеспечения максимальной производительности в качестве источника питания радиостанции используется одобренный компанией Motorola Solutions литий-ионные аккумуляторы.

- Заряжайте аккумулятор только в безопасной среде. После зарядки аккумулятора не используйте радиостанцию как минимум 3 минуты.
- Во избежание повреждений и в целях соблюдения условий гарантии заряжайте аккумулятор только при помощи зарядного устройства Motorola Solutions и в точном соответствии с инструкциями, содержащимися в руководстве пользователя зарядного устройства.
- Заряжайте аккумулятор только в безопасной среде. После зарядки аккумулятора не

используйте радиостанцию как минимум 3 минуты.

- Если аккумулятор установлен в радиостанции, убедитесь в том, что во время зарядки радиостанция выключена.
- Чтобы обеспечить оптимальную работу, заряжайте новый аккумулятор в течение 14-16 часов перед первым использованием.
- Во избежание потери данных аккумулятора и для оптимизации его срока службы всегда заряжайте аккумулятор IMPRES с помощью зарядного устройства IMPRES.

Гарантия на аккумуляторы IMPRES, заряжаемые только в зарядном устройстве IMPRES, действует на 6 месяцев дольше, чем стандартная гарантия Motorola Solutions на аккумуляторы премиум-класса.

2.2

Установка аккумулятора

Для установки аккумулятора в радиостанцию выполните следующие действия.

1 Выровняйте аккумулятор относительно направляющих, расположенных на задней стороне корпуса радиостанции.

2 Твердым нажатием передвиньте аккумулятор вверх до защелкивания фиксатора.

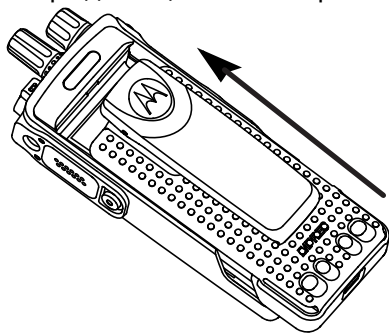

3 Переведите фиксатор аккумулятора в запорное положение.

2.3

Установка антенны

Для установки антенны на радиостанцию выполните следующие действия.

Убедитесь, что радиостанция выключена.

Установите антенну в соответствующее гнездо и поверните по часовой стрелке.

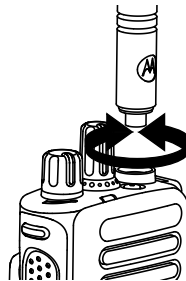

УВЕДОМЛЕНИЕ:

Чтобы снять антенну, поверните ее против часовой стрелки.



ВНИМАНИЕ!:

При необходимости замены антенны используйте только антенны MOTOTRBO. В противном случае возможно повреждение радиостанции.

2.4

Установка поясного зажима

- 1 Чтобы прикрепить поясной зажим, совместите направляющие на поясном зажиме с направляющими аккумулятора и нажмите на поясной зажим сверху вниз до щелчка.

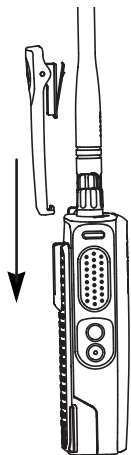

- 2 Чтобы снять поясной зажим, отожмите лапку зажима от аккумулятора с помощью ключа. Затем

передвиньте зажим вверх до отсоединения от радиостанции.

2.5

Установка крышки универсального разъема (пылезащитной крышки)

Универсальный разъем находится на корпусе радиостанции со стороны антенны. Он предназначен для подключения к радиостанции аксессуаров MOTOTRBO. Для установки пылезащитной крышки выполните следующие действия.

Когда универсальный разъем не используется, он должен быть закрыт пылезащитной крышкой.

- 1 Вставьте загнутый конец крышки в пазы над универсальным разъемом.
-
- 2 Нажмите на крышку сверху вниз, чтобы пылезащитная крышка правильно вошла в универсальный разъем.

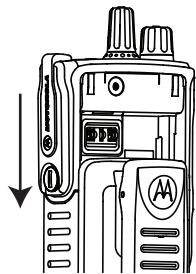

-
- 3** Закрепите крышку разъема на радиостанции, повернув винт по часовой стрелке.
-

2.6

Включение питания радиостанции

Для включения питания радиостанции выполните следующие действия.

Поверните регулятор "Вкл./Выкл./Громкость" по часовой стрелке до щелчка.

В случае успешного выполнения:

- Прозвучит тональный сигнал.
- Загорится зеленый светодиодный индикатор.

Если функция тональных сигналов/оповещений отключена, при включении питания звукового сигнала не будет.



УВЕДОМЛЕНИЕ:

При первом включении питания после обновления версии программного обеспечения до **R02.07.00.0000** или более поздней обновление встроенного ПО GNSS запускается в течение 20 секунд. После обновления выполняется сброс радиостанции и включение питания. Это обновление встроенного ПО применимо только для портативных моделей, оснащенных новейшим программным и аппаратным обеспечением.

Если питание радиостанции не включается, проверьте аккумулятор. Убедитесь, что он заряжен и правильно установлен. Если питание радиостанции по-прежнему не включается, обратитесь к дилеру.

2.7

Регулировка громкости

Для регулировки уровня громкости радиостанции выполните следующие действия.

Выполните одно из следующих действий.

- Поверните **регулятор "Вкл./Выкл./Громкость"** по часовой стрелке, чтобы повысить уровень громкости.
- Поверните **регулятор "Вкл./Выкл./Громкость"** против часовой стрелки, чтобы понизить уровень громкости.



УВЕДОМЛЕНИЕ:

Радиостанцию можно запрограммировать на минимальный уровень громкости, чтобы звук нельзя было приглушить ниже запрограммированного уровня. Для получения дополнительной информации обратитесь к дилеру или системному администратору.

Данная страница намеренно оставлена пустой.

Элементы управления радиостанции

В данной главе описываются кнопки и функции, позволяющие управлять радиостанцией.

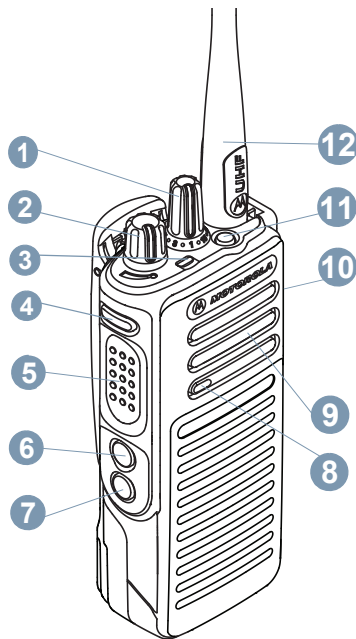

- 1 Ручка выбора каналов
- 2 Регулятор "Вкл./Выкл./Громкость"
- 3 Светодиодный индикатор

- 4** Боковая кнопка 1¹
- 5** Кнопка РТТ (Push-To-Talk)
- 6** Боковая кнопка 2¹
- 7** Боковая кнопка 3¹
- 8** Микрофон
- 9** Динамик
- 10** Универсальный аксессуарный разъем
- 11** Кнопка экстренного режима¹
- 12** Антенна

¹ Эти кнопки являются программируемыми.

Работа в режиме Caracity Max

Caracity Max — это транкинговая система радиосвязи на основе управляющего канала. В данной главе приводится описание функций, доступных пользователям радиостанции.

4.1

Кнопка РТТ (Push-To-Talk)

Кнопка **РТТ** (Push-to-Talk) выполняет две основные задачи.

- Во время вызова кнопка **РТТ** позволяет радиостанции выполнять передачу на другие радиостанции, участвующие в вызове. При нажатии кнопки **РТТ** активируется микрофон.
- Кнопка **РТТ** также служит для выполнения нового вызова, когда не выполняются другие вызовы.

Для передачи голоса выполните длительное нажатие кнопки **РТТ**. Для прослушивания отпустите кнопку **РТТ**.

[Отправить отзыв](#)

Если включен тональный сигнал разрешения разговора, не начинайте говорить, пока не прозвучит короткий тональный сигнал оповещения.

4.2

Программируемые клавиши

Программируемые кнопки могут быть запрограммированы дилером для быстрого доступа к определенным функциям радиостанции (в зависимости от продолжительности нажатия кнопки).

Короткое нажатие

Нажатие и быстрое отпускание кнопки.

Длительное нажатие

Продолжительное нажатие запрограммированной кнопки.



УВЕДОМЛЕНИЕ:

См. раздел [Работа в экстренном режиме на стр. 119](#) для получения дополнительной информации о запрограммированной длительности нажатия кнопки **экстренного режима**.

4.3

Назначаемые функции радиостанции

Дилер или системный администратор может назначить программируемым кнопкам следующие функции радиостанции.

Перенаправление звука

Перенаправление звука на встроенный динамик радиостанции или на динамик проводного аксессуара.

Уровень заряда аккумулятора

Обозначение уровня заряда аккумулятора с помощью светодиодного индикатора.

Отменить

Завершение выбранных вызовов.

Экстренный режим

Инициирование или отмена экстренного режима связи в зависимости от программных настроек.

Функция интеллектуального аудио

Включение и выключение функции интеллектуального аудио.

Роуминг сайтов в ручном режиме

Включение ручного поиска сайтов.

APU микрофона

Включение и выключение автоматической регулировки усиления (APU) встроенного микрофона.

Доступ одним нажатием

Непосредственное выполнение предварительно настроенного широкопередаточного, частного, телефонного или группового вызова, а также отправка оповещения о вызове или шаблона текстового сообщения.

Функциональная плата

Активация и деактивация возможностей функциональной платы для соответствующих каналов.

Окончание звонка

Завершение телефонного вызова.

Конфиденциальность

Включение и выключение функции конфиденциальности.

Сбросить домашний канал

Установка нового домашнего канала.

Заглушить напоминание домашнего канала

Отключение звука напоминания домашнего канала

Информация о сайте

Воспроизведение голосовых сообщений для текущего сайта, если функция голосовых объявлений активирована.

Телеметрическое управление

Управление выходным контактом местной или удаленной радиостанции.

Улучшение качества звучания

Включение или выключение функции улучшения звучания речи.

Голосовые объявления вкл/выкл

Включение и выключение функции голосовых объявлений.

Переключение зоны

Переключение между зоной 1 и зоной 2.

4.4

Назначаемые настройки и дополнительные функции

Следующие настройки или дополнительные функции радиостанции можно назначить программируемым кнопкам.

Тональные сигналы/оповещения

Включение и выключение всех тональных сигналов и оповещений.

Уровень мощности

Переключение между высоким и низким уровнями мощности передачи.

4.5

Индикаторы состояния

В данной главе описываются индикаторы состояния и тональные сигналы, используемые в радиостанции.

4.5.1

Светодиодный индикатор

Светодиодный индикатор отображает рабочее состояние радиостанции.

Мигает красным

Радиостанция не прошла автотестирование при включении питания.

Радиостанция принимает или отправляет передачу в экстренном режиме.

Радиостанция передает сигнал при низком уровне заряда аккумулятора.

Радиостанция перемещена за пределы допустимого диапазона при настройке системы автоматического оповещения.

Режим без звука включен.

Постоянно горит зеленым

Радиостанция включается.

Радиостанция передает сигнал.

При нажатии запрограммированной кнопки **уровня заряда аккумулятора** этот сигнал означает полный заряд аккумулятора.

Радиостанция отправляет оповещение о вызове или выполняет экстренную передачу.

Мигает зеленым

Радиостанция принимает вызов или данные.

Радиостанция получает передачу беспроводного программирования.

Радиостанция выполняет поиск активности в эфире.



УВЕДОМЛЕНИЕ:

В силу особенностей цифрового протокола эта активность может влиять или не влиять на использование запрограммированного канала радиостанции.

Дважды мигает зеленым

Радиостанция принимает зашифрованный вызов или данные.

Постоянно горит желтым

Радиостанция находится в режиме обнаружения Bluetooth.

Обозначает достаточный уровень заряда аккумулятора при нажатии запрограммированной кнопки **уровня заряда аккумулятора**.

Мигает желтым

Радиостанция еще не отреагировала на оповещение о вызове.

Дважды мигает желтым

В радиостанции активирована функция автоматического роуминга.

Радиостанция выполняет активный поиск нового сайта.

Радиостанция еще не отреагировала на оповещение о групповом вызове.

Радиостанция заблокирована.

4.5.2

Сигналы

Ниже приведены тональные сигналы, которые звучат в динамике радиостанции.



Звуковой сигнал высокой тональности



Звуковой сигнал низкой тональности

4.5.2.1

Звуковые сигналы

Звуковые сигналы выступают в роли звуковых индикаторов, указывая на состояние радиостанции или ее реакцию на полученные данные.

[Отправить отзыв](#)



Непрерывный тональный сигнал

Однообразный звук. Звучит до тех пор, пока не будет отключен.



Периодический тональный сигнал

Включается с периодичностью, определяемой настройками радиостанции. Сигнал звучит, прекращается, затем повторяется.



Повторяющийся тональный сигнал

Одиночный тональный сигнал, который повторяется до тех пор, пока не будет отключен пользователем.



Кратковременный тональный сигнал

Звучит один раз в течение периода времени, определяемого настройками радиостанции.

4.5.2.2

Индикаторные тональные сигналы

Индикаторные тональные сигналы обеспечивают звуковую индикацию состояния радиостанции после выполнения какого-либо действия.



Тональный сигнал успешного действия



Тональный сигнал неуспешного действия

4.6

Регистрация

Пользователь может получать различные сообщения, имеющие отношение к регистрации.

Регистрация

Отправка запроса на регистрацию в системе обычно выполняется во время включения, изменения разговорной группы или роуминга сайтов. Если происходит сбой при регистрации радиостанции на сайте, радиостанция автоматически предпринимает попытку роуминга на другой сайт. Радиостанция временно удаляет сайт, если запрос на регистрацию был отправлен из списка роуминга.

Индикатор указывает на то, что радиостанция занята и выполняет поиск сайта для роуминга, или на то, что радиостанция нашла сайт, но ожидает ответ на отправляемые сообщения о регистрации.

Во время регистрации радиостанции звучит тональный сигнал и светодиодный индикатор мигает двойными вспышками желтого цвета, указывая на то, что радиостанция выполняет поиск сайта.

Если индикация сохраняется, пользователь должен изменить местоположение или выполнить роуминг на другой сайт в ручном режиме при наличии такой возможности.

Вне диапазона

Радиостанция находится вне диапазона, если ей не удастся обнаружить сигнал системы или текущего сайта. Как правило, этот индикатор указывает на то, что радиостанция находится за пределами географической зоны радиопокрытия исходящих соединений.

Когда радиостанция находится вне зоны приема, звучит повторяющийся тональный сигнал и светодиодный индикатор мигает красным цветом.

Обратитесь к дилеру или системному администратору, если на радиостанции, находящейся в зоне хорошего радиопокрытия, активирована индикация "вне диапазона".

Сбой присоединения к разговорной группе

Радиостанция предпринимает попытку присоединиться к разговорной группе, указанной для каналов или для положения унифицированной ручки (УКР) во время регистрации.

Находясь в состоянии сбоя присоединения, радиостанция не может совершать или принимать вызовы от разговорной группы, к которой она пытается присоединиться.

Обратитесь к дилеру или системному администратору, если на радиостанции отображается индикация сбоя присоединения.

Регистрация отклонена

Индикаторы отклонения регистрации срабатывают, если запрос на регистрацию в системе не был принят.

Радиостанция не информирует пользователя о конкретной причине отклонения регистрации. Обычно радиостанция получает отказ в регистрации, если оператор системы заблокировал доступ радиостанции к системе.

При отклонении регистрации светодиодный индикатор мигает двойными вспышками желтого цвета, указывая на то, что радиостанция выполняет поиск сайта.

[Отправить отзыв](#)

4.7

Выбор зон и каналов

В данной главе описываются принципы выбора зон и каналов на радиостанции.

Радиостанцию можно запрограммировать для работы в 250 зонах Capacity Max, каждая из которых может включать до 160 каналов. Для каждой зоны Capacity Max можно назначить до 16 позиций.

4.7.1

Выбор зон

Для выбора нужной зоны выполните следующие действия.

Нажмите запрограммированную кнопку **переключения зоны**.

Прозвучит один из следующих тональных сигналов:

Тональный сигнал успешного действия

Радиостанция в Зоне 2.

Тональный сигнал неуспешного действия

Радиостанция в Зоне 1.



УВЕДОМЛЕНИЕ:

Для всех радиостанций без клавиатуры рекомендуется включить функцию голосовых объявлений для выбора зоны. Функция голосового объявления может быть активирована только в CPS.

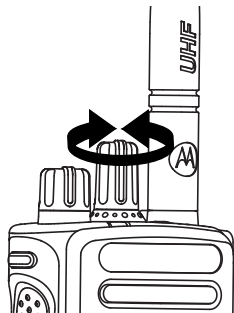

После установки требуемой зоны (если на радиостанции настроено несколько зон) поверните запрограммированную ручку выбора каналов, чтобы выбрать тип вызова.

4.7.2

Выбор типа вызова

Ручка выбора каналов используется, чтобы выбрать тип вызова. В зависимости от программных настроек радиостанции это может быть групповой вызов, широкоэмитательный вызов, общий вызов или частный вызов. При установке ручки выбора каналов в другое положение (которому назначен определенный тип вызова) радиостанция повторно регистрируется в системе Saracity Max. Для регистрации радиостанции будет использован идентификатор разговорной группы, который запрограммирован для нового положения ручки выбора каналов типа вызова.

Поскольку радиостанция не может работать на незапрограммированном канале, установите ручку выбора каналов в положение запрограммированного канала.

4.7.3

Выбор сайта

Сайт обеспечивает покрытие определенной области радиосвязью. В многосайтовой сети радиостанция Saracity Max автоматически выполняет поиск нового сайта, когда мощность сигнала текущего сайта падает до неприемлемого уровня.

Система Saracity Max может поддерживать до 250 сайтов.

4.7.4

Запрос на роуминг

Запрос на роуминг сообщает радиостанции о необходимости поиска другого сайта, даже если уровень сигнала от текущего сайта приемлемый.

Если доступных сайтов не найдено:

- Радиостанция продолжает поиск по списку сайтов.
- Радиостанция вернется на предыдущий сайт, если он все еще доступен.



УВЕДОМЛЕНИЕ:

Эта функция программируется дилером.

Нажмите запрограммированную кнопку **роуминга сайтов в ручном режиме**.

Прозвучит тональный сигнал, оповещающий о том, что радиостанция переключилась на новый сайт.

4.7.5

Включение/выключение блокировки сайта

Когда функция включена, радиостанция осуществляет поиск только текущего сайта. Когда функция выключена, помимо текущего сайта, радиостанция также выполняет поиск других сайтов.

Нажмите запрограммированную кнопку **блокировки сайта**.

Если функция **блокировки сайта** включена:

- Прозвучит тональный сигнал успешного действия, оповещающий о том, что радиостанция зафиксирована на текущем сайте.

Если функция **блокировки сайта** выключена:

- Прозвучит тональный сигнал неуспешного действия, оповещающий о том, что радиостанция расфиксирована.
-

4.7.6

Ограничение сайта

В системе Saracity Max администратор радиостанции может решать, какие сетевые сайты может использовать ваша радиостанция.

Для изменения списка разрешенных и запрещенных сайтов радиостанцию не требуется перепрограммировать. При попытке радиостанции зарегистрироваться на неразрешенном сайте радиостанция получает оповещение об отказе в доступе к сайту. После этого радиостанция продолжит поиск другого сетевого сайта.

При наличии ограничений сайта светодиодный индикатор будет мигать двойными вспышками желтого цвета, указывая на то, что радиостанция выполняет поиск сайта.

4.7.7

Транкинг сайта

Если сайт может связываться с транкинговым контроллером, то это указывает на то, что сайт может работать в режиме транкинга системы.

Если сайту не удастся установить связь с транкинговым контроллером в системе, радиостанция переходит в режим транкинга сайта. В режиме транкинга сайта радиостанция периодически инициирует звуковую и визуальную индикацию в целях информирования пользователя об ограничении доступа к определенным функциям.

Когда радиостанция работает в режиме транкинга сайта, звучит повторяющийся тональный сигнал.

В режиме транкинга сайта радиостанции по-прежнему могут совершать групповые или индивидуальные голосовые вызовы, а также отправлять текстовые сообщения на другие радиостанции в пределах одного и того же сайта. Консоли для передачи голосовых данных, средства записи журнала, телефонные шлюзы и приложения для работы с данными не могут связываться с радиостанциями на сайте.

После перехода в режим транкинга сайта радиостанция, задействованная в вызовах между несколькими сайтами, может устанавливать связь только с другими радиостанциями в пределах одного и того же сайта. Связь с другими сайтами будет потеряна.

**УВЕДОМЛЕНИЕ:**

Если радиостанции находятся в зоне покрытия нескольких сайтов и один из сайтов переходит в режим транкинга сайта, радиостанции осуществляют роуминг на другой сайт в пределах зоны покрытия.

4.8

Вызовы

В данной главе приводится описание действий для приема, ответа, выполнения и завершения вызовов.

После выбора канала можно выбрать псевдоним или идентификатор абонента или группы с помощью одного из следующих способов.

Запрограммированная кнопка доступа одним нажатием

Этот способ используется только для выполнения групповых, частных и телефонных вызовов.

Кнопке **доступа одним нажатием** можно назначить только один идентификатор, а также запрограммировать для нее короткое или длительное нажатие.

Программируемая кнопка

Этот способ используется только для выполнения телефонных вызовов.

4.8.1

Груп. выз.

Для получения или выполнения группового вызова радиостанция должна быть сконфигурирована как участник этой группы.

4.8.1.1

Выполнение групповых вызовов

Для выполнения группового вызова на радиостанции выполните следующие действия.

- 1 Выполните одно из следующих действий.
 - Выберите канал с активным псевдонимом или идентификатором группы. См. [Выбор типа вызова на стр. 42](#).
 - Нажмите запрограммированную кнопку **доступа одним нажатием**.

- 2 Нажмите кнопку **РТТ** для выполнения вызова.
Загорится зеленый светодиодный индикатор.

- 3 Выполните одно из следующих действий.
 - Дождитесь окончания тонального сигнала разрешения разговора (если он включен), а затем четко говорите в микрофон.
 - Дождитесь окончания вспомогательного тонального сигнала **РТТ** (если он включен), а затем четко говорите в микрофон.

- 4 Для прослушивания отпустите кнопку **РТТ**.
При ответе вызываемой радиостанции загорится зеленый светодиодный индикатор.

- 5 Если включена функция индикации свободного канала, то в момент отпускания кнопки **РТТ** на передающей радиостанции вы услышите короткий тональный сигнал оповещения, уведомляющий о том, что канал свободен и можно отвечать. Нажмите кнопку **РТТ** для ответа на вызов.

Если голосовая активность отсутствует в течение запрограммированного периода времени, вызов будет завершен.

Инициатор вызова может нажать запрограммированную кнопку **отмены**, чтобы завершить групповой вызов.

4.8.1.2

Ответ на групповой вызов

Для ответа на групповой вызов выполните следующие действия.

При поступлении группового вызова:

- Зеленый светодиодный индикатор начнет мигать.
- Радиостанция активирует звуковые сигналы, и звук входящего вызова прозвучит в динамике радиостанции.

- 1 Выполните одно из следующих действий.
 - Если включена функция индикации свободного канала, то в момент отпускания кнопки **РТТ** на передающей радиостанции вы услышите короткий тональный сигнал оповещения, уведомляющий о том, что канал

свободен и можно отвечать. Нажмите кнопку **РТТ** для ответа на вызов.

- Если включена функция прерывания голосовой передачи, нажмите кнопку **РТТ**, чтобы прервать аудиосигнал с передающей радиостанции и освободить канал для того, чтобы вы могли ответить.

Загорится зеленый светодиодный индикатор.

2 Выполните одно из следующих действий.

- Дождитесь окончания тонального сигнала разрешения разговора (если он включен), а затем четко говорите в микрофон.
- Дождитесь окончания вспомогательного тонального сигнала **РТТ** (если он включен), а затем четко говорите в микрофон.

3 Для прослушивания отпустите кнопку **РТТ**.

Если голосовая активность отсутствует в течение запрограммированного периода времени, вызов будет завершен.

Широковещательный вызов

Широковещательный вызов — это односторонний голосовой вызов, инициируемый любым пользователем для установки соединения со всей разговорной группой.

Функция широковещательного вызова позволяет осуществлять передачу в разговорной группе только пользователю, инициирующему вызов, при этом возможность ответа на вызов у получателей отсутствует.

Инициатор широковещательного вызова также может завершать вызов. Чтобы выполнить прием вызова от группы пользователей или вызов группы пользователей, необходимо настроить радиостанцию в качестве участника этой группы.

4.8.2.1

Выполнение широковещательных вызовов

Для выполнения широковещательных вызовов на радиостанции выполните следующие действия.

- 1 Выполните одно из следующих действий.

- Выберите канал с активным псевдонимом или идентификатором группы. См. [Выбор типа вызова на стр. 42](#).
- Нажмите запрограммированную кнопку **доступа одним нажатием**.

2 Нажмите кнопку **РТТ** для выполнения вызова. Загорится зеленый светодиодный индикатор.

3 Выполните одно из следующих действий.

- Дождитесь окончания тонального сигнала разрешения разговора (если он включен), а затем четко говорите в микрофон.
- Дождитесь окончания вспомогательного тонального сигнала **РТТ** (если он включен), а затем четко говорите в микрофон.

Инициатор вызова может нажать запрограммированную кнопку **отмены**, чтобы завершить широкоэвещательный вызов.

4.8.2.2

Прием широкоэвещательных вызовов

Для приема широкоэвещательных вызовов на радиостанции выполните следующие действия.

При поступлении широкоэвещательного вызова:

- Зеленый светодиодный индикатор начнет мигать.
- Радиостанция активирует звуковые сигналы, и звук входящего вызова прозвучит в динамике радиостанции.



УВЕДОМЛЕНИЕ:

Получатели не могут отвечать во время широкоэвещательного вызова. При нажатии кнопки **РТТ** во время выполнения широкоэвещательного вызова прозвучит кратковременный тональный сигнал запрета ответа.

4.8.3

Частный вызов

Частный вызов — это вызов одной радиостанции другой радиостанцией.

Существует два типа осуществления частного вызова.

- Первый тип вызова называется вызовом с установкой соединения без выхода в эфир (Off Air Call Set-Up, OACSU). Вызовы OACSU выполняются после проверки доступности радиостанции, и установка завершается автоматически.
- Второй тип называется вызовом с полной установкой соединения без выхода в эфир (Full Off Air Call Set-Up, FOACSU). Вызовы FOACSU также выполняются после проверки доступности радиостанции. Однако вызовы FOACSU требуют от пользователя подтверждения совершения вызова, при этом пользователь может принять или отклонить вызов.

Настройка этого типа вызова осуществляется системным администратором.



УВЕДОМЛЕНИЕ:

Инициатор и получатель вызова могут прервать текущий частный вызов нажатием запрограммированной кнопки **отмены**.

4.8.3.1

Выполнение индивидуального вызова

Для выполнения частного вызова радиостанция должна быть запрограммирована соответствующим образом. Если эта функция неактивна, то при иницировании вызова вы услышите тональный сигнал неуспешного действия. Для выполнения частного вызова на радиостанции выполните следующие действия. Если целевая радиостанция недоступна, прозвучит короткий тональный сигнал.

- 1 Выполните одно из следующих действий.
 - Выберите канал с активным псевдонимом или идентификатором абонента. См. [Выбор типа вызова на стр. 42](#).
 - Нажмите запрограммированную кнопку **доступа одним нажатием**.
-
- 2 Нажмите кнопку **РТТ** для выполнения вызова. Загорится зеленый светодиодный индикатор.
-

3 Дождитесь окончания тонального сигнала разрешения разговора (если он включен), а затем четко говорите в микрофон.

4 Для прослушивания отпустите кнопку **РТТ**.
При ответе вызываемой радиостанции загорится зеленый светодиодный индикатор.

5 Если голосовая активность отсутствует в течение запрограммированного периода времени, вызов будет завершен.Прозвучит короткий тональный сигнал.

Инициатор и получатель вызова могут прервать текущий частный вызов нажатием запрограммированной кнопки **отмены**.

4.8.3.2

Выполнение частного вызова с помощью кнопки вызова одним нажатием

Функция вызова одним нажатием позволяет быстро совершать частные вызовы на предварительно заданный псевдоним или идентификатор частного

вызова. Для включения этой функции можно назначить короткое нажатие программируемой кнопки или нажатие с удержанием.

Кнопке вызова одним нажатием можно назначить только один псевдоним или идентификатор. Радиостанция поддерживает программирование нескольких кнопок вызова одним нажатием.

1 Нажмите запрограммированную кнопку **вызова одним нажатием**, чтобы выполнить частный вызов на предварительно заданный псевдоним или идентификатор.

2 Нажмите кнопку **РТТ** для выполнения вызова.
Светодиодный индикатор загорится постоянным зеленым цветом.

3 Дождитесь окончания тонального сигнала разрешения разговора (если он включен), а затем четко говорите в микрофон.

4 Для прослушивания отпустите кнопку **РТТ**.

При ответе вызываемой радиостанции светодиодный индикатор начнет мигать зеленым цветом.

Если голосовая активность отсутствует в течение запрограммированного периода времени, вызов будет завершен.

Инициатор и получатель вызова могут прервать текущий частный вызов нажатием запрограммированной кнопки **ОТМЕНИ**.



УВЕДОМЛЕНИЕ:

В зависимости от настроек радиостанции (OACSU или FOACSU) при ответе на частный вызов от пользователя может потребоваться подтверждение получения вызова.

При использовании конфигурации OACSU радиостанция активирует звуковые сигналы и автоматически устанавливает соединение для приема вызова.

4.8.3.3

Прием частных вызовов

Во время приема частных вызовов, настроенных как OACSU:

- Зеленый светодиодный индикатор начнет мигать.
- Радиостанция активирует звуковые сигналы, и звук входящего вызова прозвучит в динамике радиостанции.

4.8.3.4

Принятие частных вызовов

Во время приема частных вызовов, настроенных как FOACSU:

- Зеленый светодиодный индикатор начнет мигать.
- 1 Чтобы принять частный вызов, выполните следующее действие.
 - Выберите любую запись и нажмите **РТТ**. Загорится зеленый светодиодный индикатор.

- 2 Дождитесь окончания тонального сигнала разрешения разговора (если он включен), а затем четко говорите в микрофон.
-

- 3 Для прослушивания отпустите кнопку **РТТ**.

Если голосовая активность отсутствует в течение запрограммированного периода времени, вызов будет завершен.Прозвучит тональный сигнал.



УВЕДОМЛЕНИЕ:

Инициатор и получатель вызова могут прервать текущий частный вызов нажатием или запрограммированной кнопки **отмены**.

4.8.3.5

Отклонение частных вызовов

Во время приема частных вызовов, настроенных как FOACSU:

- Зеленый светодиодный индикатор начнет мигать.

Чтобы отклонить частный вызов, выполните следующее действие.

- Нажмите запрограммированную кнопку **отмены**.
-

4.8.4

Общие вызовы

Общий вызов — это вызов с одной радиостанции на все радиостанции на выбранном сайте или все радиостанции группы сайтов в зависимости от конфигурации системы.

Общий вызов используется для передачи важных объявлений, требующих особого внимания пользователей. Пользователи системы не могут ответить на общий вызов.

Capacity Max поддерживает общий вызов сайта и многосайтовый общий вызов. Системный администратор может настроить на радиостанции один или оба типа вызовов.



УВЕДОМЛЕНИЕ:

Абонентские терминалы могут поддерживать общие вызовы по всей системе, но инфраструктура Motorola Solutions не поддерживает такой тип общих вызовов по всей системе.

4.8.4.1

Прием общего вызова

При приеме общего вызова происходит следующее:

- Прозвучит тональный сигнал.
- Зеленый светодиодный индикатор начнет мигать.
- Радиостанция активирует звуковые сигналы, и звук входящего вызова прозвучит в динамике радиостанции.

Если включена функция индикации свободного канала, то в момент отпускания кнопки **РТТ** на передающей радиостанции вы услышите короткий тональный сигнал оповещения, уведомляющий о том, что канал свободен и доступен для использования. Ответ на общий вызов не предусмотрен.



УВЕДОМЛЕНИЕ:

Радиостанция прекратит прием общего вызова, если при поступлении вызова пользователь переключится на другой канал. Во время общего вызова функции запрограммированных кнопок будут недоступны до завершения вызова.

4.8.4.2

[Отправить отзыв](#)

Выполнение общего вызова

Для выполнения общего вызова радиостанция должна быть запрограммирована соответствующим образом.

Для выполнения общего вызова на радиостанции выполните следующие действия.

- 1 Выберите канал с активным псевдонимом или идентификатором группы общего вызова. См. [Выбор типа вызова на стр. 42](#).

- 2 Нажмите кнопку **РТТ** для выполнения вызова. Загорится зеленый светодиодный индикатор.

- 3 Выполните одно из следующих действий.
 - Дождитесь окончания тонального сигнала разрешения разговора (если он включен), а затем четко говорите в микрофон.
 - Дождитесь окончания вспомогательного тонального сигнала **РТТ** (если он включен), а затем четко говорите в микрофон.

Пользователи канала не могут ответить на общий вызов.

4.8.5

Телефонные вызовы

Телефонный вызов — это вызов телефона с радиостанции.

В режиме Caracity Max радиостанция может принимать вызовы и обеспечивает двухстороннюю связь, даже если функция телефонного вызова выключена.

Для включения функции телефонного вызова необходимо назначить и настроить номера телефонов в системе. Чтобы узнать запрограммированные настройки радиостанции, обратитесь к системному администратору.

4.8.5.1

Выполнение телефонного вызова

Для выполнения телефонного вызова на радиостанции выполните следующие действия.

При попытке выполнить или завершить телефонный вызов без использования предварительно настроенных кодов доступа и прекращения доступа произойдет сбой, и прозвучит тональный сигнал неуспешного действия.

- 1 Нажмите запрограммированную кнопку **доступа одним нажатием**, чтобы выполнить вызов предварительно заданного псевдонима или идентификатора.

Если кнопке **доступа одним нажатием** не соответствует ни один из пунктов, прозвучит тональный сигнал неуспешного действия.

В случае успешного выполнения:

- Прозвучит тональный сигнал DMTF.
- Прозвучит тональный сигнал набора телефонного номера пользователя.

В случае сбоя:

- Прозвучит тональный сигнал неуспешного действия.
- Телефонный вызов не будет выполнен. Повторите шаг.

-
- 2 Нажмите кнопку **РТТ** для выполнения вызова.

-
- 3 Для прослушивания отпустите кнопку **РТТ**.
-

- 4 Нажмите запрограммированную кнопку **Окончание звонка**, чтобы завершить вызов.

Если соединение было успешно установлено:

- Прозвучит тональный сигнал.

Если соединение не было установлено:

- Прозвучит тональный сигнал неуспешного действия.
- Повторите шаг или подождите, пока пользователь телефона завершит вызов.

4.8.5.2

Ответ на телефонный вызов в режиме группового вызова

Для ответа на телефонный вызов в режиме группового вызова выполните следующие действия.

При приеме телефонного вызова в режиме группового вызова:

- Зеленый светодиодный индикатор начнет мигать.

- Радиостанция активирует звуковые сигналы, и звук входящего вызова прозвучит в динамике радиостанции.

- 1 Нажмите кнопку **РТТ** для ответа на вызов.
-

- 2 Для прослушивания отпустите кнопку **РТТ**.
-

- 3 Если голосовая активность отсутствует в течение запрограммированного периода времени, вызов будет завершен.

Прозвучит короткий тональный сигнал.



УВЕДОМЛЕНИЕ:

Если на радиостанции не включена функция телефонного вызова, радиостанция не может прервать телефонный вызов как групповой вызов. Пользователь телефона должен завершить вызов самостоятельно. Получатель может только отвечать во время вызова.

4.8.5.3

Ответ на телефонный вызов в режиме общего вызова

При приеме телефонного вызова в режиме общего вызова, принимающая радиостанция не сможет установить двухстороннюю связь или ответить на вызов. Кроме того, получатель не сможет завершить общий вызов.

- Зеленый светодиодный индикатор начнет мигать.
- Радиостанция активирует звуковые сигналы, и звук входящего вызова прозвучит в динамике радиостанции.

4.8.5.4

Ответ на телефонный вызов в режиме частного вызова

Для ответа на телефонный вызов в режиме частного вызова выполните следующие действия.

При приеме телефонного вызова в режиме частного вызова:

- Зеленый светодиодный индикатор начнет мигать.

- Радиостанция активирует звуковые сигналы, и звук входящего вызова прозвучит в динамике радиостанции.

1 Нажмите кнопку **РТТ** для ответа на вызов.

2 Для прослушивания отпустите кнопку **РТТ**.

3 Если голосовая активность отсутствует в течение запрограммированного периода времени, вызов будет завершен.

Прозвучит короткий тональный сигнал.

**УВЕДОМЛЕНИЕ:**

Если на радиостанции не включена функция телефонного вызова, радиостанция не может прервать телефонный вызов как частный вызов. Пользователь телефона должен завершить вызов самостоятельно. Получатель может только отвечать во время вызова.

4.8.6

Приоритетное прерывание вызова

Функция приоритетного прерывания вызова позволяет радиостанции остановить текущую голосовую передачу и инициировать приоритетную передачу.

С помощью функции приоритетного прерывания вызова система прерывает текущие вызовы в тех случаях, когда транкинговые каналы недоступны.

Вызовы с более высоким приоритетом, например экстренные вызовы или общие вызовы, прерывают текущую передачу, выполняемую радиостанцией, для переключения на вызов с более высоким приоритетом. При отсутствии доступных радиоканалов экстренный вызов также прерывает общий вызов.

4.8.7

Прерывание голосовой передачи

Функция прерывания голосовой передачи позволяет пользователю останавливать любую текущую голосовую передачу.

Эта функция использует передачу сигнала по обратным каналам для остановки текущей голосовой передачи, если на прерывающей радиостанции

настроена функция прерывания голосовой передачи, а передающая радиостанция поддерживает прерывание голосовых вызовов. Прерывающая радиостанция может осуществлять голосовую передачу в адрес участника прекращенного вызова.

Функция прерывания голосовой передачи значительно повышает вероятность выполнения успешной передачи выбранным участникам во время текущего вызова.

Функция прерывания голосовой передачи доступна пользователям, только если она была настроена на радиостанции. Для получения дополнительной информации обратитесь к дилеру или системному администратору.

4.8.7.1

Включение прерывания голосовой передачи

Для включения функции прерывания голосовой передачи выполните следующие действия.

Чтобы использовать эту функцию, радиостанция должна быть запрограммирована соответствующим образом. Для получения дополнительной информации обратитесь к дилеру или системному администратору.

- 1 Для прерывания передачи во время текущего вызова нажмите кнопку **PTT**.

Тональный сигнал неуспешного действия будет звучать, пока пользователь не отпустит кнопку **PTT**.

- 2 Дождитесь подтверждения.

В случае успешного выполнения:

- Прозвучит тональный сигнал успешного действия.

В случае сбоя:

- Прозвучит тональный сигнал неуспешного действия.
-

- 3 Выполните одно из следующих действий.

- Дождитесь окончания тонального сигнала разрешения разговора (если он включен), а затем четко говорите в микрофон.
 - Дождитесь окончания вспомогательного тонального сигнала **PTT** (если он включен), а затем четко говорите в микрофон.
-

4.9

Дополнительные функции

В данной главе описываются функции, доступные на радиостанции.

Ваш дилер или системный администратор могли внести изменения в настройки вашей радиостанции, исходя из конкретных задач. Для получения дополнительной информации обратитесь к дилеру или системному администратору.

4.9.1

Постановка вызова в очередь

При отсутствии доступных ресурсов для обработки вызова функция постановки вызова в очередь позволяет поместить запрос на вызов в очередь ожидания доступного ресурса.

После нажатия кнопки **PTT** прозвучит тональный сигнал постановки вызова в очередь, оповещающий о том, что радиостанция перешла в состояние постановки вызова в очередь. Кнопку **PTT** можно отпустить после того, как прозвучит тональный сигнал постановки вызова в очередь.

Если соединение установлено успешно, произойдет следующее:

- Зеленый светодиодный индикатор начнет мигать.
- Прозвучит тональный сигнал разрешения разговора, если он включен.
- У пользователя радиостанции будет не более 4 секунд для нажатия кнопки **РТТ**, чтобы начать голосовую передачу.

Если соединение не установлено, произойдет следующее:

- Прозвучит тональный сигнал отклонения вызова.
- Вызов будет прерван и радиостанция выйдет из режима установки соединения.

4.9.2

Сканирование разговорных групп

Эта функция позволяет радиостанции отслеживать и присоединяться к групповым вызовам, определенным в списке групп приема.

При активации сканирования в строке состояния появляется значок сканирования, а светодиодный индикатор мигает желтым цветом. Звук радиостанции

включается для каждого участника из списка группы приема.

Если сканирование отключено, радиостанция не принимает передачи ни от одного участника списка группы приема, кроме общих вызовов и передач выбранной разговорной группы.



УВЕДОМЛЕНИЕ:

Сканирование разговорных групп можно настроить с помощью CPS. Чтобы узнать запрограммированные настройки радиостанции, обратитесь к системному администратору.

4.9.2.1

Включение и выключение функции сканирования разговорной группы

Для включения или выключения функции сканирования разговорной группы выполните следующие действия.

Нажмите запрограммированную кнопку сканирования.

Если сканирование включено:

- Светодиодный индикатор начнет мигать желтым цветом.

- Прозвучит тональный сигнал успешного действия.
- Если сканирование выключено:
- Светодиодный индикатор выключится.
 - Прозвучит тональный сигнал неуспешного действия.

4.9.3

Список групп приема

Функция списка групп приема позволяет создавать и назначать участников в списке сканирования разговорной группы.

Список можно создать при программировании радиостанции; в него добавляют группы, которые разрешено сканировать. Радиостанция поддерживает не более 16 участников в списке.



УВЕДОМЛЕНИЕ:

Список групп приема программируется системным администратором. Для получения дополнительной информации обратитесь к дилеру или системному администратору.

4.9.4

Мониторинг приоритетов

Функция мониторинга приоритетов позволяет радиостанции автоматически принимать передачу от разговорных групп с более высоким приоритетом даже во время обработки другого вызова разговорной группы.

Радиостанция покидает вызов разговорной группы с более низким приоритетом и переключается на вызов разговорной группы с более высоким приоритетом.



УВЕДОМЛЕНИЕ:

Доступ к этой функции возможен, только если включена функция сканирования разговорных групп.

Функция мониторинга приоритетов применяется только к участникам из списка группы приема. Существует две приоритетные разговорные группы: "Приоритет 1" (P1) и "Приоритет 2" (P2). Значение P1 соответствует более высокому приоритету, чем P2. В системе Capacity Max радиостанция принимает передачу в приведенном ниже порядке приоритета:

- 1 Экстренный вызов для разговорной группы P1
- 2 Экстренный вызов для разговорной группы P2

- 3 Экстренный вызов для разговорных групп без приоритета в списке группы приема
- 4 Общий вызов
- 5 Вызов разговорной группы P1
- 6 Вызов разговорной группы P2
- 7 Разговорные группы без приоритета в списке группы приема



УВЕДОМЛЕНИЕ:

Эта функция программируется системным администратором. Для получения дополнительной информации обратитесь к дилеру или системному администратору.

4.9.5

Регистрация с несколькими разговорными группами

В системе Saracity Max радиостанцию можно настроить на семь разговорных групп в рамках одного сайта.

Семь из 16 разговорных групп из списка группы приема можно назначить в качестве регистрируемых разговорных групп. Выбранная разговорная группа и

приоритетные разговорные группы регистрируются автоматически.



УВЕДОМЛЕНИЕ:

Эта функция программируется системным администратором. Для получения дополнительной информации обратитесь к дилеру или системному администратору.

4.9.6

Ответ

Функция ответа позволяет отвечать на передачу во время сканирования.

Если радиостанция сканирует вызов из списка сканирования выбранной группы, и если во время сканируемого вызова нажата кнопка **РТТ**, работа радиостанции будет зависеть от того, была ли функция ответа включена или отключена во время программирования радиостанции. Для получения дополнительной информации обратитесь к дилеру или системному администратору.

Ответ отключен

Радиостанция оставляет сканируемый вызов и пытается осуществить передачу контакту канала, выбранному в данный момент времени. После того

как истечет пауза вызова контакта, выбранного в данный момент, радиостанция вернется на домашний канал и заново запустит таймер паузы сканирования. Радиостанция возобновит групповое сканирование после истечения таймера паузы сканирования.

Ответ включен

Если кнопка **РТТ** нажата во время паузы сканируемого группового вызова, радиостанция попытается осуществить передачу сканируемой группе.



УВЕДОМЛЕНИЕ:

Если при сканировании вызова группы, для которой не назначен канал в текущей выбранной зоне, вызов завершается, то для ответа этой группе необходимо переключиться на соответствующую зону и выбрать канал группы.

4.9.7

Многосайтовые элементы управления

Эти функции применимы, если конфигурация текущего канала радиосвязи настроена на систему Capacity Max.

4.9.7.1

Включение ручного поиска сайтов

При низком уровне принимаемого сигнала выполните следующие действия, чтобы включить ручной поиск сайтов для поиска сайта с более высоким уровнем сигнала.

Нажмите запрограммированную кнопку **роуминга сайтов в ручном режиме**.

- Прозвучит тональный сигнал.
- Зеленый светодиодный индикатор начнет мигать.

Если радиостанция найдет новый сайт:

- Прозвучит тональный сигнал успешного действия.
- Светодиодный индикатор выключится.

Если радиостанции не удастся найти новый сайт:

- Прозвучит тональный сигнал неуспешного действия.
- Светодиодный индикатор выключится.

4.9.7.2

Включение/выключение блокировки сайта

Когда функция включена, радиостанция осуществляет поиск только текущего сайта. Когда функция выключена, помимо текущего сайта, радиостанция также выполняет поиск других сайтов.

Нажмите запрограммированную кнопку **блокировки сайта**.

Если функция **блокировки сайта** включена:

- Прозвучит тональный сигнал успешного действия, оповещающий о том, что радиостанция зафиксирована на текущем сайте.

Если функция **блокировки сайта** выключена:

- Прозвучит тональный сигнал неуспешного действия, оповещающий о том, что радиостанция расфиксирована.

Напоминание домашнего канала

Эта функция обеспечивает напоминание, если радиостанция не настроена на домашний канал в течение определенного периода времени.

Если эта функция включена и радиостанция не настроена на домашний канал в течение определенного периода времени, периодически выполняются следующие действия.

- Воспроизводится тональный сигнал напоминания домашнего канала и объявление.

4.9.8.1

Отключение звука напоминания домашнего канала

При звуковом сигнале напоминания домашнего канала можно временно отключить его звук.

Нажмите программируемую кнопку **выключения звука напоминания домашнего канала**.

4.9.8

4.9.8.2

Установка новых домашних каналов

При появлении напоминания домашнего канала можно установить новый домашний канал.

Нажмите программируемую кнопку **сброса домашнего канала**, чтобы установить текущий канал в качестве нового домашнего канала.

4.9.9

Удаленный мониторинг

Данная функция позволяет включать микрофон прослушиваемой радиостанции с помощью псевдонима или идентификатора абонента. Эту функцию можно использовать для дистанционного слежения за звуковой активностью вокруг прослушиваемой радиостанции.

Чтобы использовать данную функцию, ваша радиостанция и прослушиваемая радиостанция должны быть запрограммированы соответствующим образом.

Если инициировано, светодиодный индикатор однократно мигнет зеленым на целевой радиостанции.

Функция автоматически прекращает действовать по истечении запрограммированного периода времени, или когда пользователь совершит любую операцию с прослушиваемой радиостанцией.

4.9.9.1

Инициализация удаленного мониторинга

Для инициализации удаленного мониторинга выполните следующие действия.

1 Нажмите запрограммированную кнопку **удаленного мониторинга**.

2 Дождитесь подтверждения.

В случае успешного выполнения:

- Прозвучит тональный сигнал успешного действия.

В случае сбоя:

- Прозвучит тональный сигнал неуспешного действия.
-

4.9.10

Настройки сигналов вызова

Данная настройка позволяет пользователям радиостанции настраивать конфигурацию вызовов или звуковые сигналы текстовых сообщений.

4.9.10.1

Оповещение с нарастающей громкостью

Радиостанцию можно запрограммировать на непрерывное оповещение пользователя, когда он не отвечает на радиовызов. При этом громкость тонального сигнала оповещения постепенно автоматически повышается. Эта функция называется оповещением с нарастающей громкостью.

4.9.11

Функция оповещения о вызове

Функция оповещения о вызове позволяет оповестить пользователя определенной радиостанции о необходимости вызвать вас, когда у него будет такая возможность.

Эта функция включается с помощью запрограммированной кнопки **доступа одним нажатием**.

В Saracity Max функция оповещения о вызове позволяет пользователю радиостанции или диспетчеру отправить оповещение пользователю другой радиостанции с запросом выполнить ответный вызов пользователя вызывающей радиостанции при наличии такой возможности. Эта функция не задействует голосовую связь.

Функция оповещения о вызове может быть настроена дилером или системным администратором таким образом, чтобы пользователь мог нажать кнопку **PTT** для выполнения частного вызова и ответа непосредственно инициатору вызова.

Частный вызов OACSU позволяет пользователю отвечать сразу в момент получения вызова, в то время как частный вызов FOACSU требует от пользователя подтверждения получения вызова. Таким образом, OACSU является рекомендуемым типом вызова при использовании функции оповещения о вызове. См. [Частный вызов на стр. 48](#).

4.9.11.1

Выполнение оповещения о вызове

Для выполнения оповещения о вызове выполните следующие действия.

- 1 Нажмите запрограммированную кнопку **доступа одним нажатием**.

Загорится зеленый светодиодный индикатор.

- 2 Дождитесь подтверждения.

При подтверждении получения оповещения о вызове прозвучит тональный сигнал успешного действия.

Если подтверждение оповещения о вызове не получено, прозвучит тональный сигнал неуспешного действия.

4.9.11.2

Ответ на оповещение о вызове

Для ответа на оповещение о вызове выполните следующие действия.

При получении оповещения о вызове:

- Прозвучит повторяющийся тональный сигнал.
- Светодиодный индикатор начнет мигать желтым цветом.

Нажмите кнопку **РТТ** в течение 4 секунд после получения пейджингового оповещения о вызове, чтобы ответить на частный вызов.

4.9.12

Беззвучный режим

Режим без звука предоставляет пользователю возможность отключить все звуковые уведомления на радиостанции.

После активации беззвучного режима звук всех звуковых уведомлений отключается, кроме функций с высоким уровнем приоритета, например связанные с режимом экстренной связи.

После выхода из беззвучного режима радиостанция может воспроизводить входящие звуковые сигналы и аудиопередачи.

**УВЕДОМЛЕНИЕ:**

Эта функция приобретается отдельно. Для получения дополнительной информации обратитесь к дилеру или системному администратору.

**ВАЖНО!:**

Одновременно пользователь может включить только одну из функций: переворот экраном вниз или сигнализация об отсутствующем работнике (Man Down). Обе функции не могут работать параллельно.

4.9.12.1

Включение режима без звука

Для включения режима без звука выполните следующие действия.

Выполните одно из следующих действий.

- Для доступа к этой функции можно использовать программируемую кнопку **режима без звука**.
- Для мгновенного доступа к этой функции переверните радиостанцию вниз экраном.

В зависимости от модели радиостанции функцию переворота вниз экраном можно включить в меню радиостанции или, обратившись к системному администратору. Для получения дополнительной информации обратитесь к дилеру или системному администратору.

При включении режима без звука происходит следующее.

- Прозвучит тональный сигнал успешного действия.
- Светодиодный индикатор красного цвета начинает мигать и продолжает мигать до выхода из режима без звука.
- Звук радиостанции выключается.
- Таймер режима без звук начинает обратный отсчет в зависимости от заданного временного интервала.

4.9.12.2

Выход из режима без звука

Выход из этого режима выполняется автоматически после окончания таймера режима без звука.

Для выхода из режима без звука вручную можно выполнить следующие действия.

- Нажмите запрограммированную кнопку **режима без звука**.
- Выберите любую запись и нажмите **PTT**.
- Переверните радиостанцию экраном вверх ненадолго.

При отключении режима без звука происходит следующее.

- Прозвучит тональный сигнал неуспешного действия.
- Светодиодный индикатор красного цвета перестает мигать и отключается.
- Звук на радиостанции включается, состояние динамика восстанавливается.
- Если действие таймера не окончено, таймер режима без звука останавливается.



УВЕДОМЛЕНИЕ:

Режим без звука также активируется, если пользователь осуществляет голосовую передачу или переключается на незапрограммированный канал.

4.9.13

Работа в экстренном режиме

Экстренный сигнал оповещения служит для уведомления о чрезвычайных обстоятельствах. Экстренный сигнал оповещения можно подать в любой момент, при любых обстоятельствах и даже при наличии активности на текущем канале.

В Capacity Max принимающая радиостанция может одновременно поддерживать только один экстренный сигнал оповещения. В случае инициирования второго экстренного сигнала первый сигнал будет отменен.

При получении экстренного сигнала оповещения пользователь может либо удалить сигнал и выйти из списка сигналов, либо ответить на экстренный сигнал оповещения при помощи нажатия кнопки **PTT** и передачи неэкстренного голосового вызова.

Дилер или системный администратор может установить длительность нажатия запрограммированной кнопки **экстренного режима**, кроме длительного нажатия, которое аналогично для всех кнопок.

Короткое нажатие

Продолжительность – от 0,05 секунды до 0,75 секунды.

Длительное нажатие

Продолжительность – от 1,00 секунды до 3,75 секунды.

За кнопкой **экстренного режима** закреплена функция включения/выключения экстренного режима. Для получения сведений о назначении кнопки **экстренного режима** обратитесь к дилеру.

**УВЕДОМЛЕНИЕ:**

Если короткое нажатие кнопки **экстренного режима** назначено для включения экстренного режима, то длительное нажатие кнопки **экстренного режима** назначается для выхода из экстренного режима.

Если длительное нажатие кнопки **экстренного режима** назначено для включения экстренного режима, то короткое нажатие кнопки **экстренного режима** назначается для выхода из экстренного режима.

Данная радиостанция позволяет посылать экстренные сигналы оповещения трех типов.

- Экстренный сигнал оповещения
- Экстренный сигнал оповещения с вызовом
- Экстренный сигнал оповещения с последующей голосовой передачей

[Отправить отзыв](#)

Кроме того, каждый сигнал оповещения имеет следующие типы:

Обычный

Передача сигнала оповещения сопровождается звуковой и/или визуальной индикацией.

Беззвучный

Передача сигнала оповещения не сопровождается звуковой или визуальной индикацией. Радиостанция принимает вызов без воспроизведения звука через динамик, пока не завершится передача в режиме *"горячего микрофона"* и пользователь не нажмет кнопку **РТТ**.

Беззвучный с голосом

Передача сигнала оповещения не сопровождается звуковой или визуальной индикацией, но звук всех входящих вызовов поступает через динамик радиостанции. Если функция *"горячего микрофона"* активирована, звук входящих вызовов поступает через динамик радиостанции после того, как завершается период передачи в режиме *"горячего микрофона"*. Индикация появится только после того, как пользователь нажмет кнопку **РТТ**.

**УВЕДОМЛЕНИЕ:**

Только один из указанных экстренных сигналов оповещения может быть назначен запрограммированной кнопке **экстренного режима**.

4.9.13.1

Отправка экстренного сигнала оповещения

Данная функция позволяет отправлять неголосовой экстренный сигнал оповещения, который инициирует индикацию оповещения для группы радиостанций. Для отправки экстренного сигнала оповещения выполните следующие действия.

Если на радиостанции выбран тип экстренного режима "Бесшумный", во время работы в экстренном режиме радиостанция не будет отображать звуковые или визуальные индикаторы.

- 1 Нажмите запрограммированную кнопку **включения экстренного режима**.
Загорится зеленый светодиодный индикатор.

**УВЕДОМЛЕНИЕ:**

Если данная функция запрограммирована, прозвучит тональный сигнал экстренного поиска. Тональный сигнал не звучит, когда радиостанция выполняет передачу или прием голосовых данных, и отключается при выходе из экстренного режима. Тональный сигнал экстренного поиска может быть запрограммирован дилером или системным администратором.

-
- 2 Дождитесь подтверждения.

В случае успешного выполнения:

- Прозвучит тональный сигнал экстренного режима.
- Зеленый светодиодный индикатор начнет мигать.

Если, несмотря на все повторные попытки, отправка экстренного сигнала оповещения не будет выполнена:

- Прозвучит звуковой сигнал низкой тональности.

Радиостанция выйдет из режима экстренного сигнала оповещения.



УВЕДОМЛЕНИЕ:

При настройке только экстренного сигнала оповещения процесс экстренной связи состоит только из передачи экстренного сигнала оповещения. Экстренный сигнал прекращается, когда получено подтверждение системы или при использовании всех попыток доступа к каналу.

При работе радиостанции в режиме только экстренного сигнала оповещения отправка экстренного сигнала оповещения не сопровождается голосовым вызовом.

4.9.13.2

Отправка экстренного сигнала оповещения с вызовом

Данная функция позволяет отправлять экстренный сигнал оповещения с вызовом группе радиостанций или диспетчеру. После подтверждения получения сигнала инфраструктурой группы, эта группа радиостанций сможет поддерживать связь на запрограммированном экстренном канале.

[Отправить отзыв](#)

Для выполнения экстренного вызова после передачи экстренного сигнала оповещения на радиостанции должен быть настроен экстренный сигнал оповещения с вызовом.

- 1 Нажмите запрограммированную кнопку **включения экстренного режима**.

Загорится зеленый светодиодный индикатор.



УВЕДОМЛЕНИЕ:

Если данная функция запрограммирована, прозвучит тональный сигнал экстренного поиска. Тональный сигнал не звучит, когда радиостанция выполняет передачу или прием голосовых данных, и отключается при выходе из экстренного режима.

После получения подтверждения экстренного сигнала оповещения:

- Прозвучит тональный сигнал экстренного режима.
- Зеленый светодиодный индикатор начнет мигать.

Если подтверждение экстренного сигнала оповещения не получено:

- Используются все попытки отправки сигнала.

- Прозвучит звуковой сигнал низкой тональности.
- Радиостанция выйдет из режима экстренного сигнала оповещения.

2 Нажмите кнопку **РТТ** для начала голосовой передачи.
Загорится зеленый светодиодный индикатор.

-
- 3 Выполните одно из следующих действий.
- Дождитесь окончания тонального сигнала разрешения разговора (если он включен), а затем четко говорите в микрофон.
 - Дождитесь окончания вспомогательного тонального сигнала **РТТ** (если он включен), а затем четко говорите в микрофон.

4 Для прослушивания отпустите кнопку **РТТ**.

5 Если включена функция индикации свободного канала, то в момент отпускания кнопки **РТТ** на передающей радиостанции вы услышите короткий тональный сигнал оповещения, уведомляющий о том, что канал свободен и

можно отвечать. Нажмите кнопку **РТТ** для ответа на вызов.

-
- 6 Нажмите запрограммированную кнопку **выключения экстренного режима**, чтобы выйти из экстренного режима.



УВЕДОМЛЕНИЕ:

Наличие тонального сигнала разрешения разговора зависит от программных настроек радиостанции. Для получения дополнительной информации о программных настройках экстренного режима радиостанции обратитесь к своему дилеру или системному администратору.

Инициатор экстренного вызова может нажать запрограммированную кнопку **отмены** для завершения текущего экстренного вызова. Радиостанция вернется в режим ожидания вызова.

4.9.13.3

Отправка экстренного сигнала оповещения с последующей голосовой передачей

Данная функция позволяет отправлять группе радиостанций экстренный сигнал оповещения с последующей голосовой передачей. Микрофон радиостанции активируется автоматически, позволяя поддерживать связь с группой радиостанций без нажатия кнопки **РТТ**. Этот режим работы микрофона называется *"горячий микрофон"*.

Если в радиостанции активирован режим экстренного цикла, то повторы периодов *"горячего микрофона"* и приема выполняются в течение заданного времени. В режиме экстренного цикла принимаемые вызовы звучат в динамике радиостанции.

При нажатии кнопки **РТТ** в течение запрограммированного периода приема прозвучит тональный сигнал запрета, означающий, что нужно отпустить кнопку **РТТ**. Радиостанция проигнорирует нажатие кнопки **РТТ** и останется в экстренном режиме.

При нажатии кнопки **РТТ** в режиме *"горячего микрофона"* и удержании ее нажатой после завершения периода передачи в режиме *"горячего*

микрофона", радиостанция продолжит передачу, пока пользователь не отпустит кнопку **РТТ**.

Если подтверждение экстренного сигнала оповещения не будет получено, радиостанция не будет его повторять и напрямую перейдет в режим *"горячего микрофона"*.



УВЕДОМЛЕНИЕ:

Некоторые аксессуары не поддерживают режим *"горячего микрофона"*. Для получения дополнительной информации обратитесь к дилеру или системному администратору.

Для отправки экстренного сигнала оповещения с последующей голосовой передачей выполните следующие действия.

- 1 Нажмите запрограммированную кнопку **включения экстренного режима**.
Загорится зеленый светодиодный индикатор.

- 2 После того, как прозвучит тональный сигнал экстренного режима, четко говорите в микрофон.
Передача прекращается автоматически в следующих случаях:

- Когда истекает срок циклического повторения режимов "горячего микрофона" и приема вызовов (если режим экстренного цикла включен).
- Когда истекает период действия "горячего микрофона" (если режим экстренного цикла выключен).

4.9.13.4

Прием экстренного сигнала оповещения

Принимающая радиостанция может одновременно поддерживать только один экстренный сигнал оповещения. В случае инициирования второго экстренного сигнала первый сигнал будет отменен. Для приема и просмотра экстренного сигнала оповещения выполните следующие действия.

При поступлении экстренного сигнала оповещения:

- Прозвучит тональный сигнал.
- Светодиодный индикатор начнет мигать красным цветом.



УВЕДОМЛЕНИЕ:

Радиостанция автоматически подтверждает экстренный сигнал оповещения (если эта опция активирована).

Тональный сигнал можно выключить. Выполните одно из следующих действий.

- Нажмите кнопку **РТТ**, чтобы выполнить вызов группы радиостанций, которая получила экстренный сигнал оповещения.
- Нажмите любую программируемую кнопку.
- Выйдите из экстренного режима.

4.9.13.5

Ответ на экстренный сигнал оповещения с вызовом

Для ответа на экстренный сигнал оповещения с вызовом выполните следующие действия.

При приеме экстренного вызова:

- Если функция индикации экстренного вызова и тональный сигнал декодирования экстренного вызова включены, прозвучит тональный сигнал экстренного вызова. Тональный сигнал экстренного

вызова не раздается, если включена только функция индикации экстренного вызова.

- Радиостанция активирует звуковые сигналы, и звук входящего вызова прозвучит в динамике радиостанции.

- 1 Если включена функция индикации свободного канала, то в момент отпускания кнопки **PTT** на передающей радиостанции вы услышите короткий тональный сигнал оповещения, уведомляющий о том, что канал свободен и можно отвечать. Нажмите кнопку **PTT** для ответа на вызов.

Загорится зеленый светодиодный индикатор.

- 2 Дождитесь окончания тонального сигнала разрешения разговора (если он включен), а затем четко говорите в микрофон.

- 3 Для прослушивания отпустите кнопку **PTT**.
При ответе радиостанции, инициировавшей экстренный вызов:

- Светодиодный индикатор начнет мигать красным цветом.

4.9.14

Статусные сообщения

С помощью этой функции пользователь может отправлять сообщения состояния на другие радиостанции.

Список быстрых статусов можно настроить с помощью CPS-RM; в него можно добавить максимум 99 статусов.

Максимальная длина каждого сообщения состояния — 16.

Если включена функция "Текст в речь", радиостанция будет уведомлять о получении сообщения состояния звуковым способом.



УВЕДОМЛЕНИЕ:

Функцию "Текст в речь" можно настроить с помощью CPS. Чтобы узнать запрограммированные настройки радиостанции, обратитесь к дилеру или системному администратору.

4.9.14.1

Отправка статусного сообщения

Чтобы отправить сообщение состояния, выполните следующие действия.

Нажмите запрограммированную кнопку **доступа одним нажатием**.

В случае успешного выполнения:

- Прозвучит тональный сигнал успешного действия.
- Светодиодный индикатор выключится.

В случае сбоя:

- Прозвучит тональный сигнал неуспешного действия.
- Светодиодный индикатор выключится.

4.9.15

Конфиденциальность

Эта функция позволяет предотвратить несанкционированное прослушивание радиообмена на канале. Для этого используется скремблирование с программной реализацией. Сигналинг и идентификация пользователя в сеансе передачи не скремблируются.

Активация функции конфиденциальности является обязательным условием ведения передач со скремблированием на канале, но для приема передач это не является обязательным. После активации функции конфиденциальности на канале по-прежнему можно принимать нескремблированные передачи.

Радиостанция поддерживает расширенную конфиденциальность.

Для дескремблирования зашифрованного вызова или данных радиостанция должна быть запрограммирована таким образом, чтобы значение ключа и идентификатор ключа (для конфиденциальности) совпадали со значением ключа и идентификатором ключа передающей радиостанции.

Если при приеме скремблированного вызова значение ключа и идентификатор ключа не совпадают, сигнал не прозвучит (для расширенной конфиденциальности).

По зашифрованному каналу радиостанция может принимать нешифрованные вызовы без скремблирования в зависимости от запрограммированной конфигурации конкретной радиостанции. Кроме того, радиостанция может воспроизводить тональный сигнал предупреждения в зависимости от запрограммированной конфигурации.

Зеленый светодиодный индикатор постоянно горит, когда радиостанция ведет передачу, и мигает двойными вспышками, когда радиостанция принимает зашифрованную передачу.

**УВЕДОМЛЕНИЕ:**

Некоторые модели радиостанций не снабжены функцией конфиденциальности или предлагают другой способ ее реализации. Для получения дополнительной информации обратитесь к дилеру или системному администратору.

4.9.15.1

Включение и выключение функции конфиденциальности

Для включения или выключения функции конфиденциальности выполните следующие действия.

Нажмите запрограммированную кнопку **конфиденциальности**.

4.9.16

Запрет ответа

С помощью этой функции можно настроить выборочный прием входящих передач радиостанцией.

**УВЕДОМЛЕНИЕ:**

Эта функция приобретается отдельно. Чтобы узнать запрограммированные настройки радиостанции, обратитесь к дилеру или системному администратору.

Если включено, в ответ на входящие передачи (например, проверка радиостанции, оповещение о вызове, отключение радиостанции, удаленный мониторинг, служба автоматической регистрации (ARS), ответ на частные сообщения и отправка отчетов GNSS о местоположении) радиостанция не инициирует никакие исходящие передачи. Если эта функция включена, радиостанция не может принимать подтвержденные частные вызовы. При этом с радиостанции можно осуществлять передачу в ручном режиме.

4.9.16.1

Включение/отключение запрета ответа

Для включения или отключения запрета ответа на радиостанцию выполните следующие действия.

Нажмите запрограммированную кнопку **запрета ответа**.

В случае успешного выполнения:

- Прозвучит тональный сигнал успешного действия.

В случае сбоя:

- Прозвучит тональный сигнал неуспешного действия.

4.9.17

Временная блокировка/возобновление работы

Данная функция позволяет активировать и деактивировать любую радиостанцию в системе. Например, дилер или системный администратор может деактивировать украденную радиостанцию, чтобы несанкционированный пользователь не смог ей пользоваться, и активировать ее после ее возврата.

Радиостанцию можно деактивировать (временно заблокировать, заглушить) или активировать (возобновить работу) через консоль или с помощью команды, инициированной с другой радиостанции.

После деактивации радиостанция издает отрицательный тональный сигнал.

Если радиостанция заглушена, она не может отправлять инициированные пользователем запросы или получать доступ к каким-либо службам в системе, в которой было выполнено глушение. Однако радиостанция может переключиться на другую систему. Радиостанция будет по-прежнему отправлять отчеты о местоположении GNSS и доступна для удаленного мониторинга даже после глушения/временной блокировки.



УВЕДОМЛЕНИЕ:

Дилер или системный администратор могут деактивировать радиостанцию на постоянной основе. Более подробную информацию см. в разделе [Прекращение работы радиостанции на стр. 79](#).

4.9.18

Прекращение работы радиостанции

Эта функция выполняет роль расширенной меры безопасности для предотвращения несанкционированного доступа к радиостанции.

Функция прекращения работы переводит радиостанцию в нерабочее состояние. Например, дилер или системный администратор может прекратить работу радиостанции в случае ее кражи или утери для предотвращения несанкционированного доступа.

**УВЕДОМЛЕНИЕ:**

Возобновление работы полностью заблокированной радиостанции выполняется только в сервисном центре Motorola Solutions. Для получения дополнительной информации обратитесь к дилеру или системному администратору.

4.9.19

Функция "Одинокий работник"

Эта функция обеспечивает подачу экстренного сигнала в случае отсутствия активности со стороны

пользователя радиостанции (нажатия любой кнопки или активации переключателя каналов) в течение заданного времени.

По истечении таймера бездействия радиостанция предупреждает пользователя звуковым сигналом.

Если активность со стороны пользователя по-прежнему отсутствует, то по истечении заданного времени радиостанция переходит в экстренное состояние, если это предварительно запрограммировано дилером или системным администратором.

Более подробную информацию см. в разделе [Работа в экстренном режиме на стр. 68](#).

**УВЕДОМЛЕНИЕ:**

Для получения дополнительной информации обратитесь к дилеру или системному администратору.

4.9.20

Функции блокировки с паролем

Эта функция позволяет ограничивать доступ к радиостанции посредством вывода запроса на ввод пароля при включении устройства.

4.9.20.1

Доступ к радиостанции с использованием пароля

Для получения доступа к радиостанции с использованием пароля выполните следующие действия.

- 1 Наберите текущий четырехзначный пароль.
 - Введите первую цифру пароля с помощью **ручки выбора каналов**.
 - Нажмите боковую кнопку 1, 2 или 3, чтобы ввести каждый из трех оставшихся символов пароля.

- 2 При вводе последней цифры четырехзначного пароля происходит автоматическая проверка допустимости пароля.

В случае успешного ввода пароля радиостанция включится.

В случае сбоя:

- Прозвучит непрерывный тональный сигнал. Повторите [шаг 1](#).

- После ввода неверного пароля в третий раз радиостанция блокируется. Прозвучит тональный сигнал. Светодиодный индикатор дважды мигнет желтым цветом. Радиостанция блокируется на 15 минут.



УВЕДОМЛЕНИЕ:

В заблокированном состоянии радиостанция реагирует только на команды **регулятора "Вкл./Выкл./Громкость"**.

4.9.20.2

Разблокировка заблокированной радиостанции

В заблокированном состоянии радиостанция не принимает вызовы. Для разблокировки заблокированной радиостанции выполните следующие действия.

Выполните одно из следующих действий.

- Если радиостанция включена, подождите 15 минут. и затем повторите шаги в разделе [Доступ к радиостанции с использованием пароля на стр. 80](#), чтобы получить доступ к радиостанции.

- Если радиостанция выключена, включите питание радиостанции. Радиостанция снова начнет отсчет 15 минут до заблокированного состояния. Прозвучит тональный сигнал. Светодиодный индикатор дважды мигнет желтым цветом.
Подождите 15 минут. и затем повторите шаги в разделе [Доступ к радиостанции с использованием пароля на стр. 80](#), чтобы получить доступ к радиостанции.

4.9.21

Программирование в эфире

Ваш дилер может обновлять радиостанцию удаленно с помощью беспроводного программирования (OTAP) без необходимости устанавливать физическое соединение с устройством. Кроме того, настройка некоторых параметров также возможна посредством OTAP.

Во время выполнения OTAP светодиодный индикатор мигает зеленым цветом.

Во время приема радиостанцией большого объема данных:

- Канал становится занятым.

- При нажатии на кнопку **РТТ** звучит тональный сигнал неуспешного действия.



УВЕДОМЛЕНИЕ:

После завершения программирования прозвучит тональный сигнал, и будет выполнен перезапуск радиостанции (выключение и повторное включение).

4.10

Вспомогательные функции

В данной главе описываются вспомогательные функции, доступные на радиостанции.

4.10.1

Включение и выключение подавления акустической обратной связи

Эта функция позволяет снизить акустическую обратную связь при приеме вызовов. Для включения и выключения функции подавления акустической обратной связи радиостанции выполните следующие действия.

Нажмите запрограммированную кнопку **подавления акустической обратной связи**.

4.10.2

Просмотр уровня заряда аккумулятора

Для проверки уровня заряда аккумулятора радиостанции выполните следующие действия.

Нажмите запрограммированную кнопку **уровня заряда аккумулятора**.

Произойдет одно из следующих действий:

- Светодиодный индикатор горит ровным желтым цветом, сообщая о достаточном уровне заряда аккумулятора.
- Светодиодный индикатор горит ровным зеленым цветом, сообщая о максимальном уровне заряда аккумулятора.
- Светодиодный индикатор мигает красным цветом, сообщая о низком уровне заряда аккумулятора.

4.10.3

Синтез речи

Функция синтеза речи может быть активирована только дилером или системным администратором. Если активирована функция синтеза речи, то функция голосового объявления автоматически деактивируется. Если активирована функция голосового объявления, то функция синтеза речи автоматически деактивируется.

Пользователь может настраивать параметры звуковых сигналов.

4.10.3.1

Настройка функции синтеза речи

Для настройки синтеза речи выполните следующие действия.

Нажмите запрограммированную кнопку **синтеза речи**, чтобы прослушать полученное текстовое сообщение.

4.10.4

Включение и выключение глобальной навигационной спутниковой системы

Глобальная навигационная спутниковая система (GNSS) представляет собой спутниковую систему навигации, определяющую точное местоположение радиостанции. GNSS включает систему глобального позиционирования (GPS) и глобальную навигационную спутниковую систему (GLONASS).



УВЕДОМЛЕНИЕ:

Некоторые модели радиостанций могут быть оснащены GPS и GLONASS. Созвездие GNSS настраивается через CPS. Чтобы узнать запрограммированные настройки радиостанции, обратитесь к дилеру или системному администратору.

Для включения или выключения функции GNSS выполните следующее действие.

- Нажмите запрограммированную кнопку **GNSS**.

Активация и деактивация тональных сигналов/оповещений радиостанции

Вы можете включить или отключить все тональные сигналы и оповещения радиостанции при необходимости, за исключением входящего оповещения экстренного вызова. Для активации или деактивации тональных сигналов и оповещений радиостанции выполните следующие действия.

Нажмите запрограммированную кнопку **Все тональные сигналы/оповещения**.

В случае успешного выполнения:

- Прозвучит тональный сигнал успешного действия.
- Все тональные сигналы и оповещения включены.

В случае сбоя:

- Прозвучит тональный сигнал неуспешного действия.

4.10.5

- Все тональные сигналы и оповещения выключены.
-

4.10.6

Уровни мощности

Пользователь может переключать режимы высокой и низкой мощности радиостанции для каждого канала.

Высокий

Данный уровень позволяет поддерживать связь с радиостанциями, находящимися на значительном расстоянии от пользователя.

Низкая

Данный уровень обеспечивает связь с радиостанциями, находящимися на небольшом расстоянии.

4.10.6.1

Настройка уровней мощности

Для настройки уровней мощности выполните следующие действия.

Нажмите запрограммированную кнопку **уровня мощности**.

В случае успешного выполнения:

- Прозвучит тональный сигнал успешного действия.
- Радиостанция осуществляет передачу в режиме низкой мощности.

В случае сбоя:

- Прозвучит тональный сигнал неуспешного действия.
 - Радиостанция осуществляет передачу в режиме высокой мощности.
-

4.10.7

Включение и выключение функциональной платы

Возможности функциональной платы для каждого канала можно назначать программируемым кнопкам. Для включения или выключения функциональной платы выполните следующие действия.

Нажмите запрограммированную кнопку **функциональной платы**.

4.10.8

Включение и выключение голосового объявления

Эта функция позволяет радиостанции объявлять текущую зону или канал, только что выбранный пользователем, а также нажатие программируемой кнопки.

Параметры звуковых сигналов можно настраивать в соответствии с требованиями пользователя. Для включения или выключения голосовых объявлений выполните следующие действия.

Нажмите запрограммированную кнопку **голосовых объявлений**.

В случае успешного выполнения:

- Прозвучит тональный сигнал успешного действия.
- Все тональные сигналы и оповещения включены.

[Отправить отзыв](#)

В случае сбоя:

- Прозвучит тональный сигнал неуспешного действия.
 - Все тональные сигналы и оповещения выключены.
-

4.10.9

Перенаправление звука на встроенный динамик радиостанции или на динамик проводного аксессуара

Для перенаправления звука на внутренний динамик радиостанции или на динамик проводного аксессуара выполните следующие действия.

Звук можно направлять на внутренний динамик радиостанции или на динамик проводного аксессуара при выполнении следующих условий:

- К радиостанции подключен проводной аксессуар с динамиком.

Нажмите запрограммированную кнопку **перенаправления звука**.

После перенаправления звука прозвучит тональный сигнал.

Выключение питания радиостанции или отключение аксессуара отменяет перенаправление звука на внутренний динамик радиостанции.

4.10.10

Включение и выключение функции интеллектуального аудио

Радиостанция автоматически регулирует громкость звука с учетом фоновых шумов как от стационарных, так и от подвижных источников. Эта функция действует только в режиме приема и не влияет на передаваемый звук. Для включения или выключения функции интеллектуального аудио выполните следующие действия.

Нажмите запрограммированную кнопку **интеллектуального аудио**.



УВЕДОМЛЕНИЕ:

Данная функция не действует во время работы в режиме Bluetooth.

4.10.11

Включение и выключение функции улучшения звучания речи

Данную функцию можно включить при разговоре на языке, в котором содержится много альвеолярных вибрирующих звуков (например, раскатистая "р"). Для включения или выключения функции улучшения звучания речи выполните следующие действия.

Нажмите запрограммированную кнопку **улучшения звучания речи** для включения или выключения функции.

В случае успешного выполнения:

- Прозвучит тональный сигнал успешного действия.
- Все тональные сигналы и оповещения включены.

В случае сбоя:

- Прозвучит тональный сигнал неуспешного действия.
 - Все тональные сигналы и оповещения выключены.
-

Данная страница намеренно оставлена пустой.

Другие системы

В данной главе приводится описание функций, доступных пользователям радиостанции.

5.1

Кнопка PTT (Push-To-Talk)

Кнопка **PTT** (Push-to-Talk) выполняет две основные задачи.

- Во время вызова кнопка **PTT** позволяет радиостанции выполнять передачу на другие радиостанции, участвующие в вызове. При нажатии кнопки **PTT** активируется микрофон.
- Кнопка **PTT** также служит для выполнения нового вызова, когда не выполняются другие вызовы.

Для передачи голоса выполните длительное нажатие кнопки **PTT**. Для прослушивания отпустите кнопку **PTT**.

Если включен тональный сигнал разрешения разговора, не начинайте говорить, пока не прозвучит короткий тональный сигнал оповещения.

5.2

[Отправить отзыв](#)

Программируемые клавиши

Программируемые кнопки могут быть запрограммированы дилером для быстрого доступа к определенным функциям радиостанции (в зависимости от продолжительности нажатия кнопки).

Короткое нажатие

Нажатие и быстрое отпускание кнопки.

Длительное нажатие

Продолжительное нажатие запрограммированной кнопки.



УВЕДОМЛЕНИЕ:

См. раздел [Работа в экстренном режиме на стр. 119](#) для получения дополнительной информации о запрограммированной длительности нажатия кнопки **экстренного режима**.

5.3

Назначаемые функции радиостанции

Следующие функции радиостанции можно назначить программируемым кнопкам.

Перенаправление звука

Перенаправление звука на встроенный динамик радиостанции или на динамик проводного аксессуара.

Уровень заряда аккумулятора

Обозначение уровня заряда аккумулятора с помощью светодиодного индикатора.

Переадресация вызовов

Включение и выключение переадресации вызовов.

Объявление канала

Воспроизведение голосовых объявлений зоны и канала для текущего канала.

Экстренный режим

Инициирование или отмена экстренного режима связи в зависимости от программных настроек.

Функция интеллектуального аудио

Включение и выключение функции интеллектуального аудио.

Роуминг сайтов в ручном режиме²

Включение ручного поиска сайтов.

APU микрофона

Включение и выключение автоматической регулировки усиления (APU) встроенного микрофона.

Мониторинг

Мониторинг выбранного канала на наличие активности.

Удаление мешающего канала²

Временное удаление ненужного канала (кроме выбранного канала) из списка сканирования. Под выбранным каналом понимается выбранная пользователем комбинация зоны и канала, с которой иницируется сканирование.

Доступ одним нажатием

Непосредственное выполнение предварительно настроенного частного, телефонного или группового вызова, а также отправка оповещения о вызове,

² Неприменимо в Capacity Plus.

быстрого текстового сообщения или возврат к базовому каналу.

Функциональная плата

Активация и деактивация возможностей функциональной платы для соответствующих каналов.

Непрерывный мониторинг²

Мониторинг всего радиотрафика на выбранном канале до выключения данной функции.

Окончание звонка

Завершение телефонного вызова.

Конфиденциальность

Включение и выключение функции конфиденциальности.

Ретранслятор/прямая связь²

Переключение между режимом ретранслятора и режимом прямой связи с другой радиостанцией.

Сбросить домашний канал

Установка нового домашнего канала.

Заглушить напоминание домашнего канала

Отключение звука напоминания домашнего канала

Сканирование³

Включение и выключение функции сканирования.

Информация о сайте

Воспроизведение голосовых сообщений для текущего сайта, если функция голосовых объявлений активирована.

Фиксация сайта²

Когда функция включена, радиостанция осуществляет поиск только текущего сайта. Когда функция выключена, помимо текущего сайта, радиостанция также выполняет поиск других сайтов.

Телеметрическое управление

Управление выходным контактом местной или удаленной радиостанции.

Отключение удаленного прерывания передачи

Завершение текущего прерываемого вызова для освобождения канала.

Улучшение качества звучания

Включение или выключение функции улучшения звучания речи.

³ Неприменимо в Capacity Plus Single-Site.

Голосовые объявления вкл/выкл

Включение и выключение функции голосовых объявлений.

Передача с голосовым управлением (VOX)

Включение и выключение функции VOX.

Переключение зоны

Переключение между зоной 1 и зоной 2.

5.4

Назначаемые настройки и дополнительные функции

Следующие настройки или дополнительные функции радиостанции можно назначить программируемым кнопкам.

Тональные сигналы/оповещения

Включение и выключение всех тональных сигналов и оповещений.

Уровень мощности

Переключение между высоким и низким уровнями мощности передачи.

5.5

92

Индикаторы состояния

В данной главе описываются индикаторы состояния и тональные сигналы, используемые в радиостанции.

5.5.1

Светодиодные индикаторы

Светодиодные индикаторы показывают рабочее состояние радиостанции.

Мигает красным

Радиостанция указывает на несоответствие аккумуляторов.

Радиостанция не прошла автотестирование при включении питания.

Радиостанция принимает или отправляет передачу в экстренном режиме.

Радиостанция передает сигнал при низком уровне заряда аккумулятора.

Радиостанция перемещена за пределы допустимого диапазона при настройке системы автоматического оповещения.

Режим без звука включен.

Постоянно горит зеленым

Радиостанция включается.

Радиостанция передает сигнал.

Радиостанция отправляет оповещение о вызове или выполняет экстренную передачу.

При нажатии запрограммированной кнопки **уровня заряда аккумулятора** этот сигнал означает полный заряд аккумулятора.

Мигает зеленым

Радиостанция принимает вызов или данные.

Радиостанция получает передачу беспроводного программирования.

Радиостанция выполняет поиск активности в эфире.

**УВЕДОМЛЕНИЕ:**

В силу особенностей цифрового протокола эта активность может влиять или не влиять на использование запрограммированного канала радиостанции.

В режиме Capacity Plus при обнаружении активности в эфире светодиодная индикация отсутствует.

Дважды мигает зеленым

Радиостанция принимает зашифрованный вызов или данные.

Постоянно горит желтым

Радиостанция выполняет мониторинг конвенционального канала.

Обозначает достаточный уровень заряда аккумулятора при нажатии запрограммированной кнопки **уровня заряда аккумулятора**.

Мигает желтым

Радиостанция выполняет поиск активности.

Радиостанция еще не отреагировала на оповещение о вызове.

Все каналы в режиме "Capacity Plus – многосайтовая" заняты.

Дважды мигает желтым

В радиостанции активирована функция автоматического роуминга.

Радиостанция выполняет активный поиск нового сайта.

Радиостанция еще не отреагировала на оповещение о групповом вызове.

Радиостанция заблокирована.

Отсутствует соединение радиостанции с ретранслятором в режиме Caracity Plus.

Все каналы Caracity Plus заняты.

5.5.2

Сигналы

Ниже приведены тональные сигналы, которые звучат в динамике радиостанции.



Звуковой сигнал высокой тональности



Звуковой сигнал низкой тональности

5.5.2.1

Индикаторные тональные сигналы

Индикаторные тональные сигналы обеспечивают звуковую индикацию состояния радиостанции после выполнения какого-либо действия.



Тональный сигнал успешного действия



Тональный сигнал неуспешного действия

5.5.2.2

Звуковые сигналы

Звуковые сигналы выступают в роли звуковых индикаторов, указывая на состояние радиостанции или ее реакцию на полученные данные.



Непрерывный тональный сигнал

Однообразный звук. Звучит до тех пор, пока не будет отключен.



Периодический тональный сигнал

Включается с периодичностью, определяемой настройками радиостанции. Сигнал звучит, прекращается, затем повторяется.



Повторяющийся тональный сигнал

Одиночный тональный сигнал, который повторяется до тех пор, пока не будет отключен пользователем.

Кратковременный тональный сигнал

Звучит один раз в течение периода времени, определяемого настройками радиостанции.

5.6

Выбор зон и каналов

В данной главе описываются принципы выбора зон и каналов на радиостанции. Зона — это группа каналов.

Радиостанция поддерживает до 32 каналов и 2 зон, каждая из которых можем включать не более 16 каналов.

Каждый канал может быть запрограммирован с разными функциями и/или поддерживать различные группы пользователей.

5.6.1

Выбор зон

Для выбора нужной зоны выполните следующие действия.

Нажмите запрограммированную кнопку **переключения зоны**.

Прозвучит один из следующих тональных сигналов:

Тональный сигнал успешного действия

Радиостанция в Зоне 2.

Тональный сигнал неуспешного действия

Радиостанция в Зоне 1.



УВЕДОМЛЕНИЕ:

Для всех радиостанций без клавиатуры рекомендуется включить функцию голосовых объявлений для выбора зоны. Функция голосового объявления может быть активирована только в CPS.

5.6.2

Выбор канала

Для выбора нужного канала после выбора зоны выполните следующие действия.

Поверните ручку **выбора каналов**, чтобы выбрать канал, идентификатор абонента или идентификатор группы.

5.7

Вызовы

В данной главе приводится описание действий для приема, ответа, выполнения и завершения вызовов.

После выбора канала можно выбрать псевдоним или идентификатор абонента или группы с помощью одного из следующих способов.

Запрограммированная кнопка доступа одним нажатием

Этот способ используется только для выполнения групповых, частных и телефонных вызовов.

Кнопке **доступа одним нажатием** можно назначить только один идентификатор, а также запрограммировать для нее короткое или длительное нажатие.

Программируемая кнопка

Этот способ используется только для выполнения телефонных вызовов.

5.7.1

Груп. выз.

Для получения или выполнения группового вызова радиостанция должна быть сконфигурирована как участник этой группы.

5.7.1.1

Ответ на групповой вызов

Чтобы выполнить прием вызова от группы пользователей, необходимо настроить радиостанцию в качестве участника этой группы. Для ответа на групповой вызов выполните следующие действия.

При поступлении группового вызова:

- Зеленый светодиодный индикатор начнет мигать.
- Радиостанция активирует звуковые сигналы, и звук входящего вызова прозвучит в динамике радиостанции.

1 Выполните одно из следующих действий.

-  Если включена функция индикации свободного канала, то в момент отпускания кнопки **РТТ** на передающей радиостанции вы услышите короткий тональный сигнал

оповещения, уведомляющий о том, что канал свободен и можно отвечать. Нажмите кнопку **РТТ** для ответа на вызов.

-  Если включена функция прерывания голосовой передачи, нажмите кнопку **РТТ**, чтобы прервать аудиосигнал с передающей радиостанции и освободить канал для того, чтобы вы могли ответить.

Загорится зеленый светодиодный индикатор.

2 Выполните одно из следующих действий.

- Дождитесь окончания тонального сигнала разрешения разговора (если он включен), а затем четко говорите в микрофон.
-  Дождитесь окончания вспомогательного тонального сигнала **РТТ** (если он включен), а затем четко говорите в микрофон.

3 Для прослушивания отпустите кнопку **РТТ**.

Если голосовая активность отсутствует в течение запрограммированного периода времени, вызов будет завершен.

5.7.1.2

Выполнение групповых вызовов

Для выполнения группового вызова на радиостанции выполните следующие действия.

- 1 Выполните одно из следующих действий.
 - Выберите канал с активным псевдонимом или идентификатором группы.
 - Нажмите запрограммированную кнопку **доступа одним нажатием**.
-
- 2 Нажмите кнопку **РТТ** для выполнения вызова. Загорится зеленый светодиодный индикатор.
-
- 3 Выполните одно из следующих действий.
 - Дождитесь окончания тонального сигнала разрешения разговора (если он включен), а затем четко говорите в микрофон.
 -  Дождитесь окончания вспомогательного тонального сигнала **РТТ** (если он включен), а затем четко говорите в микрофон.

- 4 Для прослушивания отпустите кнопку **РТТ**.
При ответе вызываемой радиостанции загорится зеленый светодиодный индикатор.
-

- 5  Если включена функция индикации свободного канала, то в момент отпускания кнопки **РТТ** на передающей радиостанции вы услышите короткий тональный сигнал оповещения, уведомляющий о том, что канал свободен и можно отвечать. Нажмите кнопку **РТТ** для ответа на вызов.

Если голосовая активность отсутствует в течение запрограммированного периода времени, вызов будет завершен.

5.7.1.3

Выполнение группового вызова с помощью ручки выбора каналов

Для выполнения группового вызова с помощью ручки выбора каналов выполните следующие действия.

- 1 Выполните одно из следующих действий.

- Выберите канал с активным псевдонимом или идентификатором группы.
 - Нажмите запрограммированную кнопку **доступа одним нажатием**.
-

- 2 Нажмите кнопку **РТТ** для выполнения вызова.
Загорится зеленый светодиодный индикатор.
-

- 3 Выполните одно из следующих действий.
- Дождитесь окончания тонального сигнала разрешения разговора (если он включен), а затем четко говорите в микрофон.
 -  Дождитесь окончания вспомогательного тонального сигнала **РТТ** (если он включен), а затем четко говорите в микрофон.
-

- 4 Для прослушивания отпустите кнопку **РТТ**.
При ответе вызываемой радиостанции светодиодный индикатор начнет мигать зеленым цветом.
-

- 5  Если включена функция индикации свободного канала, то в момент отпускания кнопки **РТТ** на

передающей радиостанции вы услышите короткий тональный сигнал оповещения, уведомляющий о том, что канал свободен и можно отвечать. Нажмите кнопку **РТТ** для ответа на вызов.

Если голосовая активность отсутствует в течение запрограммированного периода времени, вызов будет завершен.

Прозвучит тональный сигнал.

5.7.2

Частные вызовы

Частный вызов — это вызов одной радиостанции другой радиостанцией.

Существует два типа осуществления частного вызова. В первом типе перед выполнением вызова производится проверка доступности радиостанции, а во втором типе вызов выполняется сразу же. Только один из этих типов вызова может быть запрограммирован дилером для радиостанции.

5.7.2.1

[Отправить отзыв](#)



Ответ на частный вызов

Для ответа на частный вызов выполните следующие действия.

При поступлении частного вызова:

- Зеленый светодиодный индикатор начнет мигать.
- Радиостанция активирует звуковые сигналы, и звук входящего вызова прозвучит в динамике радиостанции.

1 Выполните одно из следующих действий.

-  Если включена функция индикации свободного канала, то в момент отпускания кнопки **РТТ** на передающей радиостанции вы услышите короткий тональный сигнал оповещения, уведомляющий о том, что канал свободен и можно отвечать. Нажмите кнопку **РТТ** для ответа на вызов.
-  Если включена функция удаленного прерывания передачи, нажмите кнопку **РТТ**, чтобы остановить текущий прерываемый вызов и освободить канал для ответа.

Загорится зеленый светодиодный индикатор.

2 Дождитесь окончания тонального сигнала разрешения разговора (если он включен), а затем четко говорите в микрофон.

3 Для прослушивания отпустите кнопку **РТТ**.

Если голосовая активность отсутствует в течение запрограммированного периода времени, вызов будет завершен.Прозвучит тональный сигнал.

5.7.2.2

Выполнение индивидуального вызова

Для выполнения частного вызова радиостанция должна быть запрограммирована соответствующим образом.

Если эта функция неактивна, то при инициировании вызова звучит тональный сигнал неуспешного действия. Для выполнения частного вызова на радиостанции выполните следующие действия.

1 Выполните одно из следующих действий.

- Выберите канал с активным псевдонимом или идентификатором абонента.

- Нажмите запрограммированную кнопку **доступа одним нажатием**.
-

2 Нажмите кнопку **РТТ** для выполнения вызова.

Загорится зеленый светодиодный индикатор.

3 Дождитесь окончания тонального сигнала разрешения разговора (если он включен), а затем четко говорите в микрофон.

4 Для прослушивания отпустите кнопку **РТТ**.

При ответе вызываемой радиостанции светодиодный индикатор начнет мигать зеленым цветом.

5  Если включена функция индикации свободного канала, то в момент отпускания кнопки **РТТ** на передающей радиостанции вы услышите короткий тональный сигнал оповещения, уведомляющий о том, что канал свободен и можно отвечать. Нажмите кнопку **РТТ** для ответа на вызов.

Если голосовая активность отсутствует в течение запрограммированного периода времени, вызов будет завершен. Прозвучит тональный сигнал.

5.7.3

Общие вызовы

Общий вызов — это вызов одной радиостанцией всех радиостанций, работающих на данном канале. Общий вызов используется для передачи важных объявлений, требующих особого внимания пользователей.

Пользователи канала не могут ответить на общий вызов.

5.7.3.1

Прием общего вызова

При приеме общего вызова:

- Прозвучит тональный сигнал.
- Зеленый светодиодный индикатор начнет мигать.
- Радиостанция активирует звуковые сигналы, и звук входящего вызова прозвучит в динамике радиостанции.

[Отправить отзыв](#)

Общий вызов заканчивается без установленного периода ожидания.

Если включена функция индикации свободного канала, то в момент отпускания кнопки **РТТ** на передающей радиостанции вы услышите короткий тональный сигнал оповещения, уведомляющий о том, что канал свободен и доступен для использования.

Ответ на общий вызов не предусмотрен.



УВЕДОМЛЕНИЕ:

Радиостанция прекратит прием общего вызова, если при поступлении вызова пользователь переключится на другой канал. До окончания общего вызова функции запрограммированных кнопок будут **недоступны** до завершения вызова.

5.7.3.2

Выполнение общего вызова

Для выполнения общего вызова радиостанция должна быть запрограммирована соответствующим образом. Для выполнения общего вызова на радиостанции выполните следующие действия.

1 Выберите канал с активным псевдонимом или идентификатором группы общего вызова.

2 Нажмите кнопку **РТТ** для выполнения вызова. Загорится зеленый светодиодный индикатор.

3 Выполните одно из следующих действий.

- Дождитесь окончания тонального сигнала разрешения разговора (если он включен), а затем четко говорите в микрофон.
-  Дождитесь окончания вспомогательного тонального сигнала **РТТ** (если он включен), а затем четко говорите в микрофон.

Пользователи канала не могут ответить на общий вызов.

5.7.4

Выборочные вызовы

Выборочный вызов — это вызов одной радиостанции другой радиостанцией. Это частный вызов, выполняемый в аналоговой системе.

5.7.4.1

Ответ на выборочный вызов

Для ответа на выборочный вызов выполните следующие действия.

При поступлении выборочного вызова:

- Зеленый светодиодный индикатор начнет мигать.
- Радиостанция активирует звуковые сигналы, и звук входящего вызова прозвучит в динамике радиостанции.

1 Нажмите кнопку **РТТ** для ответа на вызов.

Загорится зеленый светодиодный индикатор.

2 Дождитесь окончания тонального сигнала разрешения разговора (если он включен), а затем четко говорите в микрофон.

3 Для прослушивания отпустите кнопку **РТТ**.

Если голосовая активность отсутствует в течение запрограммированного периода времени, вызов будет завершен. Прозвучит тональный сигнал.

5.7.4.2

Выполнение выборочного вызова

Для выполнения выборочного вызова радиостанция должна быть запрограммирована соответствующим образом. Для выполнения выборочного вызова на радиостанции выполните следующие действия.

- 1 Выберите канал с активным псевдонимом или идентификатором абонента.

- 2 Нажмите кнопку **РТТ** для выполнения вызова. Загорится зеленый светодиодный индикатор.

- 3 Выполните одно из следующих действий.
 - Дождитесь окончания тонального сигнала разрешения разговора (если он включен), а затем четко говорите в микрофон.
 -  Дождитесь окончания вспомогательного тонального сигнала **РТТ** (если он включен), а затем четко говорите в микрофон.

- 4 Для прослушивания отпустите кнопку **РТТ**.

При ответе вызываемой радиостанции загорится зеленый светодиодный индикатор.

- 5  Если включена функция индикации свободного канала, то в момент отпускания кнопки **РТТ** на передающей радиостанции вы услышите короткий тональный сигнал оповещения, уведомляющий о том, что канал свободен и можно отвечать. Нажмите кнопку **РТТ** для ответа на вызов.

Если голосовая активность отсутствует в течение запрограммированного периода времени, вызов будет завершен.

5.7.4.3

Выполнение выборочного вызова с помощью ручки выбора каналов

Как и в случае с частным вызовом, радиостанция может принимать и/или отвечать на выборочные вызовы, выполняемые отдельными авторизованными радиостанциями, но для выполнения выборочного

вызова радиостанция должна быть соответствующим образом запрограммирована.

- 1 Выберите канал с активным псевдонимом или идентификатором абонента.

- 2 Нажмите кнопку **РТТ** для выполнения вызова.

- 3 Выполните одно из следующих действий.
 - Дождитесь окончания тонального сигнала разрешения разговора (если он включен), а затем четко говорите в микрофон.
 -  Дождитесь окончания вспомогательного тонального сигнала **РТТ** (если он включен), а затем четко говорите в микрофон.

- 4 Для прослушивания отпустите кнопку **РТТ**.
При ответе вызываемой радиостанции светодиодный индикатор начнет мигать зеленым цветом.

- 5  Если включена функция индикации свободного канала, то в момент отпускания кнопки **РТТ** на передающей радиостанции вы услышите короткий тональный сигнал оповещения,

уведомляющий о том, что канал свободен и можно отвечать.

Если голосовая активность отсутствует в течение запрограммированного периода времени, вызов будет завершен.

Прозвучит тональный сигнал.

5.7.5

Телефонные вызовы

Телефонный вызов — это вызов телефона с радиостанции.

Если на радиостанции не включена функция телефонного вызова:

- Радиостанция отключит сигнал вызова.
- После завершения вызова радиостанция вернется к предыдущему экрану.

Радиостанция попытается завершить телефонный вызов в следующих случаях:

- Нажатие кнопки **доступа одним нажатием**, которой соответствует код отмены доступа.

- Ввод кода отмены доступа при появлении запроса на ввод дополнительных цифр.

Во время осуществления доступа к каналу, передачи кода доступа или отмены доступа или дополнительных цифр радиостанция реагирует только на команды кнопок и ручек **включения/выключения**, **регулировки громкости** и **селектора каналов**.

Каждый раз при вводе недопустимого значения звучит тональный сигнал.



УВЕДОМЛЕНИЕ:

Для получения дополнительной информации обратитесь к дилеру или системному администратору.

5.7.5.1

Ответ на телефонный вызов в режиме частного вызова

Для ответа на телефонный вызов в режиме частного вызова выполните следующие действия.

При приеме телефонного вызова в режиме частного вызова:

- Загорится зеленый светодиодный индикатор.

- Радиостанция активирует звуковые сигналы, и звук входящего вызова прозвучит в динамике радиостанции.

Если на радиостанции не включена функция телефонного вызова, радиостанция отключит сигнал вызова.

- 1 Нажмите кнопку **РТТ** для ответа на вызов. Для прослушивания отпустите кнопку **РТТ**.

- 2 Если голосовая активность отсутствует в течение запрограммированного периода времени, вызов будет завершен.

Прозвучит тональный сигнал.

5.7.5.2

Ответ на телефонный вызов в режиме группового вызова

Для ответа на телефонный вызов в режиме группового вызова выполните следующие действия.

При приеме телефонного вызова в режиме группового вызова:

- Зеленый светодиодный индикатор начнет мигать.
- Радиостанция активирует звуковые сигналы, и звук входящего вызова прозвучит в динамике радиостанции.

Если на радиостанции не включена функция телефонного вызова, радиостанция отключит сигнал вызова.

- 1 Нажмите кнопку **РТТ** для ответа на вызов. Для прослушивания отпустите кнопку **РТТ**.
- 2 Если голосовая активность отсутствует в течение запрограммированного периода времени, вызов будет завершен.
Прозвучит тональный сигнал.

5.7.5.3

Ответ на телефонный вызов в режиме общего вызова

При приеме телефонного вызова в режиме общего вызова можно ответить на вызов или завершить его, только если для канала назначен тип "Общий вызов".

Для ответа на телефонный вызов в режиме общего вызова выполните следующие действия.

Если на радиостанции не включена функция телефонного вызова, радиостанция отключит сигнал вызова.

- 1 Нажмите кнопку **РТТ** для ответа на вызов.
- 2 Для прослушивания отпустите кнопку **РТТ**.

5.7.5.4

Выполнение телефонного вызова

Для выполнения телефонного вызова на радиостанции выполните следующие действия.

При попытке выполнить или завершить телефонный вызов без использования предварительно настроенных кодов доступа и прекращения доступа произойдет сбой, и прозвучит тональный сигнал неуспешного действия.

- 1 Нажмите запрограммированную кнопку **доступа одним нажатием**, чтобы выполнить вызов предварительно заданного псевдонима или идентификатора.

Если кнопке **доступа одним нажатием** не соответствует ни один из пунктов, прозвучит тональный сигнал неуспешного действия.

В случае успешного выполнения:

- Звуковые сигналы двухтонального многочастотного сигнала (DMTF).
- Прозвучит тональный сигнал набора телефонного номера пользователя.

В случае сбоя:

- Прозвучит тональный сигнал неуспешного действия.
- Телефонный вызов не будет выполнен. Повторите шаг.

2 Нажмите кнопку **РТТ** для выполнения вызова. Для прослушивания отпустите кнопку **РТТ**.

3 Нажмите запрограммированную кнопку **Окончание звонка**, чтобы завершить вызов.

Если соединение было успешно установлено:

- Прозвучит тональный сигнал.

Если соединение не было установлено:

[Отправить отзыв](#)

- Прозвучит тональный сигнал неуспешного действия.
- Повторите шаг или подождите, пока пользователь телефона завершит вызов.

5.7.6

Прекращение радиовызова

Данная функция позволяет остановить текущий групповой или частный вызов, чтобы освободить канал для передачи. Например, это можно сделать в ситуации "залипания" микрофона, когда кнопка **РТТ** случайно нажата пользователем. Чтобы использовать эту функцию, радиостанция должна быть запрограммирована соответствующим образом. Для прекращения радиовызова выполните следующие действия.

1 Нажмите запрограммированную кнопку **дистанционного прерывания передачи**.

2 Дождитесь подтверждения.

В случае успешного выполнения:

- Прозвучит тональный сигнал успешного действия.

В случае сбоя:

- Прозвучит тональный сигнал неуспешного действия.



УВЕДОМЛЕНИЕ:

Для получения дополнительной информации обратитесь к дилеру или системному администратору.

5.8

Дополнительные функции

В данной главе описываются функции, доступные на радиостанции.

Ваш дилер или системный администратор могли внести изменения в настройки вашей радиостанции, исходя из конкретных задач. Для получения дополнительной информации обратитесь к дилеру или системному администратору.

5.8.1

Многосайтовые элементы управления

Эти функции применимы, когда текущий канал радиосвязи является частью конфигурации IP Site Connect или Capacity Plus – многосайтовая.

5.8.1.1

Включение автоматического поиска сайтов

Радиостанция выполняет поиск нового сайта, только если сигнал текущего сайта слишком слаб или радиостанции не удается его обнаружить.

Радиостанция также выполняет автоматический поиск сайтов (без блокировки сайта) при нажатии кнопки **РТТ** и при передаче данных, если текущий канал (многосайтовый канал с прилагаемым списком роуминга) находится вне зоны доступа.

При высоком значении RSSI радиостанция остается на текущем сайте. Для включения автоматического поиска сайтов выполните следующие действия.

Нажмите запрограммированную кнопку **включения/выключения блокировки сайта**.

- Прозвучит тональный сигнал.
- Светодиодный индикатор быстро мигает желтым цветом, когда радиостанция выполняет активный поиск нового сайта.
- Желтый светодиодный индикатор выключится, как только радиостанция зафиксируется на сайте.

5.8.1.2

Выключение автоматического поиска сайтов

Выполните следующие действия для выключения автоматического поиска сайтов, если радиостанция находится в процессе активного поиска нового сайта.

[Отправить отзыв](#)

Нажмите запрограммированную кнопку **включения/выключения блокировки сайта**.

- Прозвучит тональный сигнал.
- Светодиодный индикатор выключится.

5.8.1.3

Включение ручного поиска сайтов

При низком уровне принимаемого сигнала выполните следующие действия, чтобы включить ручной поиск сайтов для поиска сайта с более высоким уровнем сигнала.

Нажмите запрограммированную кнопку **роуминга сайтов в ручном режиме**.

- Прозвучит тональный сигнал.
- Зеленый светодиодный индикатор начнет мигать.

Если радиостанция найдет новый сайт:

- Прозвучит тональный сигнал успешного действия.
- Светодиодный индикатор выключится.

Если радиостанция не удастся найти новый сайт:

- Прозвучит тональный сигнал неуспешного действия.
- Светодиодный индикатор выключится.

5.8.2

Прямая связь

Данная функция позволяет поддерживать связь, когда ретранслятор не работает или радиостанция находится за пределами радиуса действия ретранслятора, но в зоне приема других радиостанций.

При выключении питания заданная настройка прямой связи сохраняется.



УВЕДОМЛЕНИЕ:

Эта функция недоступна в режиме "Capacity Plus – односайтовая", в режиме "Capacity Plus – многосайтовая" и на каналах диапазона частот гражданской связи, которые находятся на такой же частоте.

5.8.2.1

Переключение между режимом ретранслятора и режимом прямой связи

Для переключения между режимом ретранслятора и режимом прямой связи выполните следующие действия.

Нажмите запрограммированную кнопку **ретранслятора/прямой связи**.

Прозвучит один из следующих тональных сигналов:

Тональный сигнал успешного действия

Радиостанция работает в режиме прямой связи.

Тональный сигнал неуспешного действия

Радиостанция работает в режиме ретранслятора.

5.8.3

Функция мониторинга

Функция мониторинга позволяет убедиться перед передачей в том, что канал свободен.

**УВЕДОМЛЕНИЕ:**

Эта функция недоступна в режимах "Capacity Plus – односайтовая" и "Capacity Plus – многосайтовая".

5.8.3.1

Мониторинг каналов

Следуйте описанной процедуре для мониторинга каналов.

- 1 Долго нажмите запрограммированную кнопку **мониторинга**.

Если канал используется:

- Вы услышите либо активность, либо полную тишину.
- Загорится желтый светодиодный индикатор.

Если отслеживаемый канал свободен, вы услышите "белый шум".

-
- 2 Для разговора нажмите кнопку **РТТ**. Для прослушивания отпустите кнопку **РТТ**.
-

5.8.3.2

Непрерывный мониторинг

Функция постоянного мониторинга служит для непрерывной проверки выбранного канала на наличие активности.

5.8.3.2.1

Включение и выключение функции постоянного мониторинга

Для включения или выключения функции постоянного мониторинга выполните следующие действия.

Нажмите запрограммированную кнопку **постоянного мониторинга**.

При входе радиостанции в выбранный режим:

- прозвучит тональный сигнал оповещения.
- Загорится желтый светодиодный индикатор.

При выходе радиостанции из этого режима:

- прозвучит тональный сигнал оповещения.
 - Желтый светодиодный индикатор выключится.
-

5.8.4

Удаленный мониторинг

Данная функция позволяет включать микрофон вызываемой радиостанции с помощью псевдонима или идентификатора абонента. Эту функцию можно использовать для дистанционного слежения за звуковой активностью вокруг прослушиваемой радиостанции.

Существует два типа сообщений удаленного мониторинга:

- Удаленный мониторинг без аутентификации
- Удаленный мониторинг с аутентификацией

Функция "Удаленный мониторинг с аутентификацией" приобретается отдельно. При работе в режиме удаленного мониторинга с аутентификацией проверка требуется при включении микрофона на целевой радиостанции с помощью радиостанции.

Если радиостанция запускает эту функцию на целевой радиостанции с аутентификацией пользователя потребуются ввести парольную фразу. Парольная фраза на целевой радиостанции программируется заранее с помощью CPS.

Чтобы использовать данную функцию, ваша радиостанция и прослушиваемая радиостанция должны быть запрограммированы соответствующим образом.

Функция прекращает действовать по истечении запрограммированного периода времени, или когда пользователь совершит любую операцию с прослушиваемой радиостанцией.

5.8.4.1

Инициация удаленного мониторинга

Для инициации удаленного мониторинга выполните следующие действия.

- 1 Нажмите запрограммированную кнопку **удаленного мониторинга**.

- 2 Дождитесь подтверждения.

В случае успешного выполнения:

- Прозвучит тональный сигнал успешного действия.

В случае сбоя:

- Прозвучит тональный сигнал неуспешного действия.

5.8.5

Списки сканирования

Для отдельных каналов и групп каналов можно формировать и назначать списки сканирования. Радиостанция выполняет поиск голосовой активности путем циклического сканирования каналов или групп каналов в последовательности, определяемой списком сканирования, соответствующим текущему каналу или группе каналов.

Ваша радиостанция поддерживает до 250 списков сканирования, каждый из которых может содержать до 16 пунктов.

Каждый список сканирования может одновременно включать и аналоговые, и цифровые каналы.



УВЕДОМЛЕНИЕ:

Эта функция недоступна в режиме Capacity Plus.

5.8.6

[Отправить отзыв](#)

Сканирование

При запуске сканирования радиостанция начнет циклически сканировать запрограммированный для текущего канала список сканирования на наличие голосовой активности.



УВЕДОМЛЕНИЕ:

Эта функция недоступна в режиме Capacity Plus.

Если, находясь на цифровом канале во время двухрежимного сканирования, ваша радиостанция фиксируется на аналоговом канале, она автоматически переключится с цифрового на аналоговый режим до окончания вызова. Аналогичная процедура выполняется и в обратном случае.

Существует два типа сканирования:

Полное сканирование каналов (ручное)

Радиостанция сканирует все каналы или группы каналов из списка сканирования. В зависимости от настроек радиостанция может автоматически начать сканирование с последнего сканированного "активного" канала или группы каналов, а также с канала, на котором было инициировано сканирование.

Автосканирование (автоматическое)

Радиостанция начинает сканирование автоматически при выборе вами канала или группы каналов, для которых активировано автосканирование.

5.8.6.1

Включение и выключение функции сканирования

Для включения или выключения функции сканирования выполните следующие действия.

Выполните одно из следующих действий.

- Нажмите запрограммированную кнопку **сканирования** для включения или выключения сканирования.
- Поверните **ручку выбора каналов**, чтобы выбрать канал с включенным автосканированием.

Если сканирование включено:

- Светодиодный индикатор начнет мигать желтым цветом.
- Прозвучит тональный сигнал успешного действия.

Если сканирование выключено:

- Светодиодный индикатор выключится.
- Прозвучит тональный сигнал неуспешного действия.

5.8.6.2

Ответ на передачу во время сканирования

При выполнении сканирования радиостанция останавливается на канале или группе, где обнаруживает активность. Радиостанция остается на этом канале в течение запрограммированного периода времени, называемого "паузой" сканирования. Для ответа на передачу во время сканирования выполните следующие действия.

- 1  Если включена функция индикации свободного канала, то в момент отпускания кнопки **РТТ** на передающей радиостанции вы услышите короткий тональный сигнал оповещения, уведомляющий о том, что канал свободен и можно отвечать. Во время паузы нажмите кнопку **РТТ**.

Загорится зеленый светодиодный индикатор.

- 2 Выполните одно из следующих действий.
 - Дождитесь окончания тонального сигнала разрешения разговора (если он включен), а затем четко говорите в микрофон.
 -  Дождитесь окончания вспомогательного тонального сигнала **РТТ** (если он включен), а затем четко говорите в микрофон.
-

- 3 Для прослушивания отпустите кнопку **РТТ**.

Если пользователь не отвечает до окончания паузы, радиостанция продолжит сканировать другие каналы или группы.

5.8.6.3

Удаление мешающих каналов

Если по какому-либо каналу (т. н. "мешающему" каналу) постоянно поступают нежелательные вызовы или шумы, можно временно убрать этот канал из списка сканирования. Эта функция не применима к текущему выбранному каналу. Для удаления мешающего канала выполните следующие действия.

- 1 Если радиостанция "фиксируется" на нежелательном или мешающем канале, нажмите запрограммированную кнопку **удаления мешающего канала** и удерживайте ее, пока не услышите тональный сигнал.
-

- 2 Отпустите запрограммированную кнопку **удаления мешающего канала**.

Мешающий канал будет удален.

5.8.6.4

Восстановление мешающих каналов

Для восстановления удаленного мешающего канала выполните следующие действия.

Выполните одно из следующих действий.

- Выключите и снова включите питание радиостанции.
 - Смените канал с помощью **ручки выбора каналов**.
-

5.8.7

Многочастотное сканирование

Выборочное сканирование обеспечивает широкую зону покрытия там, где несколько базовых станций передают идентичную информацию на разных аналоговых каналах.

Радиостанция сканирует аналоговые каналы разных базовых станций и с помощью системы выбора определяет наиболее сильный принимаемый сигнал. Определив самый сильный сигнал, радиостанция начинает получать передачи с соответствующей базовой станции.

Во время многочастотного сканирования мигает желтый светодиодный индикатор.

Для ответа на передачу во время многочастотного сканирования выполните действия, описанные в разделе [Ответ на передачу во время сканирования на стр. 114](#).

5.8.8

Настройки сигналов вызова

Данная настройка позволяет пользователям радиостанции настраивать конфигурацию вызовов или звуковые сигналы текстовых сообщений.

5.8.8.1

Оповещение с нарастающей громкостью

Радиостанцию можно запрограммировать на непрерывное оповещение пользователя, когда он не отвечает на радиовызов. При этом громкость тонального сигнала оповещения постепенно автоматически повышается. Эта функция называется оповещением с нарастающей громкостью.

5.8.9

Функция оповещения о вызове

Функция оповещения о вызове позволяет оповестить пользователя определенной радиостанции о необходимости вызвать вас.

Эта функция включается с помощью запрограммированной кнопки **доступа одним нажатием**.

5.8.9.1

Ответ на оповещение о вызове

Для ответа на оповещение о вызове выполните следующие действия.

При получении оповещения о вызове:

- Прозвучит повторяющийся тональный сигнал.
- Светодиодный индикатор начнет мигать желтым цветом.

Нажмите кнопку **РТТ** в течение 4 секунд после получения пейджингового оповещения о вызове, чтобы ответить на частный вызов.

5.8.9.2

Выполнение оповещения о вызове

Для выполнения оповещения о вызове выполните следующие действия.

- 1 Нажмите запрограммированную кнопку **доступа одним нажатием**.

Загорится зеленый светодиодный индикатор.

- 2 Дождитесь подтверждения.

При подтверждении получения оповещения о вызове прозвучит тональный сигнал успешного действия.

Если подтверждение оповещения о вызове не получено, прозвучит тональный сигнал неуспешного действия.

5.8.10

Беззвучный режим

Режим без звука предоставляет пользователю возможность отключить все звуковые уведомления на радиостанции.

После активации беззвучного режима звук всех звуковых уведомлений отключается, кроме функций с высоким уровнем приоритета, например связанные с режимом экстренной связи.

После выхода из беззвучного режима радиостанция может воспроизводить входящие звуковые сигналы и аудиопередачи.



УВЕДОМЛЕНИЕ:

Эта функция приобретается отдельно. Для получения дополнительной информации обратитесь к дилеру или системному администратору.

5.8.10.1

Включение режима без звука

Для включения режима без звука выполните следующие действия.

Выполните одно из следующих действий.

- Для доступа к этой функции можно использовать программируемую кнопку **режима без звука**.
- Для мгновенного доступа к этой функции переверните радиостанцию вниз экраном.

В зависимости от модели радиостанции функцию переворота вниз экраном можно включить в меню радиостанции или, обратившись к системному администратору. Для получения

дополнительной информации обратитесь к дилеру или системному администратору.



ВАЖНО!:

Одновременно пользователь может включить только одну из функций: переворот экраном вниз или сигнализация об отсутствующем работнике (Man Down). Обе функции не могут работать параллельно.

При включении режима без звука происходит следующее.

- Прозвучит тональный сигнал успешного действия.
- Светодиодный индикатор красного цвета начинает мигать и продолжает мигать до выхода из режима без звука.
- Звук радиостанции выключается.
- Таймер режима без звук начинает обратный отсчет в зависимости от заданного временного интервала.

5.8.10.2

Выход из режима без звука

Выход из этого режима выполняется автоматически после окончания таймера режима без звука.

Для выхода из режима без звука вручную можно выполнить следующие действия.

- Нажмите запрограммированную кнопку **режима без звука**.
- Выберите любую запись и нажмите **РТТ**.
- Переверните радиостанцию экраном вверх ненадолго.

При отключении режима без звука происходит следующее.

- Прозвучит тональный сигнал неуспешного действия.
- Светодиодный индикатор красного цвета перестает мигать и отключается.
- Звук на радиостанции включается, состояние динамика восстанавливается.
- Если действие таймера не окончено, таймер режима без звука останавливается.



УВЕДОМЛЕНИЕ:

Режим без звука также активируется, если пользователь осуществляет голосовую передачу или переключается на незапрограммированный канал.

5.8.11

Работа в экстренном режиме

Экстренный сигнал оповещения служит для уведомления о чрезвычайных обстоятельствах. Экстренный сигнал оповещения можно подать в любой момент, при любых обстоятельствах и даже при наличии активности на текущем канале.

Дилер может установить длительность нажатия запрограммированной кнопки **экстренного режима**, кроме длительного нажатия, которое аналогично для всех кнопок.

Короткое нажатие

Продолжительность – от 0,05 секунды до 0,75 секунды.

Длительное нажатие

Продолжительность – от 1,00 секунды до 3,75 секунды.

За кнопкой **экстренного режима** закреплена функция включения/выключения экстренного режима. Для получения сведений о назначении кнопки **экстренного режима** обратитесь к дилеру.



УВЕДОМЛЕНИЕ:

Короткое нажатие кнопки **экстренного режима** инициирует запуск экстренный режим, а длительное нажатие той же кнопки позволяет радиостанции выйти из экстренного режима.

Длительное нажатие кнопки **экстренного режима** инициирует запуск экстренный режим, а короткое нажатие той же кнопки позволяет радиостанции выйти из экстренного режима.

Данная радиостанция позволяет посылать экстренные сигналы оповещения трех типов.

- Экстренный сигнал оповещения
- Экстренный сигнал оповещения с вызовом
- Экстренный сигнал оповещения с последующей голосовой передачей 



УВЕДОМЛЕНИЕ:

Только один из указанных экстренных сигналов оповещения может быть назначен запрограммированной кнопке **экстренного режима**.

Кроме того, каждый сигнал оповещения имеет следующие типы:

Обычный

Передача сигнала оповещения сопровождается звуковой и/или визуальной индикацией.

Беззвучный

Передача сигнала оповещения не сопровождается звуковой или визуальной индикацией. Радиостанция принимает вызов без воспроизведения звука через динамик, пока не завершится передача в режиме *"горячего микрофона"* и пользователь не нажмет кнопку **РТТ**.

Беззвучный с голосом

Передача сигнала оповещения не сопровождается звуковой или визуальной индикацией, но звук всех входящих вызовов поступает через динамик радиостанции. Если функция *"горячего микрофона"* активирована, звук входящих вызовов поступает через динамик радиостанции после того, как завершается период передачи в режиме *"горячего*

микрофона". Индикация появится только после того, как пользователь нажмет кнопку **РТТ**.

5.8.11.1

Прием экстренного сигнала оповещения

Для приема экстренного сигнала оповещения выполните следующие действия.

При поступлении экстренного сигнала оповещения:

- Прозвучит тональный сигнал.
- Светодиодный индикатор начнет мигать красным цветом.



УВЕДОМЛЕНИЕ:

Радиостанция автоматически подтверждает экстренный сигнал оповещения (если эта опция активирована).

5.8.11.2

Отправка экстренного сигнала оповещения

Данная функция позволяет отправлять негласовой экстренный сигнал оповещения, который инициирует

[Отправить отзыв](#)

индикацию оповещения для группы радиостанций. Если на радиостанции выбран тип экстренного режима "Бесшумный", во время работы в экстренном режиме радиостанция не будет отображать звуковые или визуальные индикаторы.

Для отправки экстренного сигнала оповещения выполните следующие действия.

- 1 Нажмите запрограммированную кнопку **включения экстренного режима**.

Загорится зеленый светодиодный индикатор.



УВЕДОМЛЕНИЕ:

Если данная функция запрограммирована, прозвучит тональный сигнал экстренного поиска. Тональный сигнал не звучит, когда радиостанция выполняет передачу или прием голосовых данных, и отключается при выходе из экстренного режима. Тональный сигнал экстренного поиска можно запрограммировать с помощью CPS.

- 2 Дождитесь подтверждения.

В случае успешного выполнения:

- Прозвучит тональный сигнал экстренного режима.
- Светодиодный индикатор начнет мигать красным цветом.

Если, несмотря на все повторные попытки, отправка экстренного сигнала оповещения не будет выполнена:

- Прозвучит звуковой сигнал низкой тональности.

Радиостанция выйдет из режима экстренного сигнала оповещения.

Если радиостанция настроена на беззвучную отставку экстренного сигнала оповещения, то звуковая и визуальная индикация в экстренном режиме отсутствует. Принимаемые вызовы не будут выводиться на динамик радиостанции до тех пор, пока вы не нажмете кнопку РТТ, чтобы инициировать вызов.

Если радиостанция настроена на беззвучную отставку с голосовой связью, то звуковая и визуальная индикация в экстренном режиме отсутствует. Принимаемые вызовы будут идти на динамик радиостанции. Индикация появится только после того, как вы нажмете кнопку РТТ для инициирования вызова или ответа на вызов.

Для отправки экстренного сигнала оповещения с вызовом выполните следующие действия.

- 1 Нажмите запрограммированную кнопку **включения экстренного режима**.

Загорится зеленый светодиодный индикатор.

5.8.11.3

Отправка экстренного сигнала оповещения с вызовом

Данная функция позволяет отправлять группе радиостанций экстренный сигнал оповещения с вызовом. После подтверждения получения сигнала радиостанцией, входящей в группу, эта группа радиостанций может поддерживать связь на запрограммированном экстренном канале.

**УВЕДОМЛЕНИЕ:**

Если данная функция запрограммирована, прозвучит тональный сигнал экстренного поиска. Тональный сигнал не звучит, когда радиостанция выполняет передачу или прием голосовых данных, и отключается при выходе из экстренного режима. Тональный сигнал экстренного поиска может быть запрограммирован дилером или системным администратором.

2 Дождитесь подтверждения.

В случае успешного выполнения:

- Прозвучит тональный сигнал экстренного режима.
- Светодиодный индикатор начнет мигать красным цветом.

3 Нажмите кнопку **РТТ** для выполнения вызова.

Загорится зеленый светодиодный индикатор.

4 Выполните одно из следующих действий.

[Отправить отзыв](#)

- Дождитесь окончания тонального сигнала разрешения разговора (если он включен), а затем четко говорите в микрофон.
-  Дождитесь окончания вспомогательного тонального сигнала **РТТ** (если он включен), а затем четко говорите в микрофон.

5 Для прослушивания отпустите кнопку **РТТ**.

-
- 6**
- 
- Если включена функция индикации свободного канала, то в момент отпускания кнопки
- РТТ**
- на передающей радиостанции вы услышите короткий тональный сигнал оповещения, уведомляющий о том, что канал свободен и можно отвечать. Нажмите кнопку
- РТТ**
- для ответа на вызов.

-
- 7**
- Для выхода из экстренного режима после завершения вызова нажмите кнопку
- выключения экстренного режима**
- .

5.8.11.4

Экстренные сигналы оповещения с последующей голосовой передачей

Данная функция позволяет отправлять группе радиостанций экстренный сигнал оповещения с последующей голосовой передачей. Микрофон радиостанции активируется автоматически, позволяя поддерживать связь с группой радиостанций без нажатия кнопки **РТТ**. Этот режим работы микрофона называется *"горячий микрофон"*.

Если в радиостанции активирован режим экстренного цикла, то повторы периодов *"горячего микрофона"* и приема выполняются в течение заданного времени. В режиме экстренного цикла принимаемые вызовы звучат в динамике радиостанции.

При нажатии кнопки **РТТ** в течение запрограммированного периода приема прозвучит тональный сигнал запрета, означающий, что нужно отпустить кнопку **РТТ**. Радиостанция проигнорирует нажатие кнопки **РТТ** и останется в экстренном режиме.

При нажатии кнопки **РТТ** в режиме *"горячего микрофона"* и удержании ее нажатой после завершения периода передачи в режиме *"горячего*

микрофона", радиостанция продолжит передачу, пока пользователь не отпустит кнопку **РТТ**.

Если подтверждение экстренного сигнала оповещения не будет получено, радиостанция не будет его повторять и напрямую перейдет в режим *"горячего микрофона"*.



УВЕДОМЛЕНИЕ:

Некоторые аксессуары не поддерживают режим *"горячего микрофона"*. Для получения дополнительной информации обратитесь к дилеру или системному администратору.

5.8.11.5

Отправка экстренного сигнала оповещения с последующей голосовой передачей

Для отправки экстренного сигнала оповещения с последующей голосовой передачей выполните следующие действия.

- 1 Нажмите запрограммированную кнопку **включения экстренного режима**.
Загорится зеленый светодиодный индикатор.

- 2 После того, как прозвучит тональный сигнал экстренного режима, четко говорите в микрофон.

Передача прекращается автоматически в следующих случаях:

- Когда истекает срок циклического повторения режимов *"горячего микрофона"* и приема вызовов (если режим экстренного цикла включен).

- Когда истекает период действия *"горячего микрофона"* (если режим экстренного цикла выключен).

5.8.11.6

Возврат в экстренный режим

Эта функция доступна только для радиостанции, посылающей экстренный сигнал оповещения. Для возврата в экстренный режим выполните следующие действия.

Выполните одно из следующих действий.

- Находясь в экстренном режиме, переключитесь на другой канал. Если на новом канале активирован экстренный сигнал оповещения, радиостанция выходит из экстренного режима, а затем возвращается в него.
- Нажмите запрограммированную кнопку **включения экстренного режима** во время инициации или передачи экстренного сигнала. Радиостанция выходит из этого режима, а затем возвращается в экстренный режим.

5.8.12

Обмен текстовыми сообщениями

Радиостанция может принимать данные, например текстовые сообщения, отправленные с другой радиостанции или с помощью приложения для текстовых сообщений.

Существует два типа текстовых сообщений: короткие текстовые сообщения цифровой мобильной радиосвязи (DMR) и текстовые сообщения. Максимальная длина короткого текстового сообщения DMR составляет 23 символа. Максимальная длина текстового сообщения вместе со строкой темы сообщения составляет 280 символов. Строка темы отображается только при получении сообщения, отправленного с помощью приложения электронной почты.



УВЕДОМЛЕНИЕ:

Максимальная длина текстовых сообщений в символах относится только к моделям с программным и аппаратным обеспечением последней версии. Для моделей радиостанций с программным и аппаратным обеспечением устаревших версий максимальная длина текстовых сообщений составляет 140 символов. Для получения дополнительной информации обратитесь к дилеру или системному администратору.

Для арабского языка ввод текста выполняется справа налево.

5.8.12.1

Шаблоны текстовых сообщений

Радиостанция поддерживает быстрые текстовые сообщения, запрограммированные дилером.

5.8.12.1.1

Отправка шаблона текстового сообщения

Для отправки шаблона текстового сообщения выполните следующие действия.

- 1 Нажмите запрограммированную кнопку текстовых сообщений.

Светодиодный индикатор загорится постоянным зеленым цветом.

- 2 Дождитесь подтверждения.

В случае успешного выполнения:

- Прозвучит тональный сигнал успешного действия.

В случае сбоя:

- Прозвучит тональный сигнал неуспешного действия.
-

5.8.13

[Отправить отзыв](#)

Конфиденциальность

Эта функция позволяет предотвратить несанкционированное прослушивание радиообмена на канале. Для этого используется скремблирование с программной реализацией. Сигналинг и идентификация пользователя в сеансе передачи не скремблируются.

Активация функции конфиденциальности является обязательным условием ведения передач со скремблированием на канале, но для приема передач это не является обязательным. После активации функции конфиденциальности на канале по-прежнему можно принимать нескремблированные передачи.

Некоторые модели радиостанций не снабжены функцией конфиденциальности или предлагают другой способ ее реализации. Для получения дополнительной информации обратитесь к дилеру или системному администратору.

Радиостанция поддерживает два типа конфиденциальности, назначить можно только один из них. К ним относятся:

- Базовая конфиденциальность
- Улучшенная конфиденциальность

Для дескремблирования зашифрованного вызова или данных радиостанция должна быть запрограммирована таким образом, чтобы ее секретный ключ (для базовой конфиденциальности) или значение ключа и идентификатор ключа (для улучшенной конфиденциальности) совпадали с соответствующими параметрами передающей радиостанции.

Если секретный ключ или значение ключа и идентификатор ключа не совпадают, то при приеме зашифрованных вызовов пользователь радиостанции либо услышит искаженный сигнал (базовая конфиденциальность), либо не услышит ничего (улучшенная конфиденциальность).

По зашифрованному каналу радиостанция может принимать нешифрованные вызовы без скремблирования в зависимости от запрограммированной конфигурации конкретной радиостанции. Кроме того, радиостанция может воспроизводить тональный сигнал предупреждения в зависимости от запрограммированной конфигурации.

Зеленый светодиодный индикатор постоянно горит, когда радиостанция ведет передачу, и мигает двойными вспышками, когда радиостанция принимает зашифрованную передачу.

5.8.13.1

Включение и выключение функции конфиденциальности

Для включения или выключения функции конфиденциальности выполните следующие действия.

Нажмите запрограммированную кнопку **конфиденциальности**.

5.8.14

Запрет ответа

С помощью этой функции можно настроить выборочный прием входящих передач радиостанцией.



УВЕДОМЛЕНИЕ:

Эта функция приобретается отдельно. Чтобы узнать запрограммированные настройки радиостанции, обратитесь к дилеру или системному администратору.

Если включено, в ответ на входящие передачи (например, проверка радиостанции, оповещение о вызове, отключение радиостанции, удаленный мониторинг, служба автоматической регистрации (ARS), ответ на частные сообщения и отправка отчетов

GNSS о местоположении) радиостанция не инициирует никакие исходящие передачи. Если эта функция включена, радиостанция не может принимать подтвержденные частные вызовы. При этом с радиостанции можно осуществлять передачу в ручном режиме.

5.8.14.1

Включение/отключение запрета ответа

Для включения или отключения запрета ответа на радиостанции выполните следующие действия.

Нажмите запрограммированную кнопку **запрета ответа**.

В случае успешного выполнения:

- Прозвучит тональный сигнал успешного действия.

В случае сбоя:

- Прозвучит тональный сигнал неуспешного действия.

5.8.15

[Отправить отзыв](#)

Функция "Одинокий работник"

Эта функция обеспечивает подачу экстренного сигнала в случае отсутствия активности со стороны пользователя радиостанции (нажатия любой кнопки или выбора каналов) в течение заданного времени.

По истечении таймера бездействия радиостанция предупреждает пользователя звуковым сигналом.

Если активность со стороны пользователя по-прежнему отсутствует, то по истечении заданного времени радиостанция инициирует экстренный сигнал оповещения.

Только один из следующих экстренных сигналов оповещения может быть закреплен за этой функцией.

- Экстренный сигнал оповещения
- Экстренный сигнал оповещения с вызовом
- Экстренный сигнал оповещения с последующей голосовой передачей 

Радиостанция остается в экстренном режиме с возможностью приема и отправки голосовых сообщений до выполнения необходимых действий. Для получения сведений о способах выхода из экстренного режима см. раздел [Работа в экстренном режиме на стр. 119](#).



УВЕДОМЛЕНИЕ:

Для получения дополнительной информации обратитесь к дилеру или системному администратору.

5.8.16

Система автоматического оповещения

Функцию системы автоматического оповещения (ARTS) поддерживают только аналоговые линии связи. Она используется для информирования пользователя о нахождении его радиостанции вне зоны действия других радиостанций с поддержкой ARTS.

Радиостанции с поддержкой ARTS время от времени посылают и принимают сигналы, позволяющие удостовериться, что они находятся в радиусе действия друг друга.

Радиостанция информирует пользователя о следующих состояниях.

Первое оповещение

Прозвучит тональный сигнал.

Оповещение "ARTS-в зоне приема"

Прозвучит тональный сигнал, если данная функция запрограммирована.

Оповещение "ARTS-вне зоны приема"

Прозвучит тональный сигнал. Светодиодный индикатор начнет быстро мигать красным цветом.



УВЕДОМЛЕНИЕ:

Для получения дополнительной информации обратитесь к дилеру или системному администратору.

5.8.17

Беспроводное программирование



Ваш дилер может обновлять радиостанцию удаленно с помощью беспроводного программирования (OTAP) без необходимости устанавливать физическое соединение с устройством. Кроме того, настройка некоторых параметров также возможна посредством OTAP.

Во время выполнения OTAP светодиодный индикатор мигает зеленым цветом.

Во время приема радиостанцией большого объема данных:

- Канал становится занятым.

- При нажатии на кнопку **РТТ** звучит тональный сигнал неуспешного действия.



УВЕДОМЛЕНИЕ:

После завершения программирования прозвучит тональный сигнал, и будет выполнен перезапуск радиостанции (выключение и повторное включение).

5.8.18

Функции блокировки с паролем

Эта функция позволяет ограничивать доступ к радиостанции посредством вывода запроса на ввод пароля при включении устройства.

5.8.18.1

Доступ к радиостанции с использованием пароля

Для получения доступа к радиостанции с использованием пароля выполните следующие действия.

- 1 Наберите текущий четырехзначный пароль.

- Введите первую цифру пароля с помощью **ручки выбора каналов**.
- Нажмите боковую кнопку 1, 2 или 3, чтобы ввести каждый из трех оставшихся символов пароля.

-
- 2 При вводе последней цифры четырехзначного пароля происходит автоматическая проверка допустимости пароля.

В случае успешного ввода пароля радиостанция включится.

В случае сбоя:

- Прозвучит непрерывный тональный сигнал. Повторите **шаг 1**.
- После ввода неверного пароля в третий раз радиостанция блокируется. Прозвучит тональный сигнал. Светодиодный индикатор дважды мигнет желтым цветом. Радиостанция блокируется на 15 минут.

**УВЕДОМЛЕНИЕ:**

В заблокированном состоянии радиостанция реагирует только на команды регулятора "Вкл./Выкл./Громкость".

5.8.18.2

Разблокировка заблокированной радиостанции

В заблокированном состоянии радиостанция не принимает вызовы. Для разблокировки заблокированной радиостанции выполните следующие действия.

Выполните одно из следующих действий.

- Если радиостанция включена, подождите 15 минут. и затем повторите шаги в разделе [Доступ к радиостанции с использованием пароля на стр. 80](#), чтобы получить доступ к радиостанции.
- Если радиостанция выключена, включите питание радиостанции. Радиостанция снова начнет отсчет 15 минут до заблокированного состояния. Прозвучит тональный сигнал. Светодиодный индикатор дважды мигнет желтым цветом.

Подождите 15 минут. и затем повторите шаги в разделе [Доступ к радиостанции с использованием пароля на стр. 80](#), чтобы получить доступ к радиостанции.

5.9

Вспомогательные функции

В данной главе описываются вспомогательные функции, доступные на радиостанции.

5.9.1

Просмотр уровня заряда аккумулятора

Для проверки уровня заряда аккумулятора радиостанции выполните следующие действия.

Нажмите запрограммированную кнопку **уровня заряда аккумулятора**.

Произойдет одно из следующих действий:

- Светодиодный индикатор горит ровным желтым цветом, сообщая о достаточном уровне заряда аккумулятора.

- Светодиодный индикатор горит ровным зеленым цветом, сообщая о максимальном уровне заряда аккумулятора.
- Светодиодный индикатор мигает красным цветом, сообщая о низком уровне заряда аккумулятора.

5.9.2

Настройка функции синтеза речи

Для настройки синтеза речи выполните следующие действия.

Нажмите запрограммированную кнопку **синтеза речи**, чтобы прослушать полученное текстовое сообщение.

5.9.3

Включение и выключение подавления акустической обратной связи

Эта функция позволяет снизить акустическую обратную связь при приеме вызовов. Для включения и выключения функции подавления акустической

обратной связи радиостанции выполните следующие действия.

Нажмите запрограммированную кнопку **подавления акустической обратной связи**.

5.9.4

Включение и выключение глобальной навигационной спутниковой системы

Глобальная навигационная спутниковая система (GNSS) представляет собой спутниковую систему навигации, определяющую точное местоположение радиостанции. GNSS включает систему глобального позиционирования (GPS) и глобальную навигационную спутниковую систему (GLONASS).

**УВЕДОМЛЕНИЕ:**

Некоторые модели радиостанций могут быть оснащены GPS и GLONASS. Созвездие GNSS настраивается через CPS. Чтобы узнать запрограммированные настройки радиостанции, обратитесь к дилеру или системному администратору.

Для включения или выключения функции GNSS выполните следующее действие.

- Нажмите запрограммированную кнопку **GNSS**.

5.9.5

Активация и деактивация тональных сигналов/оповещений радиостанции

Вы можете включить или отключить все тональные сигналы и оповещения радиостанции при необходимости, за исключением входящего оповещения экстренного вызова. Для активации или

деактивации тональных сигналов и оповещений радиостанции выполните следующие действия.

Нажмите запрограммированную кнопку **Все тональные сигналы/оповещения**.

В случае успешного выполнения:

- Прозвучит тональный сигнал успешного действия.
- Все тональные сигналы и оповещения включены.

В случае сбоя:

- Прозвучит тональный сигнал неуспешного действия.
- Все тональные сигналы и оповещения выключены.

5.9.6

Передача с голосовым управлением

Передача с голосовым управлением (VOX) позволяет инициировать вызовы на запрограммированном канале

при помощи голосового управления (в режиме hands-free). При поступлении голосового сигнала на микрофон аксессуара с поддержкой VOX радиостанция автоматически выполняет передачу в течение запрограммированного периода времени.

Функцию VOX можно включить или выключить, выполнив одну из следующих последовательностей действий:

- Выключите и снова включите питание радиостанции для включения функции VOX.
- Смените канал с помощью **ручки выбора каналов** для включения функции VOX.
- Для включения и выключения функции VOX можно использовать запрограммированную кнопку **VOX**.
- Нажмите кнопку **PTT** во время работы радиостанции для выключения функции VOX.



УВЕДОМЛЕНИЕ:

Включение и выключение этой функции возможно только на радиостанциях, в которых она активирована. Для получения дополнительной информации обратитесь к дилеру или системному администратору.

5.9.6.1

[Отправить отзыв](#)

Включение и выключение передачи с голосовым управлением

Для включения или выключения функции VOX выполните следующие действия.

Нажмите запрограммированную кнопку **VOX** для включения или выключения функции.



УВЕДОМЛЕНИЕ:

Если активирован тональный сигнал разрешения разговора, используйте ключевое слово для инициации вызова. Дождитесь окончания тонального сигнала разрешения разговора и четко говорите в микрофон. Более подробную информацию см. в разделе [Включение и выключение тонального сигнала разрешения разговора](#).

5.9.7

Включение и выключение функциональной платы

Возможности функциональной платы для каждого канала можно назначать программируемым кнопкам.

Для включения или выключения функциональной платы выполните следующие действия.

Нажмите запрограммированную кнопку **функциональной платы**.

5.9.8

Включение и выключение голосового объявления

Эта функция позволяет радиостанции объявлять текущую зону или канал, только что выбранный пользователем, а также нажатие программируемой кнопки.

Параметры звуковых сигналов можно настраивать в соответствии с требованиями пользователя. Для включения или выключения голосовых объявлений выполните следующие действия.

Нажмите запрограммированную кнопку **голосовых объявлений**.

В случае успешного выполнения:

- Прозвучит тональный сигнал успешного действия.

- Все тональные сигналы и оповещения включены.

В случае сбоя:

- Прозвучит тональный сигнал неуспешного действия.
 - Все тональные сигналы и оповещения выключены.
-

5.9.9

Перенаправление звука на встроенный динамик радиостанции или на динамик проводного аксессуара

Для перенаправления звука на внутренний динамик радиостанции или на динамик проводного аксессуара выполните следующие действия.

Звук можно направлять на внутренний динамик радиостанции или на динамик проводного аксессуара при выполнении следующих условий:

- К радиостанции подключен проводной аксессуар с динамиком.

Нажмите запрограммированную кнопку **перенаправления звука**.

После перенаправления звука прозвучит тональный сигнал.

Выключение питания радиостанции или отключение аксессуара отменяет перенаправление звука на внутренний динамик радиостанции.

5.9.10

Включение и выключение функции интеллектуального аудио

Радиостанция автоматически регулирует громкость звука с учетом фоновых шумов как от стационарных, так и от подвижных источников. Эта функция действует только в режиме приема и не влияет на передаваемый звук. Для включения или выключения функции интеллектуального аудио выполните следующие действия.

Нажмите запрограммированную кнопку **интеллектуального аудио**.



УВЕДОМЛЕНИЕ:

Данная функция не действует во время работы в режиме Bluetooth.

5.9.11

Включение и выключение функции улучшения звучания речи

Данную функцию можно включить при разговоре на языке, в котором содержится много альвеолярных вибрирующих звуков (например, раскатистая "р"). Для включения или выключения функции улучшения звучания речи выполните следующие действия.

Нажмите запрограммированную кнопку **улучшения звучания речи** для включения или выключения функции.

В случае успешного выполнения:

- Прозвучит тональный сигнал успешного действия.
- Все тональные сигналы и оповещения включены.

В случае сбоя:

- Прозвучит тональный сигнал неуспешного действия.
 - Все тональные сигналы и оповещения выключены.
-

Гарантия на аккумуляторы и зарядные устройства

Гарантия качества изготовления

Гарантия качества изготовления охватывает дефекты изготовления при нормальной эксплуатации и обслуживании.

Все аккумуляторы MOTOTRBO	24 месяцев
Зарядные устройства IMPRES (одноместные и многоместные, без дисплея)	24 месяцев
Зарядные устройства IMPRES (многоместные, с дисплеем)	12 месяцев

Гарантия емкости

Гарантия емкости гарантирует 80% номинальной емкости в течение гарантийного срока.

Никель-металл-гидридные (NiMH) или литий-ионные (Li-Ion) аккумуляторы	12 месяцев
Аккумуляторы IMPRES, используемые исключительно с зарядными устройствами IMPRES	18 месяцев

Данная страница намеренно оставлена пустой.

Ограниченная гарантия

КОММУНИКАЦИОННЫЕ ИЗДЕЛИЯ MOTOROLA SOLUTIONS

I. РАСПРОСТРАНЕНИЕ И ПЕРИОД ДЕЙСТВИЯ ГАРАНТИИ.

Компания Motorola Solutions Inc. ("Motorola Solutions") гарантирует отсутствие в перечисленных ниже коммуникационных изделиях, изготовленных компанией Motorola Solutions ("Изделие"), дефектов материалов и производственного брака при нормальной эксплуатации и обслуживании в течение указанного ниже периода времени со дня покупки.

Цифровые Портативные радиостанции серии DP	24 месяцев
Аксессуары изделия (исключая аккумуляторы и зарядные устройства)	12 месяцев

Компания Motorola Solutions по собственному выбору отремонтирует изделие (с помощью новых или восстановленных частей), заменит его (новым или восстановленным изделием) или вернет стоимость покупки изделия в течение гарантийного периода, предоставленного для возврата в соответствии с условиями данного гарантийного соглашения. Замененные части или платы имеют гарантийный период, подобранный с учетом применимого исходного гарантийного периода. Все замененные части Изделия являются собственностью компании Motorola Solutions.

Эта ограниченная гарантия распространяется компанией Motorola Solutions только на первоначальных конечных пользователей. Она не предоставляется и не передается какой-либо другой стороне. Это полная гарантия на Изделие, изготовленное компанией Motorola Solutions. Компания Motorola Solutions не несет никаких обязательств или ответственности за дополнения или изменения данной гарантии, если они не представлены в письменном виде и не подписаны официальным представителем компании Motorola Solutions.

Компания Motorola Solutions не предоставляет гарантию на установку, техническое обслуживание и ремонт Изделия, если между компанией Motorola

Solutions и первоначальным конечным пользователем не заключено отдельное соглашение.

Компания Motorola Solutions не может нести никакой ответственности за какое-либо дополнительное оборудование, не предоставленное компанией Motorola Solutions, подключенное к Изделию или используемое в соединении с Изделием, а также за работу Изделия с каким-либо дополнительным оборудованием; любое такое оборудование явным образом исключается из данной гарантии. В связи с тем, что каждая система, использующая Изделие, уникальна, по условиям данной гарантии компания Motorola Solutions не несет ответственности за диапазон дальности, покрытие и функционирование системы в целом.

II. ОБЩИЕ ПОЛОЖЕНИЯ

Данная гарантия в полной мере выражает ответственность компании Motorola Solutions относительно Изделия. Ремонт, замена или возмещение стоимости покупки по выбору компании Motorola Solutions являются исключительными средствами. ДАННАЯ ГАРАНТИЯ ПРЕДОСТАВЛЯЕТСЯ С ЦЕЛЬЮ ЗАМЕНЫ ВСЕХ ДРУГИХ ЯВНЫХ ГАРАНТИЙ. ПОДРАЗУМЕВАЕМЫЕ ГАРАНТИИ, ВКЛЮЧАЯ, БЕЗ ОГРАНИЧЕНИЙ, ПОДРАЗУМЕВАЕМЫЕ ГАРАНТИИ

КОММЕРЧЕСКОЙ ВЫГОДЫ И ПРИГОДНОСТИ ДЛЯ КОНКРЕТНЫХ ЦЕЛЕЙ, ОГРАНИЧЕНЫ СРОКОМ ДАННОЙ ГАРАНТИИ. НИ ПРИ КАКИХ ОБСТОЯТЕЛЬСТВАХ КОМПАНИЯ MOTOROLA SOLUTIONS НЕ НЕСЕТ ОТВЕТСТВЕННОСТИ ЗА УБЫТКИ, ПРЕВЫШАЮЩИЕ СТОИМОСТЬ ПОКУПКИ ИЗДЕЛИЯ, УЩЕРБ, СВЯЗАННЫЙ С ПОТЕРЕЙ ВОЗМОЖНОСТИ ИСПОЛЬЗОВАНИЯ, ВРЕМЕНИ, НЕУДОБСТВОМ, КОММЕРЧЕСКИЕ УБЫТКИ, ПОТЕРЮ ПРИБЫЛИ ИЛИ СБЕРЕЖЕНИЙ, А ТАКЖЕ ЗА ДРУГИЕ СПЕЦИАЛЬНЫЕ, СЛУЧАЙНЫЕ ИЛИ КОСВЕННЫЕ УБЫТКИ, КАКИМ-ЛИБО ОБРАЗОМ ОТНОсяЩИЕСЯ К ИЗДЕЛИЮ ЛИБО СЛЕДУЮЩИЕ ИЗ ПОКУПКИ ИЛИ ИСПОЛЬЗОВАНИЯ ИЗДЕЛИЯ В ПОЛНОМ СООТВЕТСТВИИ С ПРИМЕНИМЫМ ЗАКОНОМ.

III. ПРАВА СОГЛАСНО ГОСУДАРСТВЕННЫМ ЗАКОНОДАТЕЛЬНЫМ НОРМАМ.

В НЕКОТОРЫХ ГОСУДАРСТВАХ ЗАПРЕЩАЕТСЯ ИСКЛЮЧЕНИЕ ИЛИ ОГРАНИЧЕНИЕ СЛУЧАЙНЫХ ИЛИ КОСВЕННЫХ УБЫТКОВ ИЛИ ОГРАНИЧЕНИЕ ПРОДОЛЖИТЕЛЬНОСТИ ПОДРАЗУМЕВАЕМОЙ ГАРАНТИИ, ПОЭТОМУ ПЕРЕЧИСЛЕННЫЕ ВЫШЕ

ОГРАНИЧЕНИЯ ИЛИ ИСКЛЮЧЕНИЯ МОГУТ НЕ ПРИМЕНЯТЬСЯ.

Данная гарантия предоставляет определенные юридические права и другие права, которые могут различаться в разных государствах.

IV. ГАРАНТИЙНОЕ ОБСЛУЖИВАНИЕ

Для получения гарантийного обслуживания необходимо предоставить доказательства покупки (с указанием даты покупки и серийного номера изделия) и доставить или отправить изделие (с предоплатой транспортировки и страховки) в сертифицированный центр гарантийного обслуживания. Гарантийное обслуживание предоставляется компанией Motorola Solutions в одном из сертифицированных центров гарантийного обслуживания. Если вы сначала обратитесь в организацию, которая продала вам Изделие (т.е. к дилеру или провайдеру услуг связи), он сможет помочь организовать гарантийное обслуживание. Вы можете также позвонить в компанию Motorola Solutions по телефону 1-800-927-2744 (для США и Канады).

[Отправить отзыв](#)

V. НЕРАСПРОСТРАНЕНИЕ ГАРАНТИИ

- 1 Дефекты или повреждения, возникшие в результате использования Изделия ненадлежащим или нестандартным образом.
- 2 Дефекты или повреждения, возникшие в результате неправильного использования, аварии, воздействия воды или неосторожности.
- 3 Дефекты или повреждения, возникшие при неправильной проверке, работе, обслуживании, установке, изменении, регулировке или настройке.
- 4 Поломка или повреждение антенн, за исключением повреждений, связанных непосредственно с дефектами материалов.
- 5 Изделие, подвергшееся несертифицированным изменениям, несанкционированной разборке или ремонту (включая, без ограничений, добавление в Изделие компонентов оборудования, поставленных не компанией Motorola Solutions), которые неблагоприятно влияют на производительность Изделия или мешают выполнению стандартной гарантийной проверки компании Motorola Solutions и

тестированию Изделия для подтверждения претензии по гарантии.

6 Изделия с удаленным или неразборчивым серийным номером.

7 Аккумуляторы, если:

- любая из пломб на защитном корпусе аккумуляторов разрушена или существуют доказательства фальсификации этих пломб;
- повреждение или дефект вызваны зарядкой или использованием аккумулятора в оборудовании, отличном от Изделия, для которого он предназначен.

8 Транспортные расходы по перевозке Изделия в сервисный центр.

9 Изделие, не работающее в соответствии с опубликованными техническими характеристиками вследствие несанкционированного или несертифицированного изменения программного/ микропрограммного обеспечения в Изделии или согласно положениям на этикетке сертификации Изделия Федеральной комиссией по связи (FCC) во время первоначального распространения Изделия компанией Motorola Solutions.

10 Царапины или другие косметические повреждения поверхности Изделия, не влияющие на функционирование Изделия.

11 Обычный и пользовательский износ оборудования.

VI. ПРЕДОСТАВЛЕНИЕ ПАТЕНТОВ И ПРОГРАММНОГО ОБЕСПЕЧЕНИЯ

Компания Motorola Solutions за свой счет предоставит защиту в ходе любого судебного иска против конечного пользователя, в случае претензий о нарушении изделием или компонентами каких-либо патентных прав США. Компания Motorola Solutions будет оплачивать расходы и убытки, отнесенные на счет конечного пользователя, которые могут быть отнесены к таким претензиям, однако такая защита и платежи будут предоставлены при выполнении следующих условий:

1 компания Motorola Solutions будет заблаговременно уведомлена в письменной форме покупателем о каких-либо претензиях;

- 2 компания Motorola Solutions будет по собственному усмотрению управлять защитой на таких процессах и вести все переговоры по их разрешению; и
- 3 если Изделие или его компоненты становятся или, по мнению компании Motorola Solutions, могут стать предметом нарушения законодательства о патентах США, покупатель предоставит разрешение компании Motorola Solutions по своему выбору и за свой счет либо обеспечить право на продолжение использования Изделия покупателем или на замену или изменение Изделия и его компонентов таким образом, чтобы исключить нарушение, либо предоставить этому покупателю возможность оформления Изделия или компонентов как изношенных и дать согласие на их возврат. Снижение стоимости будет равно ежегодной сумме с учетом срока службы Изделия или компонентов, установленного компанией Motorola Solutions;

Компания Motorola Solutions не несет ответственности по каким-либо претензиям, связанным с нарушением патентов, которые основаны на комбинировании Изделия или компонентов с программным обеспечением, аппаратурой или устройствами, не имеющими отношения к компании Motorola Solutions. Кроме того, компания Motorola Solutions не несет ответственности за использование дополнительного

оборудования или программного обеспечения, не имеющего отношения к компании Motorola Solutions, которое подключено или используется совместно с Изделием. Вышеупомянутые положения представляют собой все обязательства компании Motorola Solutions по нарушениям патентов на Изделие или любые компоненты.

Законы США и некоторых других стран обеспечивают компании Motorola Solutions некоторые эксклюзивные права в отношении защищенных авторским правом компьютерных программ Motorola Solutions, например эксклюзивные права на создание копий и распространение копий программного обеспечения Motorola Solutions. Программное обеспечение Motorola Solutions может использоваться только в Изделии, для которого оно изначально предназначалось. Запрещается воспроизводить, копировать, распространять или изменять каким-либо способом программное обеспечение либо использовать его для действий, вытекающих из перечисленных. Запрещены любые действия, включая, без ограничений, изменение, модификацию, воспроизведение, распространение или структурный анализ программного обеспечения Motorola Solutions либо осуществление прав в рамках такого ПО Motorola Solutions. Лицензия или права на нее не

предоставляются явно или другим способом в рамках патентных прав Motorola Solutions или авторских прав.

VII. РЕГУЛИРУЮЩЕЕ ЗАКОНОДАТЕЛЬСТВО

Данная гарантия регулируется законодательством штата Иллинойс, США.











İçindekiler



Önemli Güvenlik Bilgileri.....	11	2.7 Sesi Ayarlama.....	28
Yazılım Sürümü.....	13	Bölüm 3: Telsiz Kontrolleri.....	29
Telif Hakları.....	15	Parça I: Capacity Max İşlemleri.....	31
Bilgisayar Yazılımı Telif Hakları.....	17	4.1 Bas Konuş Düğmesi.....	31
Kullanım Önlemleri.....	19	4.2 Programlanabilir Düğmeler.....	31
Bölüm 1: Giriş.....	21	4.3 Atanabilir Telsiz İşlevleri.....	31
1.1 Simge Bilgileri.....	21	4.4 Atanabilir Ayarlar ya da Uygulama İşlevleri	33
1.2 Standart Analog ve Dijital Modlar.....	21	4.5 Durum Göstergeleri.....	33
1.3 IP Saha Bağlantısı.....	22	4.5.1 LED Göstergesi.....	33
1.4 Capacity Plus - Tek Saha.....	22	4.5.2 Tonlar.....	34
1.5 Capacity Plus - Çoklu Saha.....	23	4.5.2.1 Ses Tonları.....	34
Bölüm 2: Temel İşlemler.....	25	4.5.2.2 Gösterge Tonları.....	35
2.1 Bataryayı Şarj Etme.....	25	4.6 Kayıt.....	35
2.2 Bataryayı Takma.....	25	4.7 Bölge ve Kanal Seçimleri.....	36
2.3 Anteni Takma.....	26	4.7.1 Bölgeleri Seçme.....	36
2.4 Kemer Kancasını Takma.....	26	4.7.2 Çağrı Tipi Seçme.....	37
2.5 Evrensel Konektör Kapağını (Toz		4.7.3 Saha Seçme.....	37
Kapağını) Takma.....	27	4.7.4 Dolaşım İsteği.....	38
2.6 Telsizi Açma.....	28	4.7.5 Saha Kilidi Açık/Kapalı.....	38
		4.7.6 Saha Kısıtlama.....	38
		4.7.7 Saha Birleştirme.....	39

4.8 Çağrılar.....	39	4.8.5.1 Telefon Çağrılarını Yapma..	47
4.8.1 Grup Çağrılarını.....	40	4.8.5.2 Telefon Çağrılarını Grup	
4.8.1.1 Grup Çağrılarını Yapma.....	40	Çağrısı Olarak Yanıtlama.....	48
4.8.1.2 Grup Çağrılarını		4.8.5.3 Telefon Çağrılarını	
Yanıtlama.....	41	Herkesine Çağrı Olarak Yanıtlama	
4.8.2 Yayın Çağrısı.....	41	49
4.8.2.1 Yayın Çağrılarını Yapma.....	42	4.8.5.4 Telefon Çağrılarını Özel	
4.8.2.2 Yayın Çağrılarını Alma.....	42	Çağrı Olarak Yanıtlama.....	49
4.8.3 Özel Çağrı.....	42	4.8.6 Çağrı Önceliği.....	50
4.8.3.1 Özel Çağrılar Yapma.....	43	4.8.7 Ses Kesme.....	50
4.8.3.2 Tek Tuşla Çağrı		4.8.7.1 Ses Kesme Özelliğini	
Düğmesiyle Özel Çağrı Yapma....	44	Etkinleştirme.....	50
4.8.3.3 Özel Çağrılarını Alma.....	44	4.9 Gelişmiş Özellikler.....	51
4.8.3.4 Özel Çağrılarını Kabul		4.9.1 Çağrı Kuyruğu.....	51
Etme.....	45	4.9.2 Konuşma Grubu Tarama.....	52
4.8.3.5 Özel Çağrılarını Reddetme		4.9.2.1 Konuşma Grubu	
.....	45	Taramayı Açma veya Kapatma....	52
4.8.4 Herkesine Çağrılar.....	46	4.9.3 Alım Grubu Listesi.....	52
4.8.4.1 Herkesine Çağrılarını Alma....	46	4.9.4 Öncelikli İzleme.....	53
4.8.4.2 Herkesine Çağrılar Yapma		4.9.5 Konuşma Grubu Bağlantısı.....	53
.....	46	4.9.6 Cevap.....	54
4.8.5 Telefon Çağrılarını.....	47	4.9.7 Çoklu Saha Kontrolleri.....	54

4.9.7.1 Manuel Saha Araması		4.9.13.1 Acil Durum Alarmları	
Başlatma.....	54	Gönderme.....	61
4.9.7.2 Saha Kilidi Açık/Kapalı.....	55	4.9.13.2 Çağrı ile Acil Durum	
4.9.8 Ana Kanal Hatırlatıcısı.....	55	Alarmları Gönderme.....	62
4.9.8.1 Ana Kanal Hatırlatıcısını		4.9.13.3 Ses Takipli Acil Durum	
Susturma.....	55	Alarmları Gönderme.....	63
4.9.8.2 Yeni Ana Kanal		4.9.13.4 Acil Durum Alarmları	
Ayarlama.....	56	Alma.....	64
4.9.9 Uzaktan İzleme.....	56	4.9.13.5 Acil Durum Alarmlarına	
4.9.9.1 Uzaktan İzleme		Çağrı ile Yanıt Verme.....	65
Başlatma.....	56	4.9.14 Durum Mesajı.....	65
4.9.10 Çağrı Göstergesi Ayarları.....	57	4.9.14.1 Durum Mesajları	
4.9.10.1 Alarm Tonu Ses		Gönderme.....	66
Seviyesini Yükseltme.....	57	4.9.15 Gizlilik.....	66
4.9.11 Çağrı Uyarısı İşlemi.....	57	4.9.15.1 Gizliliği Açma veya	
4.9.11.1 Çağrı Uyarıları Yapma...	57	Kapatma.....	67
4.9.11.2 Çağrı Uyarılarına Yanıt		4.9.16 Yanıt Engelleme.....	67
Verme.....	58	4.9.16.1 Yanıt Engelleme	
4.9.12 Sessize Alma Modu.....	58	Özelliğini Açma veya Kapatma....	67
4.9.12.1 Sessiz Kipini Açma.....	58	4.9.17 Duraklatma/Canlandırma.....	68
4.9.12.2 Sessiz Kipinden Çıkma..	59	4.9.18 Telsiz Öldürme.....	68
4.9.13 Acil Durum İşlemi.....	60	4.9.19 Yalnız Çalışan.....	68
		4.9.20 Şifre Kilidi Özellikleri.....	69

4.9.20.1 Telsizlere Şifre Kullanarak Erişme.....	69	4.10.8 Sesli Anonsu Açma veya Kapatma.....	73
4.9.20.2 Kilitli Durumdaki Telsizlerin Kilidini Açma.....	70	4.10.9 Ses Yönlendirmesini Dahili Telsiz Hoparlörü ve Kablolü Aksesuar Arasında Deęiřtirme.....	74
4.9.21 Kablosuz Programlama.....	70	4.10.10 Akıllı Sesi Açma veya Kapatma.....	74
4.10 Uygulamalar.....	70	4.10.11 Titrek Sesi İyileřtirmeyi Açma veya Kapatma.....	74
4.10.1 Akustik Geri Besleme Supresörü Özellięini Açma veya Kapatma.....	71	Parça II: Dięer Sistemler.....	77
4.10.2 Batarya Gücünü Kontrol Etme.....	71	5.1 Bas Konuş Düğmesi.....	77
4.10.3 Konuşma Sentezleyici.....	71	5.2 Programlanabilir Düğmeler.....	77
4.10.3.1 Konuşma Sentezleyiciyi Ayarlama.....	71	5.3 Atanabilir Telsiz İşlevleri.....	77
4.10.4 Küresel Navigasyon Uydu Sistemini Açma veya Kapatma.....	72	5.4 Atanabilir Ayarlar ya da Uygulama İşlevleri.....	79
4.10.5 Telsiz Tonlarını/Uyarılarını Açma veya Kapatma.....	72	5.5 Durum Göstergeleri.....	80
4.10.6 Güç Seviyeleri.....	72	5.5.1 LED Göstergeleri.....	80
4.10.6.1 Güç Seviyelerini Ayarlama.....	73	5.5.2 Tonlar.....	81
4.10.7 Opsiyon Kartını Açma veya Kapatma.....	73	5.5.2.1 Gösterge Tonları.....	81
		5.5.2.2 Ses Tonları.....	81
		5.6 Bölge ve Kanal Seçimleri.....	82
		5.6.1 Bölgeleri Seçme.....	82
		5.6.2 Kanal Seçme.....	82

5.7 Çağrılar.....	83	5.7.4.3 Kanal Seçici Düğmesini Kullanarak Seçici Çağrılar Yapma.....	90
5.7.1 Grup Çağrıları.....	83	5.7.5 Telefon Çağrıları 	90
5.7.1.1 Grup Çağrılarını Yanıtlama.....	83	5.7.5.1 Telefon Çağrılarını Özel Çağrı Olarak Yanıtlama 	91
5.7.1.2 Grup Çağrılarını Yapma.....	84	5.7.5.2 Telefon Çağrılarını Grup Çağrısı Olarak Yanıtlama 	91
5.7.1.3 Kanal Seçici Düğmesini Kullanarak Grup Çağrılarını Yapma.....	85	5.7.5.3 Telefon Çağrılarını Herkesine Çağrı Olarak Yanıtlama 	92
5.7.2 Özel Çağrılar 	86	5.7.5.4 Telefon Çağrılarını Yapma 	92
5.7.2.1 Özel Çağrılarını Yanıtlama 	86	5.7.6 Telsiz Çağrılarını Durdurma 	93
5.7.2.2 Özel Çağrılarını Yapma 	86	5.8 Gelişmiş Özellikler.....	93
5.7.3 Herkesine Çağrılar.....	87	5.8.1 Çoklu Saha Kontrolleri.....	94
5.7.3.1 Herkesine Çağrılarını Alma....	87	5.8.1.1 Otomatik Saha Araması Başlatma.....	94
5.7.3.2 Herkesine Çağrılarını Yapma	88	5.8.1.2 Otomatik Saha Aramasını Durdurma.....	94
5.7.4 Seçici Çağrılar 	88	5.8.1.3 Manuel Saha Araması Başlatma.....	95
5.7.4.1 Seçici Çağrılarını Yanıtlama 	88	5.8.2 Talkaround.....	95
5.7.4.2 Seçici Çağrılarını Yapma.....	89		

5.8.2.1 Yineleyici ve Talkaround Kipleri Arasında Geçiş Yapma.....	95	5.8.8.1 Alarm Tonu Ses Seviyesini Yükseltme.....	100
5.8.3 İzleme Özelliği.....	96	5.8.9 Çağrı Uyarısı İşlemi.....	101
5.8.3.1 Kanalları İzleme.....	96	5.8.9.1 Çağrı Uyarılarına Yanıt Verme.....	101
5.8.3.2 Devamlı İzleme.....	96	5.8.9.2 Çağrı Uyarıları Yapma... ..	101
5.8.3.2.1 Devamlı İzlemeyi Açma veya Kapatma.....	96	5.8.10 Sessize Alma Modu.....	101
5.8.4 Uzaktan İzleme.....	97	5.8.10.1 Sessiz Kipini Açma.....	102
5.8.4.1 Uzaktan İzleme Başlatma.....	97	5.8.10.2 Sessiz Kipinden Çıkma	102
5.8.5 Tarama Listeleri.....	97	5.8.11 Acil Durum İşlemi.....	103
5.8.6 Tarama.....	98	5.8.11.1 Acil Durum Alarmları Alma.....	104
5.8.6.1 Taramayı Açma veya Kapatma.....	98	5.8.11.2 Acil Durum Alarmları Gönderme.....	104
5.8.6.2 Tarama Sırasında Yayınları Yanıtlama.....	99	5.8.11.3 Çağrı ile Acil Durum Alarmları Gönderme.....	105
5.8.6.3 İstenmeyen Kanalları Silme.....	99	5.8.11.4 Ses Takipli Acil Durum Alarmları.....	106
5.8.6.4 İstenmeyen Kanalları Geri Yükleme.....	100	5.8.11.5 Ses Takipli Acil Durum Alarmları Gönderme 	107
5.8.7 Oylamalı Tarama 	100	5.8.11.6 Acil Durum Kipini Yeniden Başlatma.....	107
5.8.8 Çağrı Göstergesi Ayarları.....	100	5.8.12 Yazılı Mesaj.....	107

5.8.12.1 Hızlı Yazılı Mesajlar 	108	5.9.3 Akustik Geri Besleme Supresörü Özellikliğini Açma veya Kapatma 	113
5.8.12.1.1 Hızlı Yazılı Mesajlar Gönderme.....	108	5.9.4 Küresel Navigasyon Uydu Sistemini Açma veya Kapatma.....	113
5.8.13 Gizlilik 	108	5.9.5 Telsiz Tonlarını/Uyarılarını Açma veya Kapatma.....	114
5.8.13.1 Gizliliği Açma veya Kapatma 	109	5.9.6 Eller Serbest Kullanım.....	114
5.8.14 Yanıt Engelleme.....	109	5.9.6.1 Eller Serbest Kullanımı Açma veya Kapatma.....	115
5.8.14.1 Yanıt Engelleme Özellikliğini Açma veya Kapatma..	110	5.9.7 Opsiyon Kartını Açma veya Kapatma.....	115
5.8.15 Yalnız Çalışan.....	110	5.9.8 Sesli Anonsu Açma veya Kapatma.....	115
5.8.16 Otomatik Menzilli Aktarıcı Sistemi 	110	5.9.9 Ses Yönlendirmesini Dahili Telsiz Hoparlörü ve Kablolü Aksesuar Arasında Değişirme.....	116
5.8.17 Kablosuz Programlama 	111	5.9.10 Akıllı Sesi Açma veya Kapatma..	116
5.8.18 Şifre Kilidi Özellikleri.....	111	5.9.11 Titrek Sesi İyileştirmeyi Açma veya Kapatma.....	116
5.8.18.1 Telsizlere Şifre Kullanarak Erişme.....	111	Batarya ve Şarj Cihazı Garantisi.....	119
5.8.18.2 Kilitli Durumdaki Telsizlerin Kilidini Açma.....	112	İşçilik Garantisi.....	119
5.9 Uygulamalar.....	112	Kapasite Garantisi.....	119
5.9.1 Batarya Gücünü Kontrol Etme.....	112	Sınırlı Garanti.....	121
5.9.2 Konuşma Sentezleyiciyi Ayarlama.....	113		

MOTOROLA SOLUTIONS İLETİŞİM	
ÜRÜNLERİ.....	121
I. BU GARANTİNİN KAPSAMI VE SÜRESİ:...	121
II. GENEL HÜKÜMLER.....	122
III. EYALET YASALARI:.....	122
IV. GARANTİ SERVİSİNDEN YARARLANMA	122
V. BU GARANTİ'NİN KAPSAMI DIŞINDA	
KALANLAR:.....	123
VI. PATENT VE YAZILIM HÜKÜMLERİ.....	124
VII. GEÇERLİ YASA.....	125

Önemli Güvenlik Bilgileri

Çift Yönlü Portatif Telsizler için RF Enerjisine Maruz Kalma ve Ürün Güvenliği Kılavuzu

DİKKAT!

Bu telsiz yalnızca İş Amaçlı kullanımla sınırlıdır. Telsizi kullanmadan önce yürürlükteki standartlar ve Yönetmelikler uyarınca güvenli kullanım, RF enerjisi farkındalığı ve kontrolü açısından önem arz eden kullanım talimatlarını içeren Çift Yönlü Portatif Telsizler için RF Enerjisine Maruz Kalma ve Ürün Güvenliği Kılavuzunu okuyun.

Motorola Solutions tarafından onaylanmış antenler, piller ve diğer aksesuarların listesini aşağıdaki web sitesinde bulabilirsiniz:

<http://www.motorolasolutions.com>

Bu sayfa özellikle boş bırakılmıştır.

Yazılım Sürümü

Aşağıdaki bölümlerde açıklanan tüm özellikler, **R02.08.00.0000** veya daha sonraki yazılım sürümleri tarafından desteklenmektedir.

Daha fazla bilgi için bayinizle ya da sistem yöneticinizle görüşün.

Bu sayfa özellikle boş bırakılmıştır.

Telif Hakları

Bu belgede açıklanan Motorola Solutions ürünleri, telif hakkıyla korunan Motorola Solutions bilgisayar programları içerebilir. Amerika Birleşik Devletleri ve diğer ülkelerdeki yasalar, telif hakkıyla korunan bilgisayar programları için Motorola Solutions'ın belirli münhasır haklarını koruma altına alır. Buna göre, bu belgede açıklanan Motorola Solutions ürünlerinde yer alan ve telif haklarıyla korunan hiçbir Motorola Solutions bilgisayar programı, Motorola Solutions'ın açık yazılı izni alınmadan hiçbir şekilde kopyalanamaz veya çoğaltılamaz.

© 2017 Motorola Solutions, Inc. Tüm Hakları Saklıdır

Bu belgenin hiçbir bölümü; Motorola Solutions Inc. şirketinin önceden yazılı izni alınmadan hiçbir biçimde ve hiçbir yolla yeniden üretilemez, iletilemez, bir erişim sisteminde saklanamaz veya herhangi bir dile ya da program diline çevrilemez.

Dahası, Motorola Solutions ürünlerinin satın alınması, bir ürünün satışında kanunların uygulanması gereği ortaya çıkan, münhasır olmayan normal kullanım lisansı dışında, Motorola Solutions'ın telif hakları, patentleri veya patent başvuruları uyarınca doğrudan ya da zımni, önceden yapılan beyanın değiştirilmesinin yasaklanması veya başka

bir şekilde herhangi bir ücretsiz lisans hakkı veriyormuş gibi kabul edilemez.

Sorumluluk Reddi Beyanı

Bu belgede açıklanan belirli özellik, olanak ve kabiliyetlerin geçerli olmayabileceğini, belirli bir sistemde kullanım için lisanslı olmayabileceğini ya da belirli parametre yapılandırması veya belirli mobil abonelik birimlerine bağlı olabileceğini unutmayın. Daha fazla bilgi için lütfen Motorola Solutions irtibat kişinize danışın.

Ticari Markalar

MOTOROLA, MOTO, MOTOROLA SOLUTIONS ve Stil Verilmiş M Logosu, Motorola Trademark Holdings, LLC'nin ticari markaları veya tescilli ticari markalarıdır ve lisans kapsamında kullanılmaktadır. Diğer tüm ticari markalar ilgili sahiplerinin malıdır.

Avrupa Birliği (AB) Atık Elektrikli ve Elektronik Ekipman (WEEE) direktifi



Avrupa Birliği'nin WEEE direktifi uyarınca, AB ülkelerinde satılan ürünlerin üstünde (veya bazı durumlarda paketin üstünde) üzeri çizili çöp kutusu etiketi bulunmalıdır.

WEEE direktiflerinde tanımlandığı şekliyle bu üzeri çizili çöp kutusu etiketi, AB ülkelerindeki müşteri ve son kullanıcıların bu elektronik ve elektrikli ekipmanı veya aksesuarları evsel atık olarak atmaması gerektiği anlamına gelir.

AB ülkelerindeki müşteri veya son kullanıcılar, ülkelerindeki atık toplama sistemi hakkında bilgi almak için yerel ekipman tedarikçisi temsilcileriyle veya servis merkeziyle iletişime geçmelidir.

Bilgisayar Yazılımı Telif Hakları

Bu kılavuzda anlatılan Motorola Solutions ürünleri, yarı iletken belleklerde ya da diğer ortamlarda saklanan, telif hakkı alınmış Motorola Solutions bilgisayar programlarını içerebilir. Amerika Birleşik Devletleri ve diğer ülkelerdeki kanunlar, Motorola Solutions'a telif haklarıyla korunan bilgisayar programını kopyalamak veya herhangi bir formatta çoğaltmak konusundaki münhasır haklar dahil ancak bunlarla sınırlı olmamak kaydıyla telif haklarıyla korunan bilgisayar programları üzerinde belli münhasır haklar sağlamaktadır. Buna göre, bu kullanıcı kılavuzunda açıklanan Motorola Solutions ürünlerinde yer alan ve telif haklarıyla korunan hiçbir Motorola Solutions bilgisayar programı, Motorola Solutions'ın açık yazılı izni alınmadan hiçbir şekilde kopyalanamaz, çoğaltılamaz, değiştirilemez, tersine mühendisliğe konu olamaz veya dağıtılamaz. Ayrıca, Motorola Solutions ürünlerinin satın alınması, bu ürünün satışında uygulanan yasa gereği ortaya çıkan münhasır olmayan normal kullanım lisansı hariç olmak üzere, Motorola Solutions telif hakları, patentleri ve patent uygulamaları uyarınca hiçbir lisansın, doğrudan ya da zımnen, hukuki engel ya da başka herhangi bir yolla, bu ürünleri satın alan kişiye geçmesini sağlamamaktadır.

Patent hakları, telif hakları ve Digital Voice Systems, Inc.'nin ticari sırları dahil olmak üzere, bu ürünün bünyesinde barındırdığı AMBE+2™ ses kodlama teknolojisinin tüm hakları fikri mülkiyet hakları uyarınca korunmaktadır.

Bu ses kodlama teknolojisi, sadece bu belgeye konu İletişim Ekipmanı kapsamında kullanılmak üzere lisanslandırılmıştır. Bu teknolojinin kullanıcılarının, Nesne Kodunu kaynak koduna dönüştürmeye, tersine mühendisliğe konu etmeye ya da bileşenlerine ayırmaya veya herhangi bir şekilde Nesne Kodunu insanın okuyabileceği bir forma dönüştürmeye teşebbüs etmeleri açıkça yasaklanmıştır.

ABD Patent Numaraları: #5,870,405, #5,826,222, #5,754,974, #5,701,390, #5,715,365, #5,649,050, #5,630,011, #5,581,656, #5,517,511, #5,491,772, #5,247,579, #5,226,084 ve #5,195,166.

Bu sayfa özellikle boş bırakılmıştır.

Kullanım Önlemleri

MOTOTRBO Serisi Dijital Portatif telsiz IP67 teknik şartlarını karşılamaktadır. Dolayısıyla telsiziniz suya batırılma gibi olumsuz saha koşullarına karşı dayanıklıdır. Bu bölümde bazı temel kullanım önlemleri açıklanmaktadır.



DİKKAT:

Telsizinizi parçalarına ayırmayın. Aksi takdirde, telsizin sızdırmazlığı zarar görebilir ve telsizin içine doğru su sızıntısı yolları açılabilir. Telsizin bakım işleri yalnızca telsizin sızdırmazlığının test edilip değiştirilebileceği donanıma sahip servis deposunda yapılmalıdır.

- Telsiziniz suya batırıldığında hoparlör ızgarasından ve mikrofon yuvasından içeri giren suyu çıkarmak için telsizi iyice sallayın. Telsizin içinde kalan su performansını düşürebilir.
- Telsizinizin pil temas bölgesi ıslanırsa pili telsize takmadan önce hem pilin hem de telsizinizin pil temas noktalarını temizleyip kurulaşın. Bu bölgelerin ıslak kalması telsize kısa devre yaptırabilir.
- Telsiziniz aşındırıcı sıvıların (ör. tuzlu su) içine batırılırsa telsizi ve pili temiz suyla durulayıp kurulaşın.
- Telsizinizin dış yüzeylerini temizlemek için temiz suda seyreltilmiş az miktarda yumuşak bir bulaşık deterjanı (ör. yaklaşık dört litre suya bir çay kaşığı deterjan) kullanın.
- Telsiz gövdesi üzerinde, pil temas noktasının altında yer alan havalandırmaya (deliğe) kesinlikle bir şey sokmayın. Bu havalandırma, telsizin basınç dengesini sağlar. Bu deliğe bir şey sokulması durumunda telsizin içine doğru bir sızdırma yolu açılabilir; bu da telsizinizin su geçirmezlik özelliğinin kaybolmasına neden olabilir.
- Etiketle bile olsa havalandırma deliğini kesinlikle kapatmayın ya da engellemeyin.
- Yağlı maddelerin delikle temas etmesine kesinlikle izin vermeyin.
- Anteni doğru bir şekilde takılmış telsiziniz maksimum 1 metre (3,28 ft) derinliğe kadar, en fazla 30 dakika boyunca suda kalabilecek şekilde tasarlanmıştır. Maksimum sınırların aşılması ya da telsizinizin antensiz olması, telsizinizin zarar görmesine neden olabilir.
- Telsizinizi temizlerken üzerinde yüksek basınçlı jet sprey kullanmayın. Bu spreyleyler, 1 metre derinlikteki su basıncından çok daha fazla basınca sahiptir ve telsizinizin içine su girmesine neden olabilir.

Bu sayfa özellikle boş bırakılmıştır.

Giriş

Bu kullanım kılavuzu, telsizlerinizin temel çalışma prensiplerini içermektedir.

Bayiniz ya da sistem yöneticiniz, telsizinizi özel ihtiyaçlarınız doğrultusunda özelleştirmiş olabilir. Daha fazla bilgi için bayinizle ya da sistem yöneticinizle görüşün.

Aşağıdaki sorulara yanıt bulmak için bayinize ya da sistem yöneticinize danışabilirsiniz:

- Telsiziniz, ön ayarlı standart kanallarla programlanmış mı?
- Diğer özelliklere ulaşmak için hangi tuşlar programlanmış?
- İhtiyaçlarınıza uyabilecek isteğe bağlı aksesuarların neler?
- Etkili bir iletişim için telsizinizi en iyi nasıl kullanabilirsiniz?
- Hangi bakım prosedürleri telsiz ömrünü uzatmaya yardımcı olur?

1.1

Simge Bilgileri

Bu yayının tümünde, standart analog veya standart dijital kipte desteklenen özellikleri belirtmek için, açıklanan simgeler kullanılmıştır.



Standart **Yalnız Analog Kip** özelliğini gösterir.



Standart **Yalnızca Dijital Kip** özelliğini gösterir.

Standart analog **ve** dijital modlarda kullanılabilen özellikler için simgelerin ikisi birden **görüntülenmez**.

1.2

Standart Analog ve Dijital Modlar

Telsizinizdeki her kanal, standart analog veya standart dijital kanal olarak yapılandırılabilir.

Dijital moddan analog moda geçildiğinde belirli özellikler kullanılamaz.

Telsizinizin hem analog hem de dijital modda çalışan özellikleri de vardır. Her özelliğin çalışma şeklindeki küçük farklılıklar telsizinizin performansını **etkilemez**.



NOT:

Telsiziniz çift kip tarama sırasında dijital ile analog modlar arasında geçiş yapar. Daha fazla bilgi için bkz. [Tarama sayfa 98](#).

1.3

IP Saha Bağlantısı

Bu özellik sayesinde telsizinizi, bir İnternet Protokolü (IP) ağı kullanarak farklı mevcut sahalarla bağlayıp standart iletişimi tek bir sahanın kapsama alanının ötesine taşıyabilirsiniz. Bu, çok sahalı bir standart moddur.

Telsiz bir sahanın menzilinden diğerinin menziline hareket ettiğinde, çağrılar veya veri iletimlerini göndermek veya almak için yeni sahanın yineleyicisine bağlanır. Bu işlem, ayarlarınıza bağlı olarak otomatik bir şekilde veya elle yapılır.

Bir otomatik saha aramasında telsiz, mevcut sahanın sinyali zayıf olduğunda ya da telsiz mevcut sahada hiçbir sinyal tespit edemediğinde kullanılabilir sahaların tümünü tarar. Telsiz, daha sonra, Alınan Sinyal Güç Göstergesi (RSSI) değeri en güçlü olan yineleyiciye kilitletir.

Manuel saha aramada, telsiz o an için menzilde olan gezinme listesindeki bir sonraki sahayı arar, ancak bu saha en güçlü sinyale sahip olmayabilir ve telsiz yineleyiciye kilitletir.



NOT:

Her kanalda ya Tarama ya da Gezinme etkindir; her ikisi aynı anda etkin olamaz.

Bu özelliğin etkin olduğu kanallar belirli bir gezinme listesine eklenebilir. Telsiz en iyi sahanın yerini saptamak için otomatik gezinme işlemi sırasında gezinme listesindeki kanalları arar. Bir gezinme listesi, seçili kanal dahil en fazla 16 kanalı destekler.



NOT:

Gezinme listesine manuel olarak giriş ekleyemez ve listeden giriş silemezsiniz. Daha fazla bilgi için bayinizle ya da sistem yöneticinizle görüşün.

1.4

Capacity Plus - Tek Saha

Capacity Plus - Tek Saha, yüzlerce kullanıcıyı ve 254'e kadar Grubu desteklemek için bir kanal havuzu kullanan MOTOTRBO telsiz sistemi tek saha birleştirme yapılandırmasıdır. Bu özellik, telsizinizin Yineleyici

Kipteyken mevcut tüm programlanmış kanallardan verimli bir şekilde yararlanmasına olanak sağlar.

Capacity Plus - Tek Saha'da kullanılmayan özelliklere, programlanabilir düğmelere basarak ulaşmak istediğinizde olumsuz bir gösterge tonu duyarsınız.

Telsiziniz standart dijital kipte, IP Site Connect'te ve Capacity Plus'ta kullanılabilen özelliklere sahiptir. Bununla birlikte, her özelliğin çalışmasındaki küçük farklılıklar telsizinizin performansını etkilemez.

Bu yapılandırmayla ilgili ayrıntılı bilgi almak için satıcınızla ya da sistem yöneticinizle görüşün.

1.5

Capacity Plus - Çoklu Saha

Capacity Plus - Çoklu Saha, MOTOTRBO telsiz sisteminin en iyi Capacity Plus ve IP Site Connect yapılandırmalarını bir araya getiren çoklu kanal birleştirme yapılandırmasıdır.

Capacity Plus - Çoklu Saha özelliğine sahip telsizinizle bir IP ağıyla bağlı farklı mevcut sahalarla bağlanarak ortak kullanımlı haberleşmeyi tek bir saha kapsama alanının ötesine genişletebilirsiniz. Linked Capacity Plus ayrıca, her mevcut saha tarafından desteklenen kombine edilmiş kullanılabilir mevcut kanallardan yararlanarak kapasitede de artış sağlar.

Telsiz bir sahanın menzilinden diğerinin menziline hareket ettiğinde, çağrı/veri iletimlerini göndermek veya almak için yeni sahanın yineleyicisine bağlanır. Bu işlem, ayarlarınıza bağlı olarak otomatik ya da manuel olarak gerçekleştirilir.

Telsiziniz bunu otomatik olarak uygulamaya ayarlıysa mevcut sahanın sinyali zayıf olduğunda ya da telsiz mevcut sahada hiçbir sinyal tespit edemediğinde kullanılabilir sahaların tümünü tarar. Ardından RSSI değeri en güçlü olan yineleyiciye kilitlenir.

Manuel saha aramada, telsiz o an için menzilde olan gezinme listesindeki bir sonraki sahayı arar (ancak bu saha en güçlü sinyale sahip olmayabilir) ve bu sahaya kilitlenir.

Capacity Plus - Çoklu Saha özelliğinin etkin olduğu kanallar belirli bir gezinme listesine eklenebilir. Telsiz, en iyi sahanın yerini saptamak için otomatik gezinme işlemi sırasında bu kanalları arar.



NOT:

Gezinme listesine manuel olarak giriş ekleyemez ve listeden giriş silemezsiniz. Daha fazla bilgi için bayinizle ya da sistem yöneticinizle görüşün.

Aynı Capacity Plus - Tek Saha'da olduğu gibi, Capacity Plus - Çoklu Saha'da da kullanılmayan özelliklerin simgeleri menüde yer almaz. Capacity Plus - Çoklu Saha'da kullanılmayan özelliklere programlanabilir

düğmelere basarak ulaşmak istediğinizde olumsuz bir gösterge tonu duyarsınız.

Temel İşlemler

Bu bölümde, telsizi kullanmaya başlamak için yapmanız gereken işlemler açıklanmaktadır.

2.1

Bataryayı Şarj Etme

En iyi performans için telsizinizde Motorola Solutions tarafından onaylanan Lityum-lyon (Li-lyon) batarya kullanılmaktadır.

- Bataryanızı yalnızca tehlikeli olmayan alanlarda şarj edin. Batarya şarj olduktan sonra, telsizinizi en az 3 dakika dinlendirin.
- Bataryanızın zarar görmesini önlemek ve garanti şartlarına uymak için bataryayı tam olarak şarj cihazının kullanım kılavuzunda anlatıldığı şekilde, Motorola Solutions şarj cihazı kullanarak şarj edin.
- Bataryanızı yalnızca tehlikeli olmayan alanlarda şarj edin. Batarya şarj olduktan sonra, telsizinizi en az 3 dakika dinlendirin.
- Batarya telsizinize bağlıysa, telsizinizin şarj edilirken kapalı olduğundan emin olun.

- En iyi performans için yeni bir bataryayı kullanmadan önce 14-16 saat şarj edin.
- En iyi batarya ömrünü sağlamak ve değerli batarya verilerini korumak için IMPRES bataryanızı HER ZAMAN bir IMPRES şarj cihazıyla şarj edin.

Sadece IMPRES şarj cihazlarıyla şarj edilmiş IMPRES bataryalar, standart Motorola Solutions Premium batarya garanti süresinin haricinde, ek olarak 6 aylık kapasite garantisi uzatması alır.

2.2

Bataryayı Takma

Bataryayı telsizinize takmak için bu prosedürü uygulayın.

- 1 Bataryayı telsizin arkasındaki kızıklarla hizalayın.

- 2 Bataryayı sıkıca bastırın ve mandalı yerine oturana dek yukarı doğru kaydırın.

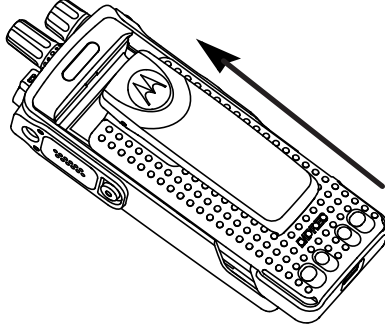

- 3 Batarya mandalını kilitli pozisyonuna kaydırın.

2.3

Anteni Takma

Anteni telsizinize takmak için bu prosedürü uygulayın.

Telsizin kapalı olduğundan emin olun.

Anteni yuvasına takın ve saat yönünde döndürün.

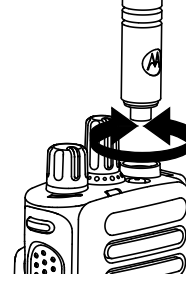

NOT:

Anteni çıkarırken saatin aksi yönünde çevirin.



DİKKAT:

Antenin değiştirilmesi gerektiğinde, sadece MOTOTRBO antenler kullanıldığından emin olun. Bunu dikkate almazsınız telsiziniz zarar görür.

2.4

Kemer Kancasını Takma

- 1 Kemer kancasını takmak için kanca yivlerini bataryanın arkasında bulunanlarla aynı hizaya getirin ve klik sesini duyana dek aşağı doğru bastırın.

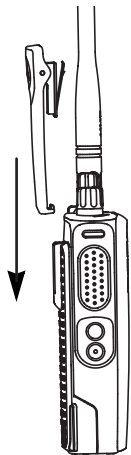

- 2 Kemer kancasını çıkarmak için bir anahtarla kemer kancası çıkıntısını bastırıp bataryadan ayırın. Daha sonra, kancayı yukarı kaydırarak telsizden çıkarın.

2.5

Evrensel Konektör Kapağını (Toz Kapağını) Takma

Evrensel konektör, telsizinizde antenin olduğu tarafta yer alır. Bu yuva MOTOTRBO aksesuarlarını telsize bağlamak

için kullanılır. Telsizinizin toz kapağını takmak için bu prosedürü uygulayın.

Evrensel konektörün kullanılmadığı durumlarda toz kapağını geri takın.

- 1 Kapağın kancalı ucunu evrensel konektörün üzerindeki deliklerin içine sokun.
- 2 Toz kapağı evrensel konektöre tam olarak oturana dek kapağı aşağı doğru bastırın.

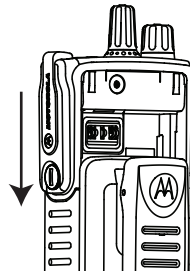

- 3 Kelebek vidayı saat yönünde döndürerek konektör kapağını telseze sabitleyin.

2.6

Telsizi Açma

Telsizinizi açmak için bu prosedürü uygulayın.

Açma/Kapatma/Ses Kontrol Topuzu'nu klik sesini duyana dek saat yönünde döndürün.

İşlem başarılı olursa:

- Bir ton duyulur.
- Yeşil LED yanar.

Tonlar/Uyarılar işlevi devre dışıysa açılma sırasında ton duyulmaz.

**NOT:**

R02.07.00.0000 veya üzeri bir yazılım sürümüne güncelleme yapıldıktan sonra cihaz ilk kez çalıştırıldığında, 20 saniye boyunca GNSS ürün yazılımı yükseltmesi yapılır. Yükseltme işleminin ardından telsiz sıfırlanarak açılır. Ürün yazılımı yükseltmesi, yalnızca en son yazılım ve donanıma sahip taşınabilir modeller için geçerlidir.

Telsiziniz açılmazsa pilinizi kontrol edin. Pilin şarj edilmiş olduğundan ve doğru takıldığından emin olun. Telsiziniz yine açılmazsa satıcınızla iletişime geçin.

2.7

Sesi Ayarlama

Telsizinizin ses seviyesini değiştirmek için bu prosedürü uygulayın.

Aşağıdakilerden birini yapın:

- Sesi yükseltmek için **Açma/Kapatma/Ses Kontrol Topuzu**'nu saat yönünde döndürün.
- Sesi kısmak için **Açma/Kapatma/Ses Kontrol Topuzu**'nu saatin aksi yönünde döndürün.

**NOT:**

Telsiziniz, en düşük ses ofsetinde çalışacak şekilde programlanabilir; böylece ses seviyesi programlanan en düşük sesin altına düşürülemez. Daha fazla bilgi için bayinizle ya da sistem yöneticinizle görüşün.

Telsiz Kontrolleri

Bu bölümde, telsizi kontrol etmek için kullanılan düğmeler ve işlevler açıklanmaktadır.

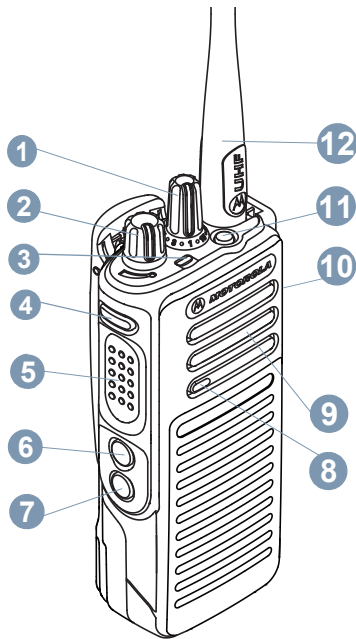

- 1 Kanal Seçim Topuzu
- 2 Açma/Kapatma/Ses Kontrol Topuzu
- 3 LED Göstergesi

- 4 Yan Düğme 1¹
- 5 Bas Konuş (PTT) Düğmesi
- 6 Yan Düğme 2¹
- 7 Yan Düğme 3¹
- 8 Mikrofon
- 9 Hoparlör
- 10 Aksesuarlar için Evrensel Konektör
- 11 Acil Durum Düğmesi¹
- 12 Anten

¹ Bu düğmeler programlanabilir.

Capacity Max İşlemleri

Capacity Max, kontrol kanalı temelli birleştirilmiş bir telsiz sistemidir. Bu sistemde telsiz kullanıcılarına açık olan özellikler bu bölümde yer alır.

4.1

Bas Konuş Düğmesi

Bas Konuş (**PTT**) düğmesi iki temel amaca hizmet eder:

- **PTT** düğmesi, çağrı yapılırken telsizin çağrıdaki diğer telsizlere yayın göndermesini sağlar. **PTT** düğmesine basıldığında mikrofon etkin hale gelir.
- **PTT** düğmesi, çağrı yapılmadığında yeni bir çağrı yapmak için kullanılır .

Konuşmak için **PTT** düğmesine uzun basın. Dinlemek için **PTT** düğmesini bırakın.

Konuşma İzni Tonu etkinleştirilmişse konuşmadan önce kısa bir uyarı sesi sona erene kadar bekleyin.

4.2

Programlanabilir Düğmeler

Bir düğmeye basılma süresine bağlı olarak, satıcınız programlanabilir düğmeleri telsiz işlevlerinin kısayolları olarak programlayabilir.

Kısa basma

Basma ve hızlıca bırakma.

Uzun basma

Basma ve programlanan süre kadar basılı tutma.



NOT:

Acil durum düğmesinin programlanmış süresi hakkında daha fazla bilgi için bkz. [Acil Durum İşlemi sayfa 103](#).

4.3

Atanabilir Telsiz İşlevleri

Aşağıdaki telsiz işlevleri, satıcınız ya da sistem yöneticiniz tarafından programlanabilir düğmelere atanabilir.

Ses Değiştirme

Ses yönlendirmesini dahili telsiz hoparlörü ve kablolu aksesuar hoparlörü arasında değiştirir.

Pil Gücü

LED Göstergesi kullanarak pil gücünü gösterir.

İptal

Kullanıcıların seçili çağrılarını sonlandırmasını sağlar.

Acil Durum

Programlamaya bağlı olarak, acil durum başlatır veya iptal eder.

Akıllı Ses

Akıllı sesi açar veya kapatır.

Manuel Saha Dolaşımı

Manuel saha araması başlatır.

Mik AGC

Dahili mikrofonun otomatik kazanç kontrolünü (AGC) açar ya da kapatır.

Tek Tuşla Erişim

Doğrudan önceden tanımlanmış bir Yayın, Özel Çağrı, Telefon veya Grup Çağrısı, Çağrı Uyarısı ya da Hızlı Metin mesajı başlatır.

Opsiyon Kartı Özelliği

Opsiyon kartının etkin olduğu kanallar için opsiyon kartı özelliklerini açar ya da kapatır.

Telefondan Çıkış

Telefon Çağrısını sonlandırır.

Gizlilik

Gizlilik özelliğini açar veya kapatır.

Ana Kanalı Sıfırlama

Yeni bir ana kanal ayarlar.

Ana Kanal Hatırlatıcılığı Sessize Alma

Ana Kanal Hatırlatıcılığı sessize al.

Saha Bilgileri

Sesli Anons etkinleştirildiğinde geçerli saha için saha anonsu sesli mesajlarını çalar.

Telemetri Kontrolü

Yerel ya da uzak telsiz üzerinde Çıkış Pinini kontrol eder.

Titrek Ses İyileştirme

Titrek ses iyileştirmeyi açar veya kapatır.

Sesli Anons Açık/Kapalı

Sesli Anonsu açar veya kapatır.

Bölge Değişir

Telsiz kullanıcısının Bölge 1 ve Bölge 2 arasında geçiş yapmasını sağlar.

4.4

Atanabilir Ayarlar ya da Uygulama İşlevleri

Aşağıdaki telsiz ayarları veya uygulama işlevleri programlanabilir düğmelere atanabilir.

Tonlar/Uyarılar

Tüm tonları ve uyarıları açar veya kapatır.

Güç Seviyesi

Güç seviyesini yüksek ile düşük ayarları arasında değiştirir.

4.5

Durum Göstergeleri

Bu bölümde, telsizde kullanılan durum göstergeleri ve ses tonları açıklanmaktadır.

4.5.1

LED Göstergesi

LED göstergesi, telsizinizin çalışma durumunu gösterir.

Yanıp Sönen Kırmızı

Telsiz açıldığında otomatik testi geçememiştir.

Telsiz, bir acil durum yayını almaktadır.

Telsiz düşük pil durumunda yayın yapıyordur.

Otomatik Menzil Transponder Sistemi yapılandırıldıysa telsiz menzil dışına çıkmıştır.

Sessiz Kipi etkindir.

Aralıksız Yeşil

Telsiz açılıyordur.

Telsiz yayın yapıyordur.

Programlanmış **Pil Gücü** düğmesine basıldığında pilin dolu olduğunu gösterir.

Telsiz bir Çağrı Uyarısı veya acil durum yayını göndermektedir.

Yanıp Sönen Yeşil

Telsiz, bir çağrı veya veri alıyordur.

Telsiz, kablosuz olarak Kablosuz Programlama yayınlarını almaktadır.

Telsiz, kablosuz etkinlik tespit etmektedir.



NOT:

Bu etkinlik, dijital protokolün doğası nedeniyle telsizin programlanmış kanalını etkileyebilir veya etkilemeyebilir.

İki Kez Yanıp Sönen Yeşil

Telsiz, gizliliği etkinleştirilmiş bir çağrı veya veri alıyordur.

Aralıksız Sarı

Telsiz, Bluetooth Bulunabilir Modundadır.

Programlanmış **Pil Gücü** düğmesine basıldığında pilin yeterli düzeyde dolu olduğunu gösterir.

Yanıp Sönen Sarı

Telsiz, bir Çağrı Uyarısına yanıt verecektir.

İki Kez Yanıp Sönen Sarı

Telsizde Otomatik Gezinme etkindir.

Telsiz etkin olarak yeni saha aramaktadır.

Telsiz, bir Grup Çağrısı Uyarısına yanıt verecektir.

Telsiz kilitlenmıştır.

4.5.2

Tonlar

Aşağıda, telsiz hoparlörü aracılığıyla duyulan tonlar belirtilmektedir.



Yüksek Perdeli Ton



Düşük Perdeli Ton

4.5.2.1

Ses Tonları

Ses tonları, telsizin durumu ya da telsizin alınan veriye yanıtı ile ilgili sesli göstergeler sağlar.



Süreklî Ton

Monoton bir sestir. Durdurulana kadar süreklî ses verir.



Sürelî Ton

Telsizde yapılan süre ayarına bağlı olarak süreklî ses verir. Ton kendi kendine başlar, durur ve tekrar eder.



Tekrarlanan Ton

Kullanıcı tarafından durdurulana kadar kendi kendine tekrar eden tek bir tondur.



Anlık Ton

Telsiz tarafından ayarlanan kısa süre için bir kez ses verir.

4.5.2.2

Gösterge Tonları

Gösterge tonları, bir görevi gerçekleştirmek üzere bir işlem yapıldıktan sonra, durumun sesli bildirimini sağlar.



Olumlu Gösterge Tonu



Olumsuz Gösterge Tonu

4.6

Kayıt

Alabileceğiniz, kayıtlarla ilgili çok sayıda mesaj vardır.

Kaydoluyor

Kayıt genellikle, cihazın açılması, Konuşma Grubu değişikliği veya saha gezinme işlemi sırasında sisteme gönderilir. Telsizin, bir sahada kayıt işlemi başarısız olursa telsiz otomatik olarak başka bir sahada gezinmeyi dener. Telsiz, kayıt işleminin denendiği sahayı gezinme listesinden geçici olarak kaldırır.

Gösterge, telsizin gezinme için saha araması nedeniyle meşgul olduğu veya telsizin başarılı bir şekilde bir saha bulunduğu fakat telsizden kayıt mesajlarına yanıt beklediği anlamına gelir.

Telsiz kayıt olurken bir ton duyulur ve sarı LED iki kez yanıp sönerek saha araması yapıldığını belirtir.

Göstergeler devam ederse kullanıcının konum değiştirmesi veya izin veriliyorsa elle başka bir sahada gezinmesi gerekir.

Aralık Dışında

Telsiz sistemden veya geçerli sahadan sinyal algılayamadığında telsizin aralık dışında olduğu düşünülür. Bu gösterge genellikle telsizin coğrafi giden telsiz frekansı (RF) kapsama alanı aralığı dışında olduğu anlamına gelir.

Bir telsiz aralık dışında olduğunda tekrarlayan bir ton duyulur ve kırmızı LED yanıp söner.

Telsiz, iyi RF kapsama alanına sahip bir alanda olmasına rağmen aralık dışında göstergeleri alıyorsa satıcınızla veya sistem yöneticinizle iletişime geçin.

Konuşma Grubu Bağlantısı Başarısız

Bir telsiz kayıt sırasında kanallarda veya Birleştirilmiş Düşme Konumunda (UKP) belirtilen Konuşma Grubu ile bağlantı kurmaya çalışır.

Bağlantısı başarısız durumda olan bir telsiz, telsizin bağlantı kurmaya çalıştığı Konuşma Grubu içinden arama yapamaz veya arama alamaz.

Telsizde bağlantı arızası belirtileri varsa satıcınızla veya sistem yöneticinizle iletişime geçin.

Kayıt Engellendi

Kayıt reddedildi göstergeleri, sistem kaydı kabul edilmediğinde alınır.

Telsiz, kullanıcıya kaydın reddedilmesiyle ilgili net bir sebep vermez. Normal koşullarda kayıt, sistem operatörü telsizin sisteme erişimini devre dışı bıraktığında reddedilir.

Bir telsizin kaydı reddedildiğinde sarı LED iki kez yanarak saha araması yapıldığını belirtir.

4.7

Bölge ve Kanal Seçimleri

Bu bölümde, telsizinizdeki bir bölgeyi veya kanalı seçmek için yapılacak işlemler açıklanmaktadır.

Telsiz, bölge başına maksimum 160 Kanal olmak üzere maksimum 250 Capacity Max Bölgesiyle programlanabilir. Her Capacity Max bölgesinde atanabilir maksimum 16 konum bulunur.

4.7.1

Bölgeleri Seçme

Telsizinizde gerekli bölgeyi seçmek için bu prosedürü uygulayın.

Programlanmış **Bölge Değiştir** düğmesine basın.

Aşağıdaki tonlardan biri duyulur:

Olumlu Gösterge Tonu

Telsiz Bölge 2 içinde.

Olumsuz Gösterge Tonu

Telsiz Bölge 1 içinde.

**NOT:**

Tuş takımı bulunmayan telsiz kullanıyorsanız bölge seçimi yapmak için Sesli Anons özelliğini etkinleştirmeniz önerilir. Sesli Anons özelliği yalnızca CPS üzerinden etkinleştirilebilir.

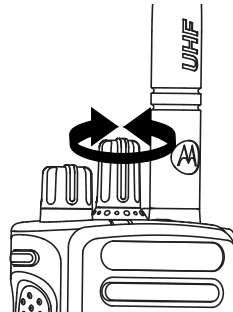

İstenen bölge görüntülediğinde (telsizinizde birden çok bölge varsa), programlanmış Kanal Seçim Düğmesini döndürerek çağrı tipini seçebilirsiniz.

4.7.2

Çağrı Tipi Seçme

Kanal Seçim Düğmesini kullanın. Telsizinizin nasıl programlandığına bağlı olarak bu bir Grup Çağrısı, Yayın Çağrısı, Herkese Çağrı veya Özel Çağrı olabilir. Kanal Seçim Düğmesini (kendisine bir çağrı tipi atanmış olan) farklı bir konuma getirirseniz bu, telsizin Capacity Max Sistemine yeniden kaydolmasına neden olur. Telsiz, yeni Kanal Seçim Düğmesi konumu çağrı tipi için programlanmış olan Konuşma Grubu Kimliği ile kaydolur.

Programlanmamış bir kanal seçildiğinde telsiziniz çalışmaz, onun yerine programlanmış bir kanal seçmek için Kanal Seçim Düğmesini kullanın.

4.7.3

Saha Seçme

Bir saha belirli bir bölge için kapsama alanı sağlar. Çok sahalı bir ağda, geçerli sahanın sinyal seviyesi kabul edilemez bir seviyeye düşerse Capacity Max telsizi otomatik olarak yeni saha arar.

Capacity Max sistemi en fazla 250 sahayı destekleyebilir.

4.7.4

Dolaşım İsteği

Gezinme İsteği, mevcut sahanın sinyali uygun olsa bile telsizin farklı bir saha aramasını ister.

Mevcut saha yoksa:

- Telsiz saha listesinde arama yapmaya devam eder.
- Önceki saha halen kullanılabilirse telsiz bu sahaya döner.



NOT:

Bu özellik, satıcınız tarafından programlanır.

Programlanmış **Manuel Saha Gezinme** düğmesine basın.

Telsizin yeni sahaya geçtiğini belirten bir ton duyulur.

4.7.5

Saha Kilidi Açık/Kapalı

Açıldığında, telsiz yalnızca geçerli sahayı arar. Telsiz, kapatıldığında geçerli sahaya birlikte diğer sahaları da arar.

Programlanmış **Saha Kilidi** düğmesine basın.

Saha Kilidi işlevi açıksa:

- Telsizin geçerli sahaya kilitletiğini belirten bir olumlu gösterge tonu duyulur.

Saha Kilidi işlevi kapalıysa:

- Telsizin kilidinin açıldığını belirten bir olumsuz gösterge tonu duyulur.

4.7.6

Saha Kısıtlama

Capacity Max sisteminde, telsiz yöneticinizin hangi ağ sahalarını kullanma izni olup hangilerini kullanamayacağına karar verme yetkisi vardır.

İzin verilen ve verilmeyen sahalar listesini değiştirmek için telsizin yeniden programlanmasına gerek yoktur. Telsiz, izin verilmeyen bir sahaya kaydolmaya çalışırsa sahaya

izin verilmediğine dair bir uyarı alır. Telsiz daha sonra farklı bir ağ sahası arar.

Saha kısıtlamaları yaşandığında, sarı LED iki kez yanıp sönererek saha araması yapıldığını belirtir.

4.7.7

Saha Birleştirme

Bir sahanın Sistem Birleştirme olarak görülmesi için Birleştirme Kontrol Cihazıyla iletişim kurabiliyor olması gerekir.

Saha, sistemdeki Birleştirme Kontrol Cihazıyla iletişim kuramazsa telsiz Saha Birleştirme kipine girer. Telsiz, Saha Birleştirme kipinde kullanıcıyı sınırlı işlevler hakkında bilgilendirmek amacıyla düzenli aralıklarla sesli ve görsel uyarı gönderir.

Bir telsiz, Saha Birleştirme kipindeyken tekrarlayan bir ton duyulur.

Saha Birleştirme kipindeki telsizler, grup çağrısı ve ayrı sesli çağrılar yapabilir ve aynı saha içindeki telsizlere metin mesajları gönderebilir. Ses konsolları, kayıt cihazları, telefon ağ geçitleri ve veri uygulamaları sahadaki telsizlerle iletişim kuramaz.

Birden çok sahada çağruları olan bir telsiz Saha Birleştirme kipine girdiğinde yalnızca aynı saha içindeki telsizlerle iletişim kurabilir. Diğer sahalardan gelen ve diğer sahalara giden iletişim kaybolur.



NOT:

Telsizin mevcut konumunu kapsayan birden çok saha varsa ve sahalardan biri Saha Birleştirmeye girerse telsizler kapsama alanı içinde olması durumunda başka bir sahada gezinme işlemine başlar.

4.8

Çağrılar

Bu bölümde çağrı alma, yanıtlama, yapma ve durdurma işlemleri açıklanmaktadır.

Şu özelliklerden birini kullanarak kanal seçtikten sonra bir abone adı/kimliği ya da grup adı/kimliği seçebilirsiniz:

Programlanmış Tek Tuşla Erişim Düğmesi

Bu yöntem, yalnızca Grup, Özel ve Telefon Çağruları için kullanılır.

Bir **Tek Tuşla Erişim** düğmesine, programlanabilir düğmeye kısa veya uzun basılarak atanmış yalnızca bir kimliğiniz olabilir.

Programlanabilir Düğme

Bu yöntem, yalnızca Telefon Çağruları için kullanılır.

4.8.1

Grup Çağruları

Telsizinizin kullanıcı grubundan bir çağrı alması veya kullanıcı grubuna çağrı yapması için grubun bir parçası olarak yapılandırılmış olması gerekir.

4.8.1.1

Grup Çağruları Yapma

Telsizinizden Grup Çağruları yapmak için bu prosedürü uygulayın.

- 1 Aşağıdakilerden birini yapın:
 - Etkin grup adına veya kimliğine sahip olan bir kanal seçin. Bkz. [Çağrı Tipi Seçme sayfa 37](#)
 - Programlanmış **Tek Tuşla Erişim** düğmesine basın.
- 2 Çağrı yapmak için **PTT** düğmesine basın.
Yeşil LED yanar.

3 Aşağıdakilerden birini yapın:

- Konuşma İzni Tonunun bitmesini bekleyin ve mikrofon etkinse anlaşılır biçimde mikrofona doğru konuşun.
- **PTT** Yan Tonunun bitmesini bekleyin ve mikrofon etkinse anlaşılır biçimde mikrofona doğru konuşun.

4 Dinlemek için **PTT** düğmesini bırakın.

Hedef telsiz yanıt verdiğinde yeşil LED yanar.

5 Kanal Boş Göstergesi özelliği etkinse yayını gönderen telsiz **PTT** düğmesini bıraktığı anda yanıtlamanız için kanalın boş olduğunu gösteren kısa bir uyarı tonu duyarsınız. Çağrıyı yanıtlamak için **PTT** düğmesine basın.

Önceden belirlenen bir süre boyunca herhangi bir ses etkinliği olmazsa çağrı sona erer. Çağrıyı başlatan taraf programlanmış **İptal** düğmesine basarak Grup Çağrısını sonlandırabilir.

4.8.1.2

Grup Çağrılarını Yanıtlama

Telsizinizden Grup Çağrılarını yanıtlamak için bu prosedürü uygulayın.

Grup Çağrısı aldığınızda:

- Yeşil LED yanıp söner.
- Telsiziniz sessiz kipinden çıkar ve hoparlörden gelen çağrı sesi duyulur.

1 Aşağıdakilerden birini yapın:

- Kanal Boş Göstergesi özelliği etkinse yayını gönderen telsiz **PTT** düğmesini bıraktığı anda yanıtlamanız için kanalın boş olduğunu gösteren kısa bir uyarı tonu duyarsınız. Çağrıyı yanıtlamak için **PTT** düğmesine basın.
- Ses Kesintisi özelliği etkinse yayını gönderen telsizden gelen sesi kesmek ve kanalı yanıtlamanız için ayırmak amacıyla boşaltmak üzere **PTT** düğmesine basın.

Yeşil LED yanar.

2 Aşağıdakilerden birini yapın:

- Konuşma İzni Tonunun bitmesini bekleyin ve mikrofon etkinse anlaşılır biçimde mikrofonu doğru konuşun.
- **PTT** Yan Tonunun bitmesini bekleyin ve mikrofon etkinse anlaşılır biçimde mikrofonu doğru konuşun.

3 Dinlemek için **PTT** düğmesini bırakın.

Önceden belirlenen bir süre boyunca herhangi bir ses etkinliği olmazsa çağrı sona erer.

4.8.2

Yayın Çağrısı

Yayın Çağrısı, herhangi bir kullanıcının konuşma grubunun tamamına yaptığı tek yönlü bir sesli çağrıdır.

Yayın Çağrısı özelliği, yalnızca çağrıyı başlatan kullanıcının konuşma grubuna yayın yapmasına izin verir ve çağrının alıcıları yanıt veremez.

Yayını başlatan taraf da yayın çağrısını sonlandırabilir. Bir kullanıcı grubundan çağrı almak veya bir kullanıcı grubuna çağrı yapmak için telsiz o grubun parçası olarak yapılandırılmalıdır.

4.8.2.1

Yayın Çağruları Yapma

Telsizinizden Yayın Çağruları yapmak için bu prosedürü uygulayın.

- 1 Aşağıdakilerden birini yapın:
 - Etkin grup adına veya kimliğine sahip olan bir kanal seçin. Bkz. [Çağrı Tipi Seçme sayfa 37](#)
 - Programlanmış **Tek Tuşla Erişim** düğmesine basın.

-
- 2 Çağrı yapmak için **PTT** düğmesine basın.

Yeşil LED yanar.

-
- 3 Aşağıdakilerden birini yapın:
 - Konuşma İzni Tonunun bitmesini bekleyin ve mikrofon etkinse anlaşılır biçimde mikrofonu doğru konuşun.
 - **PTT** Yan Tonunun bitmesini bekleyin ve mikrofon etkinse anlaşılır biçimde mikrofonu doğru konuşun.

Çağrıyı başlatan taraf programlanmış **İptal** düğmesine basarak Yayın Çağrısını sonlandırabilir.

4.8.2.2

Yayın Çağruları Alma

Telsizinizden Yayın Çağrısı almak için bu prosedürü uygulayın.

Yayın Çağrısı aldığınızda:

- Yeşil LED yanıp söner.
- Telsiziniz sessiz kipinden çıkar ve hoparlörden gelen çağrı sesi duyulur.



NOT:

Alıcı kullanıcıların Yayın Çağrısı sırasında cevap vermesine izin verilmez. Yayın Çağrısı sırasında **PTT** düğmesine basılırsa Cevap Yasağı Tonu kısa süreli olarak duyulur.

4.8.3

Özel Çağrı

Bağımsız bir telsizle başka bir bağımsız telsiz arasında yapılan çağrılara Özel Çağrı denir.

Özel Çağrı yapmanın iki yolu vardır.

- İlk çağrı türü Yayında Olmayan Çağrı Yapma (OACSU) olarak adlandırılır. OACSU, telsiz varlığı kontrolü yaptıktan sonra çağrıyı ayarlar ve otomatik olarak tamamlar.
- İkinci çağrı türü Tamamen Yayında Olmayan Çağrı Yapma (FOACSU) olarak adlandırılır. FOACSU da çağrıyı telsiz varlığı kontrolü yaptıktan sonra ayarlar. Ancak FOACSU çağrılarının tamamlanması için kullanıcı onayı gerekir. Bu çağrılar, kullanıcıya çağrıyı Kabul Etme veya Reddetme seçeneği sunar.

Çağrı türü sistem yöneticisi tarafından yapılandırılır.



NOT:

Hem aramayı başlatan hem de alıcı taraf programlanmış **İptal** düğmesine basarak sürmekte olan bir Özel Çağrıyı sonlandırabilir.

4.8.3.1

Özel Çağrılar Yapma

Özel Çağrı başlatabilmeniz için telsizinizin programlanmış olması gerekir. Bu özellik etkin değilse çağrıyı başlattığınızda olumsuz gösterge tonu duyarsınız. Telsizinizden Özel Çağrılar yapmak için bu prosedürü

uygulayın. Hedef telsiz kullanılabilir değilse kısa bir ton duyulur.

1 Aşağıdakilerden birini yapın:

- Etkin abone adına veya kimliğine sahip olan bir kanal seçin. Bkz. [Çağrı Tipi Seçme sayfa 37](#)
- Programlanmış **Tek Tuşla Erişim** düğmesine basın.

2 Çağrı yapmak için **PTT** düğmesine basın.

Yeşil LED yanar.

3 Konuşma İzni Tonunun bitmesini bekleyin ve mikrofon etkinse anlaşılır biçimde mikrofona doğru konuşun.

4 Dinlemek için **PTT** düğmesini bırakın.

Hedef telsiz yanıt verdiğinde yeşil LED yanar.

5 Önceden belirlenen bir süre boyunca herhangi bir ses etkinliği olmazsa çağrı sona erer. Kısa bir ton duyulur.

Hem aramayı başlatan hem de alıcı taraf programlanmış **İptal** düğmesine basarak sürmekte olan bir Özel Çağrıyı sonlandırabilir.

4.8.3.2

Tek Tuşla Çağrı Düğmesiyle Özel Çağrı Yapma

Tek Tuşla Çağrı özelliği, önceden tanımlanmış bir Özel Çağrı adına veya kimliğine kolayca Özel Çağrı yapmanızı sağlar. Bu özellik, kısa veya uzun süre programlanabilir düğme basışlarına atanabilir.

Tek Tuşla Çağrı düğmesine atanmış yalnızca bir adınız veya kimliğiniz olabilir. Telsizinizde birden fazla Tek Tuşla Çağrı düğmesi programlanabilir.

- 1 Programlanmış **Tek Tuşla Çağrı** düğmesine basarak önceden tanımlanmış bir Özel Çağrı adına veya kimliğine Özel Çağrı yapabilirsiniz.
 - 2 Çağrı yapmak için **PTT** düğmesine basın. LED ışıkları sürekli yeşil renkte yanar.
-

3 Konuşma İzni Tonunun (etkinse) bitmesini bekleyin ve anlaşılır biçimde mikrofona doğru konuşun.

4 Dinlemek için **PTT** düğmesini bırakın.

Hedef telsiz yanıt verdiğinde, LED yeşil renkte yanıp söner.

Önceden belirlenen süre boyunca hiçbir ses faaliyeti olmazsa çağrı sona erer.

Hem aramayı başlatan hem de alıcı taraf programlanmış **İptal** düğmesine basarak sürmekte olan bir Özel Çağrıyı sonlandırabilir.

4.8.3.3

Özel Çağrıları Alma

Yayında Olmayan Çağrı Yapma (OACSU) olarak yapılandırılan Özel Çağrılar aldığınızda:

- Yeşil LED yanıp söner.
- Telsiziniz sessiz kipten çıkar ve hoparlörden gelen çağrı sesi duyulur.

**NOT:**

Telsizinizin, OACSU veya Tamamen Yayında Olmayan Çağrı Yapma (FOACSU) yapılandırmasına bağlı olarak Özel Çağrılarını yanıtlamak için kullanıcı onayı gerekebilir ya da gerekmeyebilir.

OACSU yapılandırmasında telsiziniz sessiz kipten çıkar ve çağrılar otomatik olarak bağlanır.

3 Dinlemek için PTT düğmesini bırakın.

Önceden belirlenen bir süre boyunca herhangi bir ses etkinliği olmazsa çağrı sona erer. Bir ton duyulur.

**NOT:**

Hem çağrıyı başlatan taraf hem de alıcı taraf, sürmekte olan bir Özel Çağrıyı programlanmış **İptal** düğmesine basarak sonlandırabilir.

4.8.3.4

Özel Çağrılarını Kabul Etme

Tamamen Yayında Olmayan Çağrı Yapma (FOACSU) olarak yapılandırılan Özel Çağrılar aldığınızda:

- Yeşil LED yanıp söner.
- 1 Bir Özel Çağrıyı kabul etmek için aşağıdaki işlemi yapın:
 - Her girişte **PTT** düğmesine basın.
 Yeşil LED yanar.

- 2 Konuşma İzni Tonunun bitmesini bekleyin ve mikrofon etkinse anlaşılır biçimde mikrofona doğru konuşun.

4.8.3.5

Özel Çağrılarını Reddetme

Tamamen Yayında Olmayan Çağrı Yapma (FOACSU) olarak yapılandırılan Özel Çağrılar aldığınızda:

- Yeşil LED yanıp söner.
- Bir Özel Çağrıyı reddetmek için aşağıdaki işlemi yapın:
 - Programlanmış **İptal** düğmesine basın.

4.8.4

Herkese Çağrılar

Herkese Çağrı, bağımsız bir telsizden sistem yapılandırmasına göre sahadaki tüm telsizlere veya saha grubundaki tüm telsizlere yapılan çağrıdır.

Herkese Çağrı, kullanıcının tüm dikkatini vermesini gerektiren önemli duyurular yapmak için kullanılır. Sistemdeki kullanıcılar Herkese Çağrılara yanıt veremez.

Capacity Max, Sahadaki Herkese Çağrı ve Çoklu Sahada Herkese Çağrısı destekler. Sistem yöneticiniz, telsizinizde bu seçeneklerden birini veya ikisini yapılandırabilir.



NOT:

Aboneler Sistem Genelinde Herkese Çağrısı destekler ancak Motorola Solutions altyapısı Sistem Genelinde Herkese Çağrısı desteklemez.

4.8.4.1

Herkese Çağrılarını Alma

Herkese Çağrı aldığınızda, aşağıdakiler gerçekleşir:

- Bir ton duyulur.
- Yeşil LED yanıp söner.

- Telsiziniz sessiz kipten çıkar ve hoparlörden gelen çağrı sesi duyulur.

Kanal Boş Göstergesi özelliği etkinse yayını gönderen telsiz **PTT** düğmesini bıraktığında kanalın boş olduğunu ve artık kullanabileceğinizi gösteren kısa bir uyarı tonu duyursunuz. Herkese Çağrısı yanıtlayamazsınız.



NOT:

Çağrı alınırken farklı bir kanala geçmeniz halinde telsiz Herkese Çağrısı almayı durdurur. Herkese Çağrı yapılıyorken çağrı sonlandırılana kadar programlanmış düğme işlevlerine devam edemezsiniz.

4.8.4.2

Herkese Çağrılar Yapma

Herkese Çağrı yapmanız için telsizinizin programlanmış olması gerekir. Telsizinizden Herkese Çağrılar yapmak için bu prosedürü uygulayın.

- 1 Etkin Herkese Çağrı grup adına veya kimliğine sahip olan kanalı seçin. Bkz. [Çağrı Tipi Seçme sayfa 37](#)

- 2 Çağrı yapmak için **PTT** düğmesine basın.
Yeşil LED yanar.

3 Aşağıdakilerden birini yapın:

- Konuşma İzni Tonunun bitmesini bekleyin ve mikrofon etkinse anlaşılır biçimde mikrofona doğru konuşun.
- **PTT** Yan Tonunun bitmesini bekleyin ve mikrofon etkinse anlaşılır biçimde mikrofona doğru konuşun.

Kanaldaki kullanıcılar Herkese Çağrıya yanıt veremezler.

4.8.5

Telefon Çağrıları

Telefon Çağrısı, bağımsız bir telsizden bir telefona yapılan çağrıdır.

Telefon Çağrısı özelliği devre dışı olduğunda bile telsiziniz Capacity Max'te çağrıları ve cevapları alabilir.

Telefon Çağrısı özelliği sistem üzerinde telefon numaraları atayarak ve ayarlayarak etkinleştirilebilir. Telsizinizin nasıl

programlandığını belirlemek için sistem yöneticinize başvurun.

4.8.5.1

Telefon Çağrıları Yapma

Telsizinizden Telefon Çağrıları yapmak için bu prosedürü uygulayın.

Önceden yapılandırılmış erişim veya erişimi kaldırma kodları olmadan bir Telefon Çağrısı yapmayı veya sonlandırmayı denediğinizde, deneme başarısız olur ve olumsuz bir gösterge tonu duyulur.

- 1 Önceden tanımlanmış ada veya kimliğe ilişkin programlanmış **Tek Tuşla Erişim** düğmesine basın.

Tek Tuşla Erişim düğmesine ilişkin giriş boşsa olumsuz bir gösterge tonu duyulur.

İşlem başarılı olursa:

- DMTF Tonu duyulur.
- Telefon kullanıcısının çevirme sesi duyulur.

İşlem başarısız olursa:

- Bir olumsuz gösterge tonu duyulur.

- Telefon çağrısı başarısız olur. Bu adımı tekrarlayın.

2 Çağrı yapmak için **PTT** düğmesine basın.

3 Dinlemek için **PTT** düğmesini bırakın.

4 Çağrıyı sonlandırmak için programlanmış **Telefon Çıkış** düğmesine basın.

Çağrı başarılı bir şekilde sonlandırılırsa:

- Bir ton duyulur.

Çağrı başarılı bir şekilde sonlandırılmazsa:

- Bir olumsuz gösterge tonu duyulur.
 - Çağrıyı sonlandırmak için bu adımı tekrarlayın veya telefon kullanıcısının çağrıyı sonlandırmasını bekleyin.
-

Telefon Çağrılarını Grup Çağrısı Olarak Yanıtlama

Telsizinizden Grup Çağrısı olarak Telefon Çağrılarını yanıtlamak için bu prosedürü uygulayın.

Grup Çağrısı olarak bir Telefon Çağrısı aldığınızda:

- Yeşil LED yanıp söner.
- Telsiziniz sessiz kipinden çıkar ve hoparlörden gelen çağrı sesi duyulur.

1 Çağrıyı yanıtlamak için **PTT** düğmesine basın.

2 Dinlemek için **PTT** düğmesini bırakın.

3 Önceden belirlenen süre boyunca hiçbir ses faaliyeti olmazsa çağrı sona erer.
Kısa bir ton duyulur.

**NOT:**

Telefon Çağrısı özelliği telsizinizde etkinleştirilmemişse telsiz grup çağrısı olarak gelen telefon çağrısını sonlandıramaz. Çağrıyı, telefon kullanıcısının sonlandırması gerekir. Çağrı sırasında alıcı kullanıcının yalnızca cevap vermesine izin verilir.

4.8.5.3

Telefon Çağrılarını Herkese Çağrı Olarak Yanıtlama

Herkese Çağrı olarak bir Telefon Çağrısı aldığınızda alıcı telsiz cevap veremez. Alıcı kullanıcının Herkese Çağrısı sonlandırmasına izin verilmez.

- Yeşil LED yanıp söner.
- Telsiziniz sessiz kipinden çıkar ve hoparlörden gelen çağrı sesi duyulur.

4.8.5.4

Telefon Çağrılarını Özel Çağrı Olarak Yanıtlama

Telsizinizden Özel Çağrı olarak Telefon Çağrılarını yanıtlamak için bu prosedürü uygulayın.

Özel Çağrı olarak bir Telefon Çağrısı aldığınızda:

- Yeşil LED yanıp söner.
- Telsiziniz sessiz kipinden çıkar ve hoparlörden gelen çağrı sesi duyulur.

1 Çağrıyı yanıtlamak için **PTT** düğmesine basın.

2 Dinlemek için **PTT** düğmesini bırakın.

3 Önceden belirlenen süre boyunca hiçbir ses faaliyeti olmazsa çağrı sona erer.
Kısa bir ton duyulur.



NOT:

Telefon Çağrısı özelliği telsizinizde etkinleştirilmemişse telsiz özel çağrı olarak gelen telefon çağrısını sonlandıramaz. Çağrıyı, telefon kullanıcısının sonlandırması gerekir. Çağrı sırasında alıcı kullanıcının yalnızca cevap vermesine izin verilir.

4.8.6

Çağrı Önceliği

Çağrı Önceliği, telsizin sürmekte olan tüm ses yayını durdurarak öncelikli yayın başlatmasını sağlar.

Çağrı Önceliği özelliği sayesinde sistem, birleştirilmiş kanalların kullanılmadığı durumlarda sürmekte olan çağrıları keser ve önceliklendirir.

Acil Durum Çağrıları veya Herkese Çağrılar gibi daha yüksek öncelikli çağrılar daha yüksek öncelikli çağrılarının sırasını almak için yayın yapan telsizde üstün durumdadır. Kullanılabilir başak Telsiz Frekansı (RD) kanalı yoksa Acil Durum Çağrısı, Herkese Çağrıdan da üstün durumdadır.

4.8.7

Ses Kesme

Ses Kesme özelliği kullanıcının sürmekte olan ses yayını kapatmasını sağlar.

Kesintiyi yapan telsiz Ses Kesme özelliği için yapılandırılmışsa ve yayını yapan telsiz Sesli Çağrı Kesilebilir şeklinde yapılandırılmışsa bu özellik, ters kanal sinyali kullanarak telsize ait sürmekte olan ses yayını durdurur. Daha sonra kesintiyi yapan telsizin durdurulan çağrının katılımcılarına ses yayını yapmasına izin verilir.

Ses Kesme özelliği, bir arama sürmekteyken amaçlanan taraflara yeni bir yayının başarıyla iletilme ihtimalini önemli oranda artırır.

Ses Kesme özelliğine, yalnızca telsizde bu özelliğin ayarlanmış olması durumunda kullanıcı tarafından erişilebilir. Daha fazla bilgi için bayinizle ya da sistem yöneticinizle görüşün.

4.8.7.1

Ses Kesme Özelliğini Etkinleştirme

Telsizinizden Ses Kesme özelliğini başlatmak için bu prosedürü uygulayın.

Telsiziniz, bu özelliği kullanmanızı sağlayacak şekilde programlanmış olmalıdır. Daha fazla bilgi için bayinizle ya da sistem yöneticinizle görüşün.

- 1 Devam eden bir çağrı sırasında yayını kesmek için **PTT** düğmesine basın.

PTT düğmesi bırakılana kadar telsizden olumsuz bir gösterge tonu duyulur.

- 2 Onay için bekleyin.

İşlem başarılı olursa:

- Bir olumlu gösterge tonu duyulur.

İşlem başarısız olursa:

- Bir olumsuz gösterge tonu duyulur.

- 3 Aşağıdakilerden birini yapın:

- Konuşma İzni Tonunun bitmesini bekleyin ve mikrofon etkinse anlaşılır biçimde mikrofonu doğru konuşun.
- **PTT** Yan Tonunun bitmesini bekleyin ve mikrofon etkinse anlaşılır biçimde mikrofonu doğru konuşun.

4.9

Gelişmiş Özellikler

Bu bölümde, telsizinizde bulunan özelliklerin nasıl çalıştığı açıklanmaktadır.

Bayiniz ya da sistem yöneticiniz, telsizinizi özel ihtiyaçlarınız doğrultusunda özelleştirmiş olabilir. Daha fazla bilgi için bayinizle ya da sistem yöneticinizle görüşün.

4.9.1

Çağrı Kuyruğu

Bir çağrı işlemek için kullanılacak kaynak olmadığında Çağrı Kuyruğu, çağrı talebinin sistem kuyruğunda sonraki kullanılabilir kaynağa atanmasını sağlar.

PTT düğmesine bastıktan sonra bir Çağrı Kuyruğu Tonu duyulur ve bu ton telsizin Çağrı Kuyruğu Durumuna girdiğini gösterir. Çağrı Kuyruğu Tonu duyulduğunda **PTT** düğmesi bırakılabilir.

Çağrı bağlantısı başarılı olursa aşağıdaki durumlar meydana gelir:

- Yeşil LED yanıp söner.
- Etkinse Konuşma İzni Tonu duyulur.

- Telsiz kullanıcısının **PTT** düğmesine basarak ses yayını başlatması için en fazla 4 saniye süresi vardır.

Çağrı bağlantısı başarısız olursa aşağıdaki durumlar meydana gelir:

- Etkinse Reddetme Tonu duyulur.
- Çağrı sonlandırılır ve telsiz çağrı bağlantısından çıkar.

4.9.2

Konuşma Grubu Tarama

Bu özellik, telsizinizin Alım Grubu Listesi tarafından tanımlanan gruplar için çağrılarını izlemesini ve bu çağrılara katılmasını sağlar.

Tarama etkinleştirildiğinde, durum çubuğunda tarama simgesi görünür ve LED sarı yanıp söner. Telsiziniz, Alım Grubu Listesindeki üyeler için sessiz kipten çıkar.

Tarama devre dışı bırakıldığında telsiziniz Herkese Çağrı ve seçili Konuşma Grubu dışında Alım Grubu Listesi üyelerinden yayın almaz.



NOT:

Konuşma Grubu Tarama özelliği, CPS kullanılarak yapılandırılabilir. Telsizinizin nasıl programlandığını belirlemek için sistem yöneticinize başvurun.

4.9.2.1

Konuşma Grubu Taramayı Açma veya Kapatma

Telsizinizde Konuşma Grubu Taramayı açmak veya kapatmak için bu prosedürü uygulayın.

Programlanmış **Tarama** düğmesine basın.

Tarama etkinse:

- Sarı LED yanıp söner.
- Bir olumlu gösterge tonu duyulur.

Tarama devre dışıysa:

- LED söner.
- Bir olumsuz gösterge tonu duyulur.

4.9.3

Alım Grubu Listesi

Alım Grubu Listesi, konuşma grubu tarama listesinin üyelerini oluşturmanızı ve atamanızı sağlayan bir özelliktir.

Bu liste, telsizinizin programlandığında oluşturulur ve hangi grupların taranacağını belirler. Telsiziniz bu listede maksimum 16 üyeyi destekleyebilir.

**NOT:**

Alım Grubu Listesi, sistem yöneticisi tarafından programlanır. Daha fazla bilgi almak için bayinizle ya da sistem yöneticinizle görüşün.

4.9.4

Öncelikli İzleme

Öncelikli İzleme özelliği, telsizin konuşma grubu çağrısından önce bile daha yüksek öncelikli konuşma grubundan gelen yayınları otomatik olarak almasına olanak tanır.

Telsiz, daha yüksek öncelikli konuşma grubu çağrısı için düşük öncelikli konuşma grubu çağrısından ayrılır.

**NOT:**

Bu özelliğe yalnızca Konuşma Grubu Tarama özelliği etkinleştirildiğinde erişilebilir.

Öncelikli İzleme özelliği, yalnızca Alım Grubu Listesi üyeleri için geçerlidir. İki Öncelikli Konuşma Grubu vardır: 1. Öncelik (P1) ve 2. Öncelik (P2). P1, P2'ye göre daha yüksek önceliğe sahiptir. Capacity Max sisteminde telsiz, yayını aşağıdaki öncelik sırasına göre alır:

- 1 P1 Konuşma Grubu için Acil Durum Çağrısı
- 2 P2 Konuşma Grubu için Acil Durum Çağrısı

- 3 Alım Grubu Listesindeki öncelikli olmayan Konuşma Grupları için Acil Durum Çağrısı
- 4 Herkese Çağrı
- 5 P1 Konuşma Grubu Çağrısı
- 6 P2 Konuşma Grubu Çağrısı
- 7 Alım Grubu Listesindeki öncelikli olmayan Konuşma Grupları

**NOT:**

Bu özellik, sistem yöneticisi tarafından programlanır. Daha fazla bilgi almak için bayinizle ya da sistem yöneticinizle görüşün.

4.9.5

Konuşma Grubu Bağlantısı

Capacity Max sisteminde, telsizin bir sahada en fazla yedi konuşma grubu bulunacak şekilde yapılandırılabilir.

Alım Grubu Listesindeki 16 konuşma grubunun en fazla yedisi, konuşma grubu bağlantısı olarak atanabilir. Seçili konuşma grubu ve öncelikli konuşma grupları otomatik olarak bağlanır.



NOT:

Bu özellik, sistem yöneticisi tarafından programlanır. Daha fazla bilgi almak için bayinizle ya da sistem yöneticinizle görüşün.

4.9.6

Cevap

Cevap özelliği, tarama sırasında bir yayını yanıtlamanızı sağlar.

Telsiziniz seçilebilir grup tarama listesindeki bir çağrıyı tarıyorsa ve taranan çağrı sırasında **PTT** düğmesine basarsanız telsizinizin yapacağı işlem, telsiz programlama sırasında Cevap özelliğinin etkinleştirilmiş ya da devre dışı bırakılmış olmasına bağlı olarak değişiklik gösterir. Daha fazla bilgi almak için bayinizle ya da sistem yöneticinizle görüşün.

Cevap Devre Dışı

Telsiz, taranan çağrıyı bırakır ve seçili olan geçerli kanal konumu kişisi üzerinden yayın yapmayı dener. Seçili olan geçerli kişinin Çağrı Kalma Süresi bittikten sonra telsiz giriş kanalına geri döner ve Tarama Kalma Süresi Sayacını Başlatır. Tarama Kalma Süresi bittikten sonra telsiz grup taramasına kaldığı yerden devam eder.

Cevap Etkin

Taranan çağrının Grup Kalma Süresinde **PTT** düğmesine basıldığında telsiz, taranan gruba yayın göndermeyi dener.



NOT:

O sırada seçili olan bölgedeki bir kanal konumuna atanmamış bir gruba yapılan çağrıyı tarıyorsanız ve çağrı sonlanırsa doğru bölgeye geçmeniz ve sonra o gruba cevap vermek üzere grubun kanal konumunu seçmeniz gerekir.

4.9.7

Çoklu Saha Kontrolleri

Bu özellikler, geçerli telsiz kanalınız bir Capacity Max sistemi için yapılandırıldığında geçerlidir.

4.9.7.1

Manuel Saha Araması Başlatma

Alınan sinyal gücü düşükse daha iyi sinyale sahip başka bir saha bulmak üzere manuel saha araması başlatmak için bu prosedürü uygulayın.

Programlanmış **Manuel Saha Gezinme** düğmesine basın.

- Bir ton duyulur.
- Yeşil LED yanıp söner.

Telsiz yeni bir saha bulursa:

- Bir olumlu gösterge tonu duyulur.
- LED söner.

Telsiz yeni bir saha bulamazsa:

- Bir olumsuz gösterge tonu duyulur.
- LED söner.

4.9.7.2

Saha Kilidi Açık/Kapalı

Açıldığında, telsiz yalnızca geçerli sahayı arar. Telsiz, kapatıldığında geçerli sahaya birlikte diğer sahaları da arar.

Programlanmış **Saha Kilidi** düğmesine basın.

Saha Kilidi işlevi açıksa:

- Telsizin geçerli sahaya kilitlendiğini belirten bir olumlu gösterge tonu duyulur.

Saha Kilidi işlevi kapalıysa:

- Telsizin kilidinin açıldığını belirten bir olumsuz gösterge tonu duyulur.

4.9.8

Ana Kanal Hatırlatıcısı

Bu özellik, telsiz belirli bir süre ana kanala ayarlı olmadığına bir hatırlatıcı sağlar.

Bu özellik etkinleştirilmişse telsizin bir süreliğine ana kanala ayarlanmadığında düzenli aralıklarla şu durum oluşur:

- Ana Kanal Hatırlatıcısı tonu ve anonsu duyulur.

4.9.8.1

Ana Kanal Hatırlatıcısını Susturma

Ana Kanal Hatırlatıcısı duyulduğunda hatırlatıcının sesini geçici olarak kapatabilirsiniz.

Ana Kanal Hatırlatıcısı Sessize Al programlanabilir düğmesine basın.

4.9.8.2

Yeni Ana Kanal Ayarlama

Ana Kanal Anımsatıcı duyulduğunda yeni bir ana kanal ayarlayabilirsiniz.

Geçerli kanalı yeni Ana Kanal olarak ayarlamak için programlanabilir **Ana Kanalı Sıfırla** düğmesine basın.

4.9.9

Uzaktan İzleme

Bu özellik, abone adı veya kimliğiyle hedef telsizin mikrofonunu açmak için kullanılır. Bu özelliği hedef telsiz civarındaki her türlü işitilebilir faaliyeti uzaktan izlemek için kullanabilirsiniz.

Hem telsiziniz hem de hedef telsiz bu özelliği kullanmanızı sağlayacak şekilde programlanmış olmalıdır.

Başlatıldığında, hedef telsizdeki yeşil LED bir kez yanıp söner. Programlanan sürenin sonunda ya da hedef telsizde

kullanıcı herhangi bir işlem yaptığında bu özellik otomatik olarak durur.

4.9.9.1

Uzaktan İzleme Başlatma

Telsizinizde Uzaktan İzleme özelliğini başlatmak için buradaki prosedürü uygulayın.

1 Programlanmış **Uzaktan İzleme** düğmesine basın.

2 Onay için bekleyin.

İşlem başarılı olursa:

- Bir olumlu gösterge tonu duyulur.

İşlem başarısız olursa:

- Bir olumsuz gösterge tonu duyulur.
-

4.9.10

Çağrı Göstergesi Ayarları

Bu özellik, telsiz kullanıcılarının çağrı veya yazılı mesaj zil tonlarını yapılandırmasını sağlar.

4.9.10.1

Alarm Tonu Ses Seviyesini Yükseltme

Telsiz, bir telsiz çağrısı yanıtlanmadığında sürekli olarak uyarı verecek şekilde programlanabilir. Alarm tonu ses seviyesi zaman içinde otomatik olarak yükselir. Bu özelliğe Kademeli Uyarı denir.

4.9.11

Çağrı Uyarısı İşlemi

Çağrı Uyarısı mesaj gönderme sistemi sayesinde, belirli bir telsiz kullanıcıını müsait olduğunda sizi geri araması için uyarabilirsiniz.

Bu özelliğe programlanmış bir **Tek Tuşla Erişim** düğmesi kullanılarak erişilebilir.

Capacity Max'te Çağrı Uyarısı özelliği telsiz kullanıcıının veya dağıtıcısının, başka bir telsiz kullanıcıına uyarı göndermesini sağlar. Bu kullanıcı telsiz kullanıcıından

çağrıyı başlatan telsiz kullanıcıına yanıt vermesini ister. Bu özellikte sesli iletişim yoktur.

Çağrı Uyarısı İşlemi, satıcı veya sistem yöneticisi tarafından kullanıcının bir Özel Çağrı yaparak doğrudan çağrıyı başlatan tarafa yanıt vermesi için **PTT** düğmesine basmasına izin verecek şekilde yapılandırılabilir.

Yayında Olmayan Çağrı Yapma (OACSU) özel çağrısı kullanıcının hemen yanıt vermesini sağlarken Tamamen Yayında Olmayan Çağrı Yapma (FOACSU) özel çağrısı, çağrı için kullanıcı onayı gerektirir. Bu nedenle, çağrı uyarısı özelliği için OACSU türü çağrılar önerilir. Bkz. [Özel Çağrı sayfa 42](#)

4.9.11.1

Çağrı Uyarıları Yapma

Telsizinizde Çağrı Uyarıları yapmak için bu prosedürü uygulayın.

- 1 Programlanmış **Tek Tuşla Erişim** düğmesine basın. Yeşil LED yanar.

2 Onay için bekleyin.

Çağrı Uyarısı onayı alınırsa onay göstergesi olarak olumlu bir ton duyulur.

Çağrı Uyarısı onayı alınmazsa olumsuz bir gösterge ses tonu işitilir.

4.9.11.2

Çağrı Uyarılarına Yanıt Verme

Telsizinizde Çağrı Uyarılarını yanıtlamak için bu prosedürü uygulayın.

Çağrı Uyarısı aldığınızda:

- Tekrarlanan bir ton duyulur.
- Sarı LED yanıp söner.

Özel Çağrıyla yanıt vermek için bir Çağrı Uyarısı mesajı aldıktan sonraki 4 saniye içinde **PTT** düğmesine basın.

4.9.12

Sessize Alma Modu

Sessiz Kipi sayesinde kullanıcı, telsizin tüm sesli göstergelerinin sesini kapatabilir.

Sessiz Kipi özelliği başlatıldığında, Acil Durum işlemleri gibi yüksek öncelikli özellikler haricinde tüm sesli göstergelerin sesi kapatılır.

Sessiz Kipinden çıkıldığında telsiz, devam eden tonları ve ses yayınlarını oynatmaya devam eder.



NOT:

Bu özelliği satın alabilirsiniz. Daha fazla bilgi almak için bayinizle ya da sistem yöneticinizle görüşün.

4.9.12.1

Sessiz Kipini Açma

Sessiz Kipini açmak için bu prosedürü uygulayın.

Aşağıdakilerden birini yapın:

- Bu özelliğe programlanmış **Sessiz Kipi** düğmesini kullanarak erişin.
- Kısa bir süreliğine telsizin arka yüzünü çevirerek bu özelliğe erişin.

Telsiz modeline bağlı olarak, Arka Yüz özelliği telsiz menüsünden veya sistem yöneticiniz tarafından etkinleştirilebilir. Daha fazla bilgi için bayinizle ya da sistem yöneticinizle görüşün.



ÖNEMLİ:

Kullanıcılar tek seferde ya Yaralanma ya da Arka Yüz özelliğini etkinleştirebilir. İki özellik birden etkinleştirilemez.

Sessiz kipi etkinleştirildiğinde şunlar meydana gelir:

- Olumlu Gösterge Tonu duyulur.
- Kırmızı LED ışığı yanıp sönmeye başlar ve Sessiz Kipinden çıkılana kadar yanıp sönmeye devam eder.
- Radyonun sesi kapatılır.
- Sessiz Kipi Zamanlayıcısı, ayarlanan süre dolana kadar geri saymaya başlar.

4.9.12.2

Sessiz Kipinden Çıkma

Sessiz Kipi Zamanlayıcısının süresi dolduktan sonra bu özellikten otomatik olarak çıkılabilir.

Sessiz kipinden manuel olarak çıkmak için aşağıdakilerden birini yapın:

- Programlanmış **Sessiz Kipi** düğmesine basın.
- Her girişte **PTT** düğmesine basın.
- Kısa bir süreliğine telsizin ön yüzünü çevirin.

Sessiz kipi devre dışı bırakıldığında şunlar meydana gelir:

- Olumsuz Gösterge Tonu duyulur.
- Yanıp sönen kırmızı LED kapanır.
- Telsizin sessiz kipinden çıkar ve hoparlör durumu eskisine döner.
- Zamanlayıcının süresi dolmamışsa Sessiz kipi zamanlayıcısı durdurulur.



NOT:

Kullanıcı ses yayını yaptığında veya programlanmamış bir kanala geçtiğinde de Sessiz Kipinden çıkılır.

4.9.13

Acil Durum İşlemi

Acil Durum Alarmı, kritik durumları bildirmek için kullanılır. İstedığınız zaman, geçerli kanalda faaliyet olduğunda bile bir Acil Durum başlatabilirsiniz.

Capacity Max'te alıcı telsiz tek seferde yalnızca bir tek Acil Durum Alarmını destekleyebilir. Başlatılması durumunda ikinci Acil Durum Alarmı, birinci alarmı geçersiz kılar.

Bir Acil Durum Alarmı alındığında, alıcı alarmı silmeyi veya Alarm Listesinden çıkmayı tercih edebilir ya da **PTT** düğmesine basarak ve acil olmayan ses yayını yaparak Acil Durum Alarmını yanıtlayabilir.

Bayiniz veya sistem yöneticiniz programlanmış **Acil Durum** düğmesi için uzun basma haricinde tüm düğmelere benzer şekilde düğmeye basma süresi ayarlayabilir:

Kısa Basma

0,05 ile 0,75 saniye arasındaki süre.

Uzun Basma

1,00 - 3,75 saniye arasındaki süre.

Acil Durum düğmesine Acil Durum Açık/Kapalı özelliği atanmıştır. Bayinizden **Acil Durum** düğmesine atanan işlemi öğrenin.



NOT:

Acil Durum düğmesine kısa basma Acil Durum kipini açacak şekilde ayarlandıysa **Acil Durum** düğmesine uzun basma için Acil Durumdan çıkma işlemi atanmıştır.

Acil Durum düğmesine uzun basma Acil Durum kipini açacak şekilde ayarlandıysa **Acil Durum** düğmesine kısa basma için Acil Durumdan çıkma işlemi atanmıştır.

Telsiziniz üç Acil Durum Alarmını destekler:

- Acil Durum Alarmı
- Çağrılı Acil Durum Alarmı
- Ses Takipli Acil Durum Alarmı

Ayrıca, her bir alarmın aşağıda belirtilen türleri bulunur:

Normal

Telsiz, bir alarm sinyali gönderir ve sesli ve/veya görsel gösterge verir.

Sessiz

Telsiz, bir alarm sinyali gönderir ancak sesli veya görsel gösterge vermez. Telsiz, programlanmış *hot mic* yayın süresi doluncaya ve/veya **PTT** düğmesine basılıncaya kadar hoparlör üzerinden hiç ses duyulmadan çağrılar alır.

Sesli Sessiz

Telsiz herhangi bir sesli veya görsel gösterge olmadan bir alarm sinyali gönderir ancak gelen çağrılar hoparlörden duyulmasını sağlar. *Hot mic* etkinse programlanmış *hot mic* yayın süresi dolduktan sonra gelen çağrılar sesi hoparlörden duyulur. Göstergeler ancak **PTT** düğmesine basıldıktan sonra görünür.



NOT:

Programlanmış **Acil Durum** düğmesine Acil Durum Alarmlarının yalnızca biri atanabilir.

4.9.13.1

Acil Durum Alarmları Gönderme

Bu özellik, bir grup telsiz üzerinde uyarı göstergesi başlatan sessiz bir sinyal olan Acil Durum Alarmı göndermenizi sağlar. Telsizinizden Acil Durum Alarmları göndermek için bu prosedürü uygulayın.

Telsiziniz Sessiz kipe ayarlandığında Acil Durum kipindeyken herhangi bir sesli veya görsel uyarı görüntülemez.

- 1 Programlanmış **Acil Durum Açık** düğmesine basın. Yeşil LED yanar.



NOT:

Programlanmışsa Acil Durum Arama Tonu duyulur. Bu ton, telsiz ses ilettiğinde veya aldığı anda sessize alınır ve telsiz Acil Durum kipinden çıktığında durdurulur. Acil Durum Arama tonu, satıcı veya sistem yöneticisi tarafından programlanabilir.

- 2 Onay için bekleyin.

İşlem başarılı olursa:

- Acil Durum tonu duyulur.
- Yeşil LED yanıp söner.

Tüm yeniden denemelere rağmen başarısız olunduyorsa:

- Düşük perdeli bir ton duyulur.

Telsiz Acil Durum Alarm kipinden çıkar.



NOT:

Acil durum işlemi, yalnızca Acil Durum Alarmı için yapılandırıldığında yalnızca Acil Durum Alarmının iletilmesinden oluşur. Sistemden onay alındığında veya kanal erişim denemeleri sona erdiğinde acil durum sona erer.

Yalnızca Acil Durum Alarmı çalışması sırasında hiçbir sesli çağrı Acil Durum Alarmının gönderilmesiyle ilişkilendirilmez.

4.9.13.2

Çağrı ile Acil Durum Alarmları Gönderme

Bu özellik, bir grup telsize veya dağıtıcıya Çağrıyla Acil Durum Alarmı göndermenizi sağlar. Grup içerisindeki bir altyapıdan onay alındıktan sonra telsiz grubu programlanmış Acil Durum kanalı üzerinden iletişime geçebilir.

Alarm işleminden sonra bir acil durum çağrısı yapmak için telsizin Acil Durum Alarmı için yapılandırılması gerekir.

- 1 Programlanmış **Acil Durum Açık** düğmesine basın. Yeşil LED yanar.



NOT:

Programlanmışsa Acil Durum Arama Tonu duyulur. Bu ton, telsiz ses ilettiğinde veya aldığıda sessize alınır ve telsiz Acil Durum kipinden çıktığında durdurulur.

Acil Durum Alarmı onayı başarıyla alınırsa:

- Acil Durum tonu duyulur.
- Yeşil LED yanıp söner.

Acil Durum Alarmı onayı başarıyla alınmazsa:

- Tüm denemeler sona erer.
- Düşük perdeli bir ton duyulur.
- Telsiz Acil Durum Alarm kipinden çıkar.

- 2 Ses yayını başlatmak için **PTT** düğmesine basın. Yeşil LED yanar.

- 3 Aşağıdakilerden birini yapın:

- Konuşma İzni Tonunun bitmesini bekleyin ve mikrofon etkinse anlaşılır biçimde mikrofonu doğru konuşun.
- **PTT** Yan Tonunun bitmesini bekleyin ve mikrofon etkinse anlaşılır biçimde mikrofonu doğru konuşun.

4 Dinlemek için **PTT** düğmesini bırakın.

5 Kanal Boş Göstergesi özelliği etkinse yayını gönderen telsiz **PTT** düğmesini bıraktığı anda yanıtlanmanız için kanalın boş olduğunu gösteren kısa bir uyarı tonu duyarsınız. Çağırışı yanıtlamak için **PTT** düğmesine basın.

6 Acil Durum kipinden çıkmak için **Acil Durum Kapalı** düğmesine basın.



NOT:

Telsizinizin nasıl programlandığına bağlı olarak, Konuşma İzni tonunu duyabilir veya duymayabilirsiniz. Telsiz satıcınız veya sistem yöneticiniz telsizinizin Acil Durum için nasıl programlandığına dair size daha fazla bilgi verebilir.

Acil Durum Çağırışı başlatıcı, **İptal** düğmesine basarak sürmekte olan bir acil durum çağırışını sonlandırabilir. Telsiz boşta durumuna geri döner.

4.9.13.3

Ses Takipli Acil Durum Alarmları Gönderme

Bu özellik, bir grup telsize Ses Takipli Acil Durum Alarmı göndermenizi sağlar. Telsizinizin mikrofonu otomatik olarak etkin hale gelir. Böylece **PTT** düğmesine basmadan telsiz grubuyla iletişim kurabilirsiniz. Mikrofonun bu etkin durumuna *hot mic* de denir.

Telsizinizin Acil Durum Devir Kipi etkinse *hot mic* tekrarlama ve alma süresi önceden programlanmış süre kadardır. Acil Durum Devir Modundayken gelen çağrılar hoparlörden duyulur.

Programlanmış alma süresi içinde **PTT** düğmesine basarsanız **PTT** düğmesini bırakmanız gerektiğini bildiren yasak ton sesi duyarsınız. Telsiz **PTT** düğmesine basıldığını yok sayar ve Acil Durum kipinde kalır.

Hot mic sırasında **PTT** düğmesine basarsanız ve *hot mic* süresi dolduktan sonra da basmaya devam ederseniz telsiz **PTT** düğmesi bırakılana kadar yayın yapmayı sürdürür.

Acil Durum Alarmı talebi başarısız olursa telsiz yeniden talep göndermeyi denemez ve doğrudan *hot mic* durumuna geçer.



NOT:

Bazı aksesuarlar *hot mic* durumunu desteklemeyebilir. Daha fazla bilgi için bayinizle ya da sistem yöneticinizle görüşün.

Telsizinizden ses takipli Acil Durum Alarmları göndermek için bu prosedürü uygulayın.

- 1 Programlanmış **Acil Durum Açık** düğmesine basın. Yeşil LED yanar.

- 2 Bir Acil Durum tonu duyulduğunda, anlaşılır biçimde mikrofona doğru konuşun.

Telsiz aşağıdaki durumlarda yayın yapmayı otomatik olarak durdurur:

- Acil Durum Devir Kipi etkinse *hot mic* ile çağrı alma süreleri arasındaki devir sonlandığında.
- Acil Durum Devir Kipi'nin etkin olmadığı durumlarda *hot mic* süresi dolduğunda.

4.9.13.4

Acil Durum Alarmları Alma

Alıcı telsiz tek seferde yalnızca bir tek Acil Durum Alarmını destekleyebilir. Başlatılması durumunda ikinci Acil Durum Alarmı, birinci alarmı geçersiz kılar. Telsizinizden Acil Durum Alarmları almak ve görüntülemek için bu prosedürü uygulayın.

Bir Acil Durum Alarmı aldığınızda:

- Bir ton duyulur.
- Kırmızı LED ışığı yanıp söner.

**NOT:**

Telsiziniz otomatik olarak Acil Durum Alarmı aldığını onaylar (etkinleştirilmişse).

Tonu sessize alabilirsiniz. Aşağıdakilerden birini yapın:

- Acil Durum Alarmını alan telsiz grubunu aramak için **PTT** düğmesine basın.
- Herhangi bir programlanabilir düğmeye basın.
- Acil Durum kipinden çıkın.

4.9.13.5

Acil Durum Alarmlarına Çağrı ile Yanıt Verme

Acil Durum Alarmlarına telsizinizden çağrı ile yanıt vermek için bu prosedürü uygulayın.

Bir Acil Durum Çağrısı aldığınızda:

- Acil Durum Çağrısı Göstergesi ve Acil Durum Çağrısı Kod Çözme Tonu etkinse Acil Durum Çağrısı Tonu duyulur. Acil Durum Çağrısı Göstergesi etkinse Acil Durum Çağrısı Tonu duyulur.

- Telsiziniz sessiz kipten çıkar ve hoparlörden gelen çağrı sesi duyulur.

- 1 Kanal Boş Göstergesi özelliği etkinse yayını gönderen telsiz **PTT** düğmesini bıraktığı anda yanıtlamanız için kanalın boş olduğunu gösteren kısa bir uyarı tonu duyarsınız. Çağrıyı yanıtlamak için **PTT** düğmesine basın.

Yeşil LED yanar.

- 2 Konuşma İzni Tonunun bitmesini bekleyin ve mikrofon etkinse anlaşılır biçimde mikrofonu doğru konuşun.

- 3 Dinlemek için **PTT** düğmesini bırakın.

Acil durumu başlatan telsiz yanıt verdiğinde:

- Kırmızı LED ışığı yanıp söner.

4.9.14

Durum Mesajı

Bu özellik, kullanıcının başka telsizlere durum mesajı göndermesini sağlar.

Hızlı Durum listesi, CPS-RM kullanılarak yapılandırılır ve maksimum 99 durum içerir.

Durum mesajlarının maksimum uzunluğu, 16 karakterdir.

Konuşma Sentezleyici özelliği etkinse telsizin alınan durum mesajlarını sesli olarak belirtmesini sağlar.



NOT:

Konuşma Sentezleyici, CPS kullanılarak yapılandırılır. Telsizinizin nasıl programlandığını belirlemek için satıcınıza veya sistem yöneticinize başvurun.

4.9.14.1

Durum Mesajları Gönderme

Durum mesajı göndermek için aşağıdaki prosedürü uygulayın.

Programlanmış **Tek Tuşla Erişim** düğmesine basın.

İşlem başarılı olursa:

- Bir olumlu gösterge tonu duyulur.
- LED söner.

İşlem başarısız olursa:

- Bir olumsuz gösterge tonu duyulur.

- LED söner.

4.9.15

Gizlilik

Bu özellik, yazılım tabanlı şifreleme çözümüyle bir kanaldaki yetkisiz kullanıcıların etkinlikleri dinlemelerini engeller. Bir yayının sinyal gönderme ve kullanıcı kimliği kısımları şifrelenemez.

Gizliliğin etkin olduğu yayınlar göndermek için telsizinizin kanaldaki gizliliği etkin hale getirilmiş olmalıdır; ancak yayın almak için bu işlem gerekli değildir. Telsiz, gizliliğin etkin olduğu kanaldayken açık veya şifrelenmemiş yayınları almaya devam eder.

Telsiziniz Gelişmiş Gizliliği destekler.

Gizliliğin etkinleştirildiği bir çağrıyı veya veri aktarımını çözmek için telsizinizin yayın yapan telsizle aynı Gizlilik için Anahtar Değerine ve Anahtar Kimliğine sahip olacak şekilde programlanması gerekir.

Telsiziniz farklı bir Anahtar Değeri ve Anahtar Kimliğine sahip şifreli bir çağrı aldığında Gelişmiş Gizlilik için hiçbir şey duymazsınız.

Gizliliğin etkin olduğu bir kanalda telsiziniz programlanma şekline göre açık veya şifrelenmemiş çağrılar alabilir.

Ayrıca telsiziniz programlanma şekline göre uyarı tonu çalabilir veya çalmayabilir.

Telsiz yayın gönderirken yeşil LED yanar ve gizliliğin etkin olduğu bir yayını almaya devam ediyorken çift yanıp söner.



NOT:

Bazı telsiz modelleri bu Gizlilik özelliğini sunmayabilir veya farklı bir yapılandırmaya sahip olabilir. Daha fazla bilgi için bayinizle ya da sistem yöneticinizle görüşün.

4.9.15.1

Gizliliği Açma veya Kapatma

Telsizinizde gizliliği açmak veya kapatmak için buradaki prosedürü uygulayın.

Programlanmış **Gizlilik** düğmesine basın.

4.9.16

Yanıt Engelleme

Bu özellik, telsizinizin gelen yayınları yanıtlamasını engellemeye yardımcı olur.



NOT:

Bu özelliği satın alabilirsiniz. Telsizinizin nasıl programlandığını belirlemek için bayinize veya sistem yöneticinize başvurun.

Bu özellik etkinleştirildiğinde telsiziniz Telsiz Kontrol, Çağrı Uyarısı, Telsizi Devre Dışı Bırakma, Uzaktan İzleme, Otomatik Kayıt Hizmeti (ARS), Özel Mesajları Yanıtlama ve GNSS konum raporları gönderme gibi gelen yayınları yanıtlamak üzere giden yayın üretmez. Bu özellik etkinleştirildiğinde telsiziniz Onaylı Özel Çağrılar alamaz. Ancak telsiziniz yayını manuel olarak gönderebilir.

4.9.16.1

Yanıt Engelleme Özelliğini Açma veya Kapatma

Telsizinizde Yanıt Engelleme özelliğini etkinleştirmek veya devre dışı bırakmak için bu prosedürü uygulayın.

Programlanmış **Yanıt Engelleme** düğmesine basın.

İşlem başarılı olursa:

- Bir olumlu gösterge tonu duyulur.

İşlem başarısız olursa:

- Bir olumsuz gösterge tonu duyulur.

4.9.17

Duraklatma/Canlandırma

Bu özellik, sistemdeki herhangi bir telsizi etkinleştirmenize veya devre dışı bırakmanıza olanak tanır. Örneğin, bayi veya sistem yöneticisi yetkisiz kullanıcıların kullanmasını engellemek üzere çalınan bir telsizi devre dışı bırakmak isteyebilir. Daha sonra telsiz geri alındığında etkinleştirilebilir.

Telsiz; konsol veya başka bir telsizden gelen komut yoluyla devre dışı bırakılabilir (duraklatılabilir) veya etkinleştirilebilir (canlandırılabilir).

Telsiz devre dışı bırakıldığında, olumsuz gösterge tonu duyulur.

Bir telsiz şoka uğratıldığında Şok prosedürünü gerçekleştiren sistem üzerinde kullanıcı tarafından başlatılan hiçbir hizmeti talep edemez veya alamaz. Ancak telsiz başka bir sisteme geçiş yapabilir. Telsiz, GNSS konumu raporları göndermeye devam eder ve duraklatılmışken uzaktan izlenebilir.



NOT:

Bayi veya sistem yöneticisi, telsizi kalıcı olarak devre dışı bırakabilir. Daha fazla bilgi için bkz. [Telsiz Öldürme sayfa 68](#).

4.9.18

Telsiz Öldürme

Bu özellik, telsize yetkisiz erişimi kısıtlamak için alınan gelişmiş bir güvenlik önlemidir.

Telsiz Öldürme özelliğiyle telsiz kullanılamaz hale gelir. Örneğin, bayi veya sistem yöneticisi yetkisiz kullanımın önüne geçmek için çalınan veya kaybedilen bir telsizi öldürmek isteyebilir.



NOT:

Öldürülen bir telsiz yalnızca Motorola Solutions servis deposunda canlandırılabilir. Daha fazla bilgi almak için bayinizle ya da sistem yöneticinizle görüşün.

4.9.19

Yalnız Çalışan

Bu özellik, önceden belirlenen süre boyunca telsiz düğmesine basma ya da kanal seçim aktivasyonu gibi hiçbir kullanıcı etkinliğinin olmadığı durumlarda acil durum çağırısı yapar.

Programlanan süre boyunca hiçbir kullanıcı etkinliği olmamasının ardından, telsiz faaliyetsizlik süresi dolar dolmaz sesli bir göstergeyle sizi önceden uyarır.

Önceden belirlenen kalan süreden önce onay vermezseniz telsiz, bayinin veya sistem yöneticisinin programladığı şekilde bir acil durum koşulu başlatır.

Daha fazla bilgi için bkz. [Acil Durum İşlemi sayfa 60](#).



NOT:

Daha fazla bilgi için bayinizle ya da sistem yöneticinizle görüşün.

4.9.20

Şifre Kilidi Özellikleri

Bu özellik, telsiz açıldığında şifre sorarak cihaza erişimi kısıtlamanızı sağlar.

4.9.20.1

Telsizlere Şifre Kullanarak Erişme

Telsizinize bir şifre kullanarak erişmek için bu prosedürü uygulayın.

- 1 Dört basamaktan oluşan geçerli şifreyi girin.
 - **Kanal Seçim Topuzu**'nu kullanarak şifrenin birinci basamağını girin.

- Şifrenin kalan üç basamağını girmek için Yan Düğme 1, 2 veya 3'e basın.

- 2 Telsiziniz, dört haneli şifrenin son hanesi girildiğinde şifrenin geçerliliğini otomatik olarak kontrol eder.

İşlem başarılı olursa telsiz açılır.

İşlem başarısız olursa:

- Sürekli bir ton duyulur. Şu adımları tekrarlayın: Adım [adım 1](#).
- Üçüncü denemeden sonra, telsiziniz kilitli duruma geçer. Bir ton duyulur. Sarı LED ışığı iki kez yanıp söner. Telsiz, 15 dakikalığına kilitlenir.



NOT:

Telsiziniz kilitli durumda sadece **Açma/ Kapatma/Ses Kontrol Topuzu** ile yapılan girişlere yanıt verir.

4.9.20.2

Kilitli Durumdaki Telsizlerin Kilitini Açma

Telsiziniz, kilitli durumdayken çağrı alamaz. Kilitli durumdaki telsizinizin kilitini açmak için bu prosedürü uygulayın.

Aşağıdakilerden birini yapın:

- Telsizin gücü açıksa 15 dakika bekleyin ve daha sonra [Telsizlere Şifre Kullanarak Erişme sayfa 69](#) bölümündeki adımları tekrarlayarak telsize erişin.
- Telsizin gücü kapalıysa gücü açın. Telsiziniz 15 dakikalık kilitli kalma süresini tekrar başlatır. Bir ton duyulur. Sarı LED ışığı iki kez yanıp söner.
15 dakika bekleyin ve daha sonra [Telsizlere Şifre Kullanarak Erişme sayfa 69](#) bölümündeki adımları tekrarlayarak telsize erişin.

4.9.21

Kablosuz Programlama

Bayiniz telsizinizi Kablosuz Programlama (OTAP) kullanarak fiziksel bağlantı olmadan uzaktan

güncelleyebilir. Ayrıca, bazı ayarlar OTAP kullanılarak yapılandırılabilir.

Telsizinize OTAP işlemi uygulandığında yeşil LED yanıp söner.

Telsiziniz yüksek hacimde veri aldığı anda:

- Kanal meşgul hale gelir.
- **PTT** düğmesine bastığınızda olumsuz bir ton duyulur.



NOT:

Programlama tamamlandığında, bir ton sesi duyulur ve telsiz yeniden başlatılır (kapanır ve yeniden açılır).

4.10

Uygulamalar

Bu bölümde, telsizinizde bulunan uygulama işlevlerinin nasıl çalıştığı açıklanmaktadır.

4.10.1

Akustik Geri Besleme Supresörü Özelliğini Açma veya Kapatma

Bu özellik, gelen çağrılardaki akustik geri beslemeyi en aza indirmenizi sağlar. Telsizinizde Akustik Geri Besleme Supresörü özelliğini açmak veya kapatmak için bu prosedürü uygulayın.

Programlanmış **AF Supresörü** düğmesine basın.

4.10.2

Batarya Gücünü Kontrol Etme

Telsizinizin batarya düzeyini kontrol etmek için bu prosedürü uygulayın.

Programlanmış **Batarya Gücü** düğmesine basın.

Aşağıdakilerden birisi gerçekleşir:

- LED, yeterli düzeyde batarya kapasitesini belirtmek için sabit olarak sarı renkte yanar.
- LED, tam dolu batarya kapasitesini belirtmek için sabit olarak yeşil renkte yanar.

- LED kırmızı yanıp sönerek düşük batarya kapasitesini gösterir.

4.10.3

Konuşma Sentezleyici

Konuşma Sentezleyici özelliği yalnızca satıcınız veya sistem yöneticiniz tarafından etkinleştirilebilir. Konuşma Sentezleyici etkinse Sesli Anons özelliği otomatik olarak devre dışı bırakılır. Sesli Anons etkinse Konuşma Sentezleyici özelliği otomatik olarak devre dışı bırakılır.

Bu sesli gösterge, müşterinin kendi ihtiyaçlarına göre isteğe uyarlanabilir.

4.10.3.1

Konuşma Sentezleyiciyi Ayarlama

Konuşma Sentezleyici özelliğini ayarlamak için bu prosedürü uygulayın.

Alınan metin mesajını dinlemek için programlanmış **Konuşma Sentezleyici** düğmesine basın.

4.10.4

Küresel Navigasyon Uydu Sistemini Açma veya Kapatma

Küresel Navigasyon Uydu Sistemi (GNSS), telsizin yerini tam olarak tespit eden bir uydu navigasyon sistemidir. GNSS, Küresel Konumlandırma Sistemi (GPS) ve Küresel Navigasyon Uydu Sistemi (GLONASS) içerir.

**NOT:**

Belirli telsiz modellerinde GPS ve GLONASS bulunabilir. GNSS kümelenmesi, CPS kullanılarak yapılandırılır. Telsizinizin nasıl programlandığını belirlemek için satıcınıza veya sistem yöneticinize başvurun.

Telsizinizde GNSS'yi açmak veya kapatmak için aşağıdaki adımı uygulayın.

- Programlanmış **GNSS** düğmesine basın.

Telsiz Tonlarını/Uyarılarını Açma veya Kapatma

Gerekirse tüm telsiz tonlarını ve uyarılarını etkinleştirebilir ve gelen Acil Durum uyarı tonu haricinde hepsini devre dışı bırakabilirsiniz. Telsizinizde tonları ve uyarıları açmak veya kapatmak için bu prosedürü uygulayın.

Programlanmış **Tüm Tonlar/Uyarılar** düğmesine basın.

İşlem başarılı olursa:

- Olumlu Gösterge Tonu duyulur.
- Tüm ton ve uyarılar açılır.

İşlem başarısız olursa:

- Olumsuz Gösterge Tonu duyulur.
- Tüm ton ve uyarılar kapatılır.

4.10.5

4.10.6

Güç Seviyeleri

Güç ayarını her kanal için ayrı ayrı yüksek ya da düşük olarak özelleştirebilirsiniz.

Yüksek

Bu ayar, bulunduğunuz yerden uzak bir mesafede bulunan telsizlerle haberleşmenizi sağlar.

Düşük

Bu ayar, daha yakındaki telsizlerle haberleşmenizi sağlar.

4.10.6.1

Güç Seviyelerini Ayarlama

Telsizinizde güç seviyelerini ayarlamak için buradaki prosedürü uygulayın.

Programlanmış **Güç Seviyesi** düğmesine basın.

İşlem başarılı olursa:

- Olumlu Gösterge Tonu duyulur.
- Telsiz, düşük güçte yayın yapar.

İşlem başarısız olursa:

- Olumsuz Gösterge Tonu duyulur.
- Telsiz, yüksek güçte yayın yapar.

4.10.7

Geribildirim Gönder

Opsiyon Kartını Açma veya Kapatma

Her kanalın opsiyon kartı özellikleri vardır ve bunlar programlanabilir düğmelere atanabilir. Telsizinizde opsiyon kartını açmak veya kapatmak için buradaki prosedürü uygulayın.

Programlanmış **Opsiyon Kartı** düğmesine basın.

4.10.8

Sesli Anonsu Açma veya Kapatma

Bu özellik, telsizin kullanıcının yeni atadığı geçerli bölge ya da kanalı veya kullanıcının az önce bastığı programlanabilir düğmeyi sesli bir şekilde bildirmesini sağlar.

Bu sesli gösterge, müşterinin kendi ihtiyaçlarına göre özelleştirilebilir. Telsizinizde Sesli Anons özelliğini açmak veya kapatmak için bu prosedürü uygulayın.

Programlanmış **Sesli Anons** düğmesine basın

İşlem başarılı olursa:

- Olumlu Gösterge Tonu duyulur.
- Tüm ton ve uyarılar açılır.

İşlem başarısız olursa:

- Olumsuz Gösterge Tonu duyulur.
- Tüm ton ve uyarılar kapatılır.

4.10.9

Ses Yönlendirmesini Dahili Telsiz Hoparlörü ve Kablolu Aksesuar Arasında Değişirme

Ses yönlendirmesini telsizin dahili hoparlörü ve kablolu aksesuar arasında değiştirmek için bu prosedürü uygulayın.

Ses yönlendirmesini dahili hoparlör ve kablolu aksesuar hoparlörü arasında şu koşullar sağlanmışsa değiştirebilirsiniz:

- Kablolu aksesuar hoparlörü takılıysa.

Programlanmış **Ses Değişirme** düğmesine basın.

Ses çıkış yolu değiştirildiğinde bir ton duyulur.

Telsizi kapatmak ya da aksesuarı cihazdan çıkarmak ses yönlendirmesini dahili telsiz hoparlörüne sıfırlar.

4.10.10

Akıllı Sesi Açma veya Kapatma

Telsiziniz, sabit ve sabit olmayan gürültü kaynaklarının bulunduğu ortamlarda mevcut arka plan gürültüsünü filtrelemek için ses ayarını otomatik olarak yapar. Bu, yalnız alıcıya özgü bir özelliktir ve yayın sesini etkilemez. Telsizinizde Akıllı Ses özelliğini açmak veya kapatmak için bu prosedürü uygulayın.

Programlanmış **Akıllı Ses** düğmesine basın.



NOT:

Bu özellik, Bluetooth oturumunda uygulanamaz.

4.10.11

Titrek Sesi İyileştirmeyi Açma veya Kapatma

Çok fazla alveolar titrek ses (ör. alveolar "R") içeren sözcüğe sahip bir dilde konuşuyorsanız bu özelliği etkinleştirebilirsiniz. Telsizinizde Titrek Sesi İyileştirme özelliğini açmak veya kapatmak için bu prosedürü uygulayın.

Özelliđi açmak veya kapatmak için programlanmış **Titrek Ses İyileştirme** düğmesine basın.

İşlem başarılı olursa:

- Olumlu Gösterge Tonu duyulur.
- Tüm ton ve uyarılar açılır.

İşlem başarısız olursa:

- Olumsuz Gösterge Tonu duyulur.
 - Tüm ton ve uyarılar kapatılır.
-

Bu sayfa özellikle boş bırakılmıştır.

Diğer Sistemler

Bu sistemde telsiz kullanıcılarına açık olan özellikler bu bölümde yer alır.

5.1

Bas Konuş Düğmesi

Bas Konuş (**PTT**) düğmesi iki temel amaca hizmet eder:

- **PTT** düğmesi, çağrı yapılırken telsizin çağrıdaki diğer telsizlere yayın göndermesini sağlar. **PTT** düğmesine basıldığında mikrofon etkin hale gelir.
- **PTT** düğmesi, çağrı yapılmadığında yeni bir çağrı yapmak için kullanılır .

Konuşmak için **PTT** düğmesine uzun basın. Dinlemek için **PTT** düğmesini bırakın.

Konuşma İzni Tonu etkinleştirilmişse konuşmadan önce kısa bir uyarı sesi sona erene kadar bekleyin.

5.2

Programlanabilir Düğmeler

Bir düğmeye basılma süresine bağlı olarak, satıcınız programlanabilir düğmeleri telsiz işlevlerinin kısayolları olarak programlayabilir.

Kısa basma

Basma ve hızlıca bırakma.

Uzun basma

Basma ve programlanan süre kadar basılı tutma.



NOT:

Acil durum düğmesinin programlanmış süresi hakkında daha fazla bilgi için bkz. [Acil Durum İşlemi sayfa 103](#).

5.3

Atanabilir Telsiz İşlevleri

Aşağıdaki telsiz işlevleri, programlanabilir düğmelere atanabilir.

Ses Değiştirme

Ses yönlendirmesini dahili telsiz hoparlörü ve kablolu aksesuar hoparlörü arasında değiştirir.

Pil Gücü

LED Göstergesi kullanarak pil gücünü gösterir.

Çağrı Yönlendirme

Çağrı Yönlendirmeyi açar veya kapatır.

Kanal Anonsu

Geçerli kanal için bölge ve kanal anonsu sesli mesajlarını çalar.

Acil Durum

Programlamaya bağlı olarak, acil durum başlatır veya iptal eder.

Akıllı Ses

Akıllı sesi açar veya kapatır.

Manuel Saha Dolaşımı²

Manuel saha araması başlatır.

Mik AGC

Dahili mikrofونun otomatik kazanç kontrolünü (AGC) açar ya da kapatır.

İzleme

Seçili kanaldaki faaliyetleri izler.

İstenmeyen Kanal Silme²

Seçili Kanal haricinde, istenmeyen bir kanalı tarama listesinden geçici olarak kaldırır. Seçili Kanal, kullanıcı

tarafından seçilen, taramanın başlatıldığı bölge veya kanal kombinasyonudur.

Tek Tuşla Erişim

Doğrudan önceden tanımlanmış bir Özel Çağrı, Telefon veya Grup Çağrısı, Çağrı Uyarısı, Hızlı Metin mesajı ya da Ev Dönüşürme başlatır.

Opsiyon Kartı Özelliği

Opsiyon kartının etkin olduğu kanallar için opsiyon kartı özelliklerini açar ya da kapatır.

Devamlı İzleme²

İşlev devre dışı bırakılana kadar seçili kanalın tüm telsiz trafiğini izler.

Telefondan Çıkış

Telefon Çağrısını sonlandırır.

Gizlilik

Gizlilik özelliğini açar veya kapatır.

Yineleyici/Talkaround²

Yineleyici kullanma ile başka bir telsizle doğrudan iletişim kurma arasında seçim yapar.

Ana Kanalı Sıfırlama

Yeni bir ana kanal ayarlar.

² Capacity Plus için geçerli değildir.

Ana Kanal Hatırlatıcıyı Sessize Alma

Ana Kanal Hatırlatıcıyı sessize al.

Tarama³

Taramayı açar veya kapatır.

Saha Bilgileri

Sesli Anons etkinleştirildiğinde geçerli saha için saha anonsu sesli mesajlarını çalar.

Saha Kilidi²

Açıldığında, telsiz yalnızca geçerli sahayı arar. Telsiz, kapatıldığında geçerli sahayla birlikte diğer sahaları da arar.

Telemetri Kontrolü

Yerel ya da uzak telsiz üzerinde Çıkış Pinini kontrol eder.

Yayın Kesme Uzaktan Devre Dışı Bırakma

Kanalı boşaltmak için devam eden kesilebilir bir çağrıyı durdurur.

Titrek Ses İyileştirme

Titrek ses iyileştirmeyi açar veya kapatır.

Sesli Anons Açık/Kapalı

Sesli Anonsu açar veya kapatır.

Eller Serbest Kullanım (VOX)

VOX'u açar veya kapatır.

Bölge Değiştir

Telsiz kullanıcısının Bölge 1 ve Bölge 2 arasında geçiş yapmasını sağlar.

5.4**Atanabilir Ayarlar ya da Uygulama İşlevleri**

Aşağıdaki telsiz ayarları veya uygulama işlevleri programlanabilir düğmelere atanabilir.

Tonlar/Uyarılar

Tüm tonları ve uyarıları açar veya kapatır.

Güç Seviyesi

Güç seviyesini yüksek ile düşük ayarları arasında değiştirir.

³ Capacity Plus - Tek Saha için geçerli değildir.

5.5

Durum Göstergeleri

Bu bölümde, telsizde kullanılan durum göstergeleri ve ses tonları açıklanmaktadır.

5.5.1

LED Göstergeleri

LED göstergeleri, telsizinizin çalışma durumunu gösterir.

Yanıp Sönen Kırmızı

Telsiz pil uyuşmazlığına işaret ediyordur.

Telsiz açıldığında otomatik testi geçememiştir.

Telsiz, bir acil durum yayını almaktadır.

Telsiz düşük pil durumunda yayın yapıyordur.

Otomatik Menzil Transponder Sistemi yapılandırıldıysa telsiz menzil dışına çıkmıştır.

Sessiz Kipi etkindir.

Aralıksız Yeşil

Telsiz açılıyordur.

Telsiz yayın yapıyordur.

Telsiz bir Çağrı Uyarısı veya acil durum yayını göndermektedir.

Programlanmış **Pil Gücü** düğmesine basıldığında pilin dolu olduğunu gösterir.

Yanıp Sönen Yeşil

Telsiz, bir çağrı veya veri alıyordur.

Telsiz, Kablosuz Programlama yayınlarını almaktadır.

Telsiz, kablosuz etkinlik tespit etmektedir.



NOT:

Bu etkinlik, dijital protokolün doğası nedeniyle telsizin programlanmış kanalını etkileyebilir veya etkilemeyebilir.

Telsiz Capacity Plus'ta kablosuz etkinlik algılarken LED göstergesi olmaz.

İki Kez Yanıp Sönen Yeşil

Telsiz, gizliliği etkinleştirilmiş bir çağrı veya veri alıyordur.

Aralıksız Sarı

Telsiz standart bir kanalı izliyordur.

Programlanmış **Pil Gücü** düğmesine basıldığında pilin yeterli düzeyde dolu olduğunu gösterir.

Yanıp Sönen Sarı

Telsiz, etkinlik taraması yapmaktadır.

Telsiz, bir Çağrı Uyarısına yanıt verecektir.

Tüm Capacity Plus-Çoklu Saha kanalları meşguldür.

İki Kez Yanıp Sönen Sarı

Telsizde Otomatik Gezinme etkindir.

Telsiz etkin olarak yeni saha aramaktadır.

Telsiz, bir Grup Çağrısı Uyarısına yanıt verecektir.

Telsiz kilitlemiştir.

Telsiz, Capacity Plus'tayken yineleyiciye bağlı değildir.

Tüm Capacity Plus kanalları meşguldür.

5.5.2

Tonlar

Aşağıda, telsiz hoparlörü aracılığıyla duyulan tonlar belirtilmektedir.



Yüksek Perdeli Ton



Düşük Perdeli Ton

5.5.2.1

Gösterge Tonları

Gösterge tonları, bir görevi gerçekleştirmek üzere bir işlem yapıldıktan sonra, durumun sesli bildirimini sağlar.



Olumlu Gösterge Tonu



Olumsuz Gösterge Tonu

5.5.2.2

Ses Tonları

Ses tonları, telsizin durumu ya da telsizin alınan veriye yanıtı ile ilgili sesli göstergeler sağlar.



Sürekli Ton

Monoton bir sestir. Durdurulana kadar sürekli ses verir.



Sürelili Ton

Telsizde yapılan süre ayarına bağlı olarak süreli ses verir. Ton kendi kendine başlar, durur ve tekrar eder.



Tekrarlanan Ton

Kullanıcı tarafından durdurulana kadar kendi kendine tekrar eden tek bir tondur.



Anlık Ton

Telsiz tarafından ayarlanan kısa süre için bir kez ses verir.

5.6

Bölge ve Kanal Seçimleri

Bu bölümde, telsizinizdeki bir bölgeyi veya kanalı seçmek için yapılacak işlemler açıklanmaktadır. Bölge, kanallardan oluşan gruptur.

telsiziniz 32 adede kadar kanalı ve 2 bölgeyi, bölge başına en fazla 16 kanal olacak şekilde destekler.

Her kanal farklı özelliklerle programlanabilir ve/veya farklı kullanıcı gruplarını destekleyebilir.

5.6.1

Bölgeleri Seçme

Telsizinizde gerekli bölgeyi seçmek için bu prosedürü uygulayın.

Programlanmış **Bölge Değiştir** düğmesine basın.

Aşağıdaki tonlardan biri duyulur:

Olumlu Gösterge Tonu

Telsiz Bölge 2 içinde.

Olumsuz Gösterge Tonu

Telsiz Bölge 1 içinde.



NOT:

Tuş takımı bulunmayan telsiz kullanıyorsanız bölge seçimi yapmak için Sesli Anons özelliğini etkinleştirmeniz önerilir. Sesli Anons özelliği yalnızca CPS üzerinden etkinleştirilebilir.

5.6.2

Kanal Seçme

Bir bölge seçtikten sonra telsizinizde gereken kanalı seçmek için bu prosedürü uygulayın.

kanalı, abone kimliği veya grup kimliğini seçmek için **Kanal Seçim Topuzu**'nu çevirin.

5.7

Çağrılar

Bu bölümde çağrı alma, yanıtlama, yapma ve durdurma işlemleri açıklanmaktadır.

Şu özelliklerden birini kullanarak kanal seçtikten sonra bir abone adı/kimliği ya da grup adı/kimliği seçebilirsiniz:

Programlanmış Tek Tuşla Erişim Düğmesi

Bu yöntem, yalnızca Grup, Özel ve Telefon Çağrılarını için kullanılır.

Bir **Tek Tuşla Erişim** düğmesine, programlanabilir düğmeye kısa veya uzun basılarak atanmış yalnızca bir kimliğiniz olabilir.

Programlanabilir Düğme

Bu yöntem, yalnızca Telefon Çağrılarını için kullanılır.

5.7.1

Grup Çağruları

Telsizinizin kullanıcı grubundan bir çağrı alması veya kullanıcı grubuna çağrı yapması için grubun bir parçası olarak yapılandırılmış olması gerekir.

5.7.1.1

Grup Çağrılarını Yanıtlama

Bir kullanıcı grubundan çağrı almak için telsiziniz o grubun parçası olarak yapılandırılmalıdır. Telsizinizden Grup Çağrılarını yanıtlamak için bu prosedürü uygulayın.

Grup Çağrısı aldığınızda:

- Yeşil LED yanıp söner.
- Telsiziniz sessiz kipinden çıkar ve hoparlörden gelen çağrı sesi duyulur.

1 Aşağıdakilerden birini yapın:

-  Kanal Boş Göstergesi özelliği etkinse yayını gönderen telsiz **PTT** düğmesini bıraktığı anda yanıtlamanız için kanalın boş olduğunu gösteren kısa bir uyarı tonu duyarsınız. Çağrıyı yanıtlamak için **PTT** düğmesine basın.

-  Ses Kesintisi özelliği etkinse yayını gönderen telsizden gelen sesi kesmek ve kanalı yanıtlamanız için ayırmak amacıyla boşaltmak üzere **PTT** düğmesine basın.

Yeşil LED yanar.

2 Aşağıdakilerden birini yapın:

- Konuşma İzni Tonunun bitmesini bekleyin ve mikrofon etkinse anlaşılır biçimde mikrofonu doğru konuşun.
-  **PTT** Yan Tonunun bitmesini bekleyin ve mikrofon etkinse anlaşılır biçimde mikrofonu doğru konuşun.

3 Dinlemek için **PTT** düğmesini bırakın.

Önceden belirlenen bir süre boyunca herhangi bir ses etkinliği olmazsa çağrı sona erer.

5.7.1.2

Grup Çağrıları Yapma

Telsizinizden Grup Çağrıları yapmak için bu prosedürü uygulayın.

1 Aşağıdakilerden birini yapın:

- Etkin grup adına veya kimliğine sahip olan bir kanal seçin.
- Programlanmış **Tek Tuşla Erişim** düğmesine basın.

2 Çağrı yapmak için **PTT** düğmesine basın.

Yeşil LED yanar.

3 Aşağıdakilerden birini yapın:

- Konuşma İzni Tonunun bitmesini bekleyin ve mikrofon etkinse anlaşılır biçimde mikrofonu doğru konuşun.
-  **PTT** Yan Tonunun bitmesini bekleyin ve mikrofon etkinse anlaşılır biçimde mikrofonu doğru konuşun.

4 Dinlemek için **PTT** düğmesini bırakın.

Hedef telsiz yanıt verdiğinde yeşil LED yanar.

5 Kanal Boş Göstergesi özelliği etkinse yayını gönderen telsiz **PTT** düğmesini bıraktığı anda yanıtlamanız için kanalın boş olduğunu gösteren

kısa bir uyarı tonu duyarsınız. Çağrıyı yanıtlamak için **PTT** düğmesine basın.

Önceden belirlenen bir süre boyunca herhangi bir ses etkinliği olmazsa çağrı sona erer.

- Konuşma İzni Tonunun bitmesini bekleyin ve mikrofon etkinse anlaşılır biçimde mikrofonu doğru konuşun.
-  **PTT Yan Tonunun** bitmesini bekleyin ve mikrofon etkinse anlaşılır biçimde mikrofonu doğru konuşun.

5.7.1.3

Kanal Seçici Düğmesini Kullanarak Grup Çağrılarını Yapma

Kanal Seçici Düğmesini kullanarak Grup Çağrılarını yapmak için prosedürü uygulayın.

- 1 Aşağıdakilerden birini yapın:
 - Etkin grup adına veya kimliğine sahip olan bir kanal seçin.
 - Programlanmış **Tek Tuşla Erişim** düğmesine basın.

- 2 Çağrı yapmak için **PTT** düğmesine basın. Yeşil LED yanar.

- 3 Aşağıdakilerden birini yapın:

- 4 Dinlemek için **PTT** düğmesini bırakın. Hedef telsiz yanıt verdiğinde yeşil LED yanıp söner.

- 5  Kanal Boş Göstergesi özelliği etkinse yayını gönderen telsiz **PTT** düğmesini bıraktığı anda yanıtlamanız için kanalın boş olduğunu gösteren kısa bir uyarı tonu duyarsınız. Çağrıyı yanıtlamak için **PTT** düğmesine basın.

Önceden belirlenen bir süre boyunca herhangi bir ses etkinliği olmazsa çağrı sona erer.

Bir ton duyulur.

5.7.2

Özel Çağrılar

Bağımsız bir telsizle başka bir bağımsız telsiz arasında yapılan çağrılara Özel Çağrı denir.

Özel Çağrı yapmanın iki yolu vardır. İlk yöntem çağrıyı bir telsiz varlığı kontrolü gerçekleştirdikten sonra, ikinci yöntem ise hemen yapar. Bu çağrı türlerinden sadece birisi satıcınız tarafından telsizinize programlanabilir.

5.7.2.1

Özel Çağrıları Yanıtlama

Telsizinizden Özel Çağrıları yanıtlamak için bu prosedürü uygulayın.

Özel Çağrı aldığınızda:

- Yeşil LED yanıp söner.
 - Telsiziniz sessiz kipinden çıkar ve hoparlörden gelen çağrı sesi duyulur.
- 1 Aşağıdakilerden birini yapın:
 -  Kanal Boş Göstergesi özelliği etkinse yayını gönderen telsiz **PTT** düğmesini bıraktığı anda yanıtlamanız için kanalın boş olduğunu gösteren

kısa bir uyarı tonu duyarsınız. Çağrıyı yanıtlamak için **PTT** düğmesine basın.

-  İletim Kesintisi Uzaktan Devre Dışı Bırakma özelliği etkinse devam eden kesilebilir bir çağrıyı durdurmak ve kanalı yanıtlamak için ayırmak amacıyla boşaltmak üzere **PTT** düğmesine basın.

Yeşil LED yanar.

-
- 2 Konuşma İzni Tonunun bitmesini bekleyin ve mikrofon etkinse anlaşılır biçimde mikrofona doğru konuşun.

-
- 3 Dinlemek için **PTT** düğmesini bırakın.
Önceden belirlenen bir süre boyunca herhangi bir ses etkinliği olmazsa çağrı sona erer. Bir ton duyulur.
-

5.7.2.2

Özel Çağrılar Yapma

Özel Çağrı başlatabilmeniz için telsizinizin programlanmış olması gerekir. Bu özellik etkin değilse çağrıyı başlattığınızda olumsuz gösterge tonu duyulur. Telsizinizden Özel Çağrılar yapmak için bu prosedürü uygulayın.

- 1 Aşağıdakilerden birini yapın:
 - Etkin abone adına veya kimliğine sahip olan bir kanal seçin.
 - Programlanmış **Tek Tuşla Erişim** düğmesine basın.

- 2 Çağrı yapmak için **PTT** düğmesine basın.

Yeşil LED yanar.

- 3 Konuşma İzni Tonunun bitmesini bekleyin ve mikrofon etkinse anlaşılır biçimde mikrofonu doğru konuşun.

- 4 Dinlemek için **PTT** düğmesini bırakın.
Hedef telsiz yanıt verdiğinde yeşil LED yanıp söner.

- 5  Kanal Boş Göstergesi özelliği etkinse yayını gönderen telsiz **PTT** düğmesini bıraktığı anda yanıtlamanız için kanalın boş olduğunu gösteren kısa bir uyarı tonu duyarsınız. Çağrıyı yanıtlamak için **PTT** düğmesine basın.

Önceden belirlenen bir süre boyunca herhangi bir ses etkinliği olmazsa çağrı sona erer. Bir ton duyulur.

5.7.3

Herkese Çağrılar

Bağımsız bir telsizle bir kanal üzerindeki tüm telsizler arasında yapılan çağrılara Herkese Çağrı denir. Herkese Çağrı, kullanıcının tüm dikkatini vermesini gerektiren önemli duyurular yapmak için kullanılır. Kanaldaki kullanıcılar Herkese Çağrılara yanıt veremez.

5.7.3.1

Herkese Çağrılarını Alma

Herkese Çağrı aldığınızda:

- Bir ton duyulur.
- Yeşil LED yanıp söner.
- Telsiziniz sessiz kipten çıkar ve hoparlörden gelen çağrı sesi duyulur.

Herkese Çağrı sona ermeden önce, önceden belirlenen bir süre boyunca beklemez.

 Kanal Boş Göstergesi özelliği etkinse yayını gönderen telsiz **PTT** düğmesini bıraktığında kanalın boş olduğunu ve

artık kullanabileceğinizi gösteren kısa bir uyarı tonu duyarsınız.

Herkese Çağrıyı yanıtlayamazsınız.



NOT:

Çağrı alınırken farklı bir kanala geçmeniz halinde telsiz Herkese Çağrıyı almayı durdurur. Herkese Çağrı bitene kadar programlanmış düğme işlevlerini kullanmaya devam **edemezsiniz**.

5.7.3.2

Herkese Çağrılar Yapma

Herkese Çağrı yapmanız için telsizinizin programlanmış olması gerekir. Telsizinizden Herkese Çağrılar yapmak için bu prosedürü uygulayın.

- 1 Etkin Herkese Çağrı grup adına veya kimliğine sahip olan kanalı seçin.
- 2 Çağrı yapmak için **PTT** düğmesine basın. Yeşil LED yanar.
- 3 Aşağıdakilerden birini yapın:

- Konuşma İzni Tonunun bitmesini bekleyin ve mikrofon etkinse anlaşılır biçimde mikrofonu doğru konuşun.
- **PTT** Yan Tonunun bitmesini bekleyin ve mikrofon etkinse anlaşılır biçimde mikrofonu doğru konuşun.

Kanaldaki kullanıcılar Herkese Çağrıya yanıt veremezler.

5.7.4

Seçici Çağrılar

Bağımsız bir telsizle başka bir bağımsız telsiz arasında yapılan çağrılara Seçici Çağrı denir. Bu çağrı, analog sistem üzerinde gerçekleştirilen bir Özel Çağrıdır.

5.7.4.1

Seçici Çağrılarını Yanıtlama

Telsizinizden Seçici Çağrılarını yanıtlamak için bu prosedürü uygulayın.

Seçici Çağrı aldığınızda:

- Yeşil LED yanıp söner.

- Telsiziniz sessiz kipinden çıkar ve hoparlörden gelen çağrı sesi duyulur.

1 Çağrıyı yanıtlamak için **PTT** düğmesine basın.
Yeşil LED yanar.

2 Konuşma İzni Tonunun bitmesini bekleyin ve mikrofon etkinse anlaşılır biçimde mikrofona doğru konuşun.

3 Dinlemek için **PTT** düğmesini bırakın.
Önceden belirlenen bir süre boyunca herhangi bir ses etkinliği olmazsa çağrı sona erer. Bir ton duyulur.

5.7.4.2

Seçici Çağrılar Yapma

Seçici Çağrı başlatabilmeniz için telsizinizin programlanmış olması gerekir. Telsizinizden Seçici Çağrılar yapmak için bu prosedürü uygulayın.

1 Etkin abone adına veya kimliğine sahip olan bir kanal seçin.

2 Çağrı yapmak için **PTT** düğmesine basın.
Yeşil LED yanar.

3 Aşağıdakilerden birini yapın:

- Konuşma İzni Tonunun bitmesini bekleyin ve mikrofon etkinse anlaşılır biçimde mikrofona doğru konuşun.
-  **PTT Yan** Tonunun bitmesini bekleyin ve mikrofon etkinse anlaşılır biçimde mikrofona doğru konuşun.

4 Dinlemek için **PTT** düğmesini bırakın.
Hedef telsiz yanıt verdiğinde yeşil LED yanar.

5  Kanal Boş Göstergesi özelliği etkinse yayını gönderen telsiz **PTT** düğmesini bıraktığı anda yanıtlamanız için kanalın boş olduğunu gösteren kısa bir uyarı tonu duyarsınız. Çağrıyı yanıtlamak için **PTT** düğmesine basın.

Önceden belirlenen bir süre boyunca herhangi bir ses etkinliği olmazsa çağrı sona erer.

5.7.4.3

Kanal Seçici Düğmesini Kullanarak Seçici Çağrılar Yapma

Aynı Özel Çağrıda olduğu gibi, yetkili bir bağımsız telsizden başlatılan Seçici Çağrısı alabilmek ve/veya bu çağrısı yanıtlayabilmek için telsizinizin Seçici Çağrı başlatacak şekilde programlanmış olması gerekir.

- 1 Aktif abone diğer adına veya kimliğine sahip olan kanalı seçin.
- 2 Çağrı yapmak için **PTT** düğmesine basın.
- 3 Aşağıdakilerden birini yapın:
 - Konuşma İzni Tonunun bitmesini bekleyin ve mikrofon etkinse anlaşılır biçimde mikrofonu doğru konuşun.
 - **PTT** Yan Tonunun bitmesini bekleyin ve mikrofon etkinse anlaşılır biçimde mikrofonu doğru konuşun.
- 4 Dinlemek için **PTT** düğmesini bırakın.
Hedef telsiz yanıt verdiğinde yeşil LED yanıp söner.

- 5 **PTT** Kanal Boş Göstergesi özelliği etkinse yayını gönderen telsiz **PTT** düğmesini bıraktığı anda yanıtlanmaz için kanalın boş olduğunu gösteren kısa bir uyarı tonu duyarsınız.

Önceden belirlenen bir süre boyunca herhangi bir ses etkinliği olmazsa çağrı sona erer.

Bir ton duyulur.

5.7.5

Telefon Çağrıları

Telefon Çağrısı, bağımsız bir telsizden bir telefona yapılan çağrıdır.

Telefon Çağrısı özelliği telsizinizde etkinleştirilmemişse:

- Telsiziniz çağrının sesini kapatır.
- Çağrı sona erdiğinde telsiziniz önceki ekrana döner.

Telefon Çağrısı sırasında, telsiziniz şu durumlarda çağrısı sonlandırmayı dener:

- Erişimi kaldırma kodu önceden yapılandırılmış **Tek Tuşla Erişim** düğmesine bastığınızda.
- Fazladan rakamlar için giriş olarak erişimi kaldırma kodunu girdiğinizde.

Kanal erişimi, erişim verme ya da erişimi kaldırma kodu veya ekstra basamak iletimi sırasında, telsiziniz yalnızca **Açma/Kapatma** düğmesine, **Ses Düzeyi Kontrolü** düğmesine ve **Kanal Seçici** düğmesine veya topuzuna yanıt verir. Her geçersiz giriş için bir ton duyulur.



NOT:

Daha fazla bilgi için bayinizle ya da sistem yöneticinizle görüşün.

5.7.5.1

Telefon Çağrılarını Özel Çağrı Olarak Yanıtlama

Telsizinizden Özel Çağrı olarak Telefon Çağrılarını yanıtlamak için bu prosedürü uygulayın.

Özel Çağrı olarak bir Telefon Çağrısı aldığınızda:

- Yeşil LED yanar.
- Telsiziniz sessiz kipinden çıkar ve hoparlörden gelen çağrı sesi duyulur.

Telsizinizde Telefon Çağrısı özelliği etkinleştirilmemişse telsiziniz çağrıyı sessize alır.

- 1 Çağrıyı yanıtlamak için **PTT** düğmesine basın. Dinlemek için **PTT** düğmesini bırakın.
- 2 Önceden belirlenen bir süre boyunca herhangi bir ses etkinliği olmazsa çağrı sona erer.
Bir ton duyulur.

5.7.5.2

Telefon Çağrılarını Grup Çağrısı Olarak Yanıtlama

Telsizinizden Grup Çağrısı olarak Telefon Çağrılarını yanıtlamak için bu prosedürü uygulayın.

Grup Çağrısı olarak bir Telefon Çağrısı aldığınızda:

- Yeşil LED yanıp söner.
- Telsiziniz sessiz kipinden çıkar ve hoparlörden gelen çağrı sesi duyulur.

Telsizinizde Telefon Çağrısı özelliği etkinleştirilmemişse telsiziniz çağrıyı sessize alır.

- 1 Çağrıyı yanıtlamak için **PTT** düğmesine basın.Dinlemek için **PTT** düğmesini bırakın.
- 2 Önceden belirlenen bir süre boyunca herhangi bir ses etkinliği olmazsa çağrı sona erer.
Bir ton duyulur.

5.7.5.3

Telefon Çağrılarını Herkese Çağrı Olarak Yanıtlama

Herkese Çağrı olarak bir Telefon Çağrısı aldığınızda, bu çağrıyı ancak kanala Herkese Çağrı tipi atandığında yanıtlayabilir veya sonlandırabilirsiniz. Telsizinizden Herkese Çağrı olarak Telefon Çağrılarını yanıtlamak için bu prosedürü uygulayın.

Telsizinizde Telefon Çağrısı özelliği etkinleştirilmemişse telsiziniz çağrıyı sessize alır.

- 1 Çağrıyı yanıtlamak için **PTT** düğmesine basın.

- 2 Dinlemek için **PTT** düğmesini bırakın.

5.7.5.4

Telefon Çağrılarını Yapma

Telsizinizden Telefon Çağrılarını yapmak için bu prosedürü uygulayın.

Önceden yapılandırılmış erişim veya erişimi kaldırma kodları olmadan bir Telefon Çağrısı yapmayı veya sonlandırmayı denediğinizde, deneme başarısız olur ve olumsuz bir gösterge tonu duyulur.

- 1 Önceden tanımlanmış ada veya kimliğe ilişkin programlanmış **Tek Tuşla Erişim** düğmesine basın.

Tek Tuşla Erişim düğmesine ilişkin giriş boşsa olumsuz bir gösterge tonu duyulur.

İşlem başarılı olursa:

- DTMF (Çift Tonlu Çoklu Frekans) Tonu duyulur.
- Telefon kullanıcısının çevirme sesi duyulur.

İşlem başarısız olursa:

- Bir olumsuz gösterge tonu duyulur.

- Telefon çağrısı başarısız olur. Bu adımı tekrarlayın.

2 Çağrı yapmak için **PTT** düğmesine basın. Dinlemek için **PTT** düğmesini bırakın.

3 Çağrıyı sonlandırmak için programlanmış **Telefon Çıkış** düğmesine basın.

Çağrı başarılı bir şekilde sonlandırılırsa:

- Bir ton duyulur.

Çağrı başarılı bir şekilde sonlandırılmazsa:

- Bir olumsuz gösterge tonu duyulur.
- Çağrıyı sonlandırmak için bu adımı tekrarlayın veya telefon kullanıcısının çağrıyı sonlandırmasını bekleyin.

düğmesine basılması nedeniyle "takılmış mikrofon" sorunu yaşadığında. Telsiziniz, bu özelliği kullanmanızı sağlayacak şekilde programlanmış olmalıdır. Telsizinizdeki çağrıları durdurmak için bu prosedürü uygulayın.

1 Programlanmış **Yayın Kesme Uzaktan Devre Dışı Bırakma** düğmesine basın.

2 Onay için bekleyin.

İşlem başarılı olursa:

- Bir olumlu gösterge tonu duyulur.

İşlem başarısız olursa:

- Bir olumsuz gösterge tonu duyulur.



NOT:

Daha fazla bilgi için bayinizle ya da sistem yöneticinizle görüşün.

5.7.6

Telsiz Çağrılarını Durdurma

Bu özellik sayesinde, sürmekte olan Grup Çağrısını ya da Özel Çağrıyı durdurarak kanalı yayın için boşaltabilirsiniz. Örneğin, bir telsiz kullanıcı tarafından yanlışlıkla **PTT**

5.8

Gelişmiş Özellikler

Bu bölümde, telsizinizde bulunan özelliklerin nasıl çalıştığı açıklanmaktadır.

Bayiniz ya da sistem yöneticiniz, telsizinizi özel ihtiyaçlarınız doğrultusunda özelleştirmiş olabilir. Daha fazla bilgi için bayinizle ya da sistem yöneticinizle görüşün.

5.8.1

Çoklu Saha Kontrolleri

Bu özellikler ancak geçerli telsiz kanalınız IP Site Connect veya Capacity Plus–Çoklu Saha yapılandırmasının bir parçasıysa geçerlidir.

5.8.1.1

Otomatik Saha Araması Başlatma

Telsiz sadece mevcut sinyal zayıfsa ya da mevcut sahada hiçbir sinyal alamıyorsa yeni bir saha bulmak için tarama başlatır.

Geçerli kanal, ekli bir gezinme listesi bulunan ve menzil dışındaki çoklu saha kanalıysa telsiz **PTT** düğmesine basıldığında veya veri aktarımı sırasında otomatik saha araması da yapar.

RSSI değeri güçlüyse telsiz mevcut sahada kalmaya devam eder. Otomatik saha aramasını başlatmak için bu prosedürü uygulayın:

Programlanmış **Saha Kilidi Açık/Kapalı** düğmesine basın.

- Bir ton duyulur.
- Telsiz aktif olarak yeni saha ararken LED hızla sarı renkte yanıp söner.
- Telsiz bir sahaya kilitlendiğinde sarı LED kapanır.

5.8.1.2

Otomatik Saha Aramasını Durdurma

Telsizinizin etkin şekilde yeni bir saha arıyorsa otomatik saha aramasını durdurmak için bu prosedürü uygulayın.

Programlanmış **Saha Kilidi Açık/Kapalı** düğmesine basın.

- Bir ton duyulur.
- LED söner.

5.8.1.3

Manuel Saha Araması Başlatma

Alınan sinyal gücü düşükse daha iyi sinyale sahip başka bir saha bulmak üzere manuel saha araması başlatmak için bu prosedürü uygulayın.

Programlanmış **Manuel Saha Gezinme** düğmesine basın.

- Bir ton duyulur.
- Yeşil LED yanıp söner.

Telsiz yeni bir saha bulursa:

- Bir olumlu gösterge tonu duyulur.
- LED söner.

Telsiz yeni bir saha bulamazsa:

- Bir olumsuz gösterge tonu duyulur.
- LED söner.

5.8.2

Talkaround

Bu özellik, yineleyicinizin çalışmadığı ya da telsiziniz yineleyicinin kapsama alanı dışında ancak diğer telsizlerin konuşma kapsamında bulunduğu durumlarda haberleşmeye devam etmenizi sağlar.

Talkaround ayarı telsiz kapatıldıktan sonra da korunur.

**NOT:**

Bu özellik Capacity Plus - Tek Saha, Capacity Plus - Çoklu Saha ve aynı frekanstaki Halk Bandı Radyo kanallarında geçerli değildir.

5.8.2.1

Yineleyici ve Talkaround Kipleri Arasında Geçiş Yapma

Telsizinizde Yineleyici ve Talkaround kipleri arasında geçiş yapmak için buradaki prosedürü uygulayın.

Programlanmış **Yineleyici/Talkaround** düğmesine basın.

Aşağıdaki tonlardan biri duyulur:

Olumlu Gösterge Tonu

Telsiz, talkaround kipindedir.

Olumsuz Gösterge Tonu

Telsiz, yineleyici kipindedir.

5.8.3

İzleme Özelliği

İzleme özelliği, yayın yapmadan önce kanalın boş olduğundan emin olmak için kullanılır.



NOT:

Bu özellik Capacity Plus - Tek Saha ve Capacity Plus - Çoklu Saha için geçerli değildir.

5.8.3.1

Kanalları İzleme

Kanalları izlemek için bu prosedürü uygulayın.

- 1 Programlanmış **İzleme** düğmesine uzun basın.
Kanal kullanımdaysa:
 - Telsiz etkinliğini duyarsınız veya tamamen sessizdir.
 - Sarı LED yanar.

İzlenen kanal boşsa "beyaz gürültü" duyarsınız.

- 2 Konuşmak için **PTT** düğmesine basın. Dinlemek için **PTT** düğmesini bırakın.

5.8.3.2

Devamlı İzleme

Devamlı İzleme özelliği, seçilen bir kanalın etkinliğini sürekli olarak izlemek için kullanılır.

5.8.3.2.1

Devamlı İzlemeyi Açma veya Kapatma

Telsizinizde Devamlı İzleme özelliğini açmak veya kapatmak için buradaki prosedürü uygulayın.

Programlanmış **Devamlı İzleme** düğmesine basın.

Telsiz bu kipe girdiğinde:

- Bir uyarı tonu duyulur.
- Sarı LED yanar.

Telsiz bu kipten çıktığında:

- Bir uyarı tonu duyulur.

- Sarı LED söner.

5.8.4

Uzaktan İzleme

Bu özellik, bir abone adıyla veya kimliğiyle hedef telsizin mikrofonunu açmak için kullanılır. Bu özelliği hedef telsiz civarındaki her türlü işitilebilir faaliyeti uzaktan izlemek için kullanabilirsiniz.

İki tip Uzaktan İzleme vardır:

- Kimlik Doğrulamasız Uzaktan İzleme
- Kimlik Doğrulamalı Uzaktan İzleme.

Kimlik Doğrulamalı Uzaktan İzleme satın alınabilir bir özelliktir. Kimlik Doğrulamalı Uzaktan İzleme özelliğinde, telsiziniz bir hedef telsizin mikrofonunu açtığı anda doğrulama gerekir.

Telsiziniz, bu özelliği Kullanıcı Kimliği Doğrulamalı bir hedef telsizde başlattığında, parola gerekir. Hedef telsiz için parola, CPS üzerinden önceden programlanmıştır.

Hem telsiziniz hem de hedef telsiz bu özelliği kullanmanızı sağlayacak şekilde programlanmış olmalıdır.

Programlanan sürenin sonunda ya da hedef telsizde kullanıcı herhangi bir işlem yaptığında bu özellik durur.

5.8.4.1

Uzaktan İzleme Başlatma

Telsizinizde Uzaktan İzleme özelliğini başlatmak için buradaki prosedürü uygulayın.

1 Programlanmış **Uzaktan İzleme** düğmesine basın.

2 Onay için bekleyin.

İşlem başarılı olursa:

- Bir olumlu gösterge tonu duyulur.

İşlem başarısız olursa:

- Bir olumsuz gösterge tonu duyulur.

5.8.5

Tarama Listeleri

Tarama listeleri bireysel kanallar veya gruplar için oluşturulur ve bu kanallara veya gruplara atanır. Telsiziniz, geçerli kanalın veya grubun tarama listesinde belirtilen

kanal veya grup sırasına göre bir döngü yaparak ses etkinliğini tarar.

Telsiziniz her listede en fazla 16 üye olacak şekilde 250 adede kadar tarama listesini destekleyebilir.

Her tarama listesi, hem analog hem de dijital girişleri destekler.



NOT:

Bu özellik Capacity Plus'ta geçerli değildir.

5.8.6

Tarama

Telsiziniz, bir tarama başlattığınızda ses etkinliği arayan geçerli kanal için programlanmış tarama listesini tarar.



NOT:

Bu özellik Capacity Plus'ta geçerli değildir.

Çift kipli tarama yapılırken dijital bir kanaldaysanız ve telsiziniz analog bir kanala kilitlemişse çağrı sürdüğü sürece telsiz otomatik olarak dijital kipten analog kipe geçer. Bunun tam tersi de olabilir.

Taramayı iki şekilde başlatabilirsiniz:

Ana Kanal Taraması (Manuel)

Telsiziniz tarama listenizdeki tüm kanalları veya grupları tarar. Telsiziniz taramaya geçtiğinde, ayarlarına bağlı olarak, en son taranan etkin kanaldan veya gruptan ya da taramanın başlatılmış olduğu kanaldan otomatik olarak taramaya başlayabilir.

Otomatik Tarama (Otomatik)

Otomatik Taramanın etkin olduğu bir kanal veya grup seçtiğinizde, telsiziniz otomatik olarak taramaya başlar.

5.8.6.1

Taramayı Açma veya Kapatma

Telsizinizde taramayı açmak veya kapatmak için bu prosedürü uygulayın.

Aşağıdakilerden birini yapın:

- Tarama işlemini başlatmak ya da durdurmak için programlanmış **Tarama** düğmesine basın.
- Otomatik Tarama etkin halde programlanan bir kanal seçmek için **Kanal Seçim Topuzu**'nu çevirin.

Tarama etkinse:

- Sarı LED yanıp söner.

- Bir olumlu gösterge tonu duyulur.

Tarama devre dışıysa:

- LED söner.
- Bir olumsuz gösterge tonu duyulur.

5.8.6.2

Tarama Sırasında Yayınları Yanıtlama

Tarama sırasında, telsiziniz etkinlik algıladığı bir kanalda veya grupta durur. Telsiz bu kanalda, kalma süresi olarak bilinen programlanmış süre boyunca kalır. Tarama sırasında yayınları yanıtlamak için bu prosedürü uygulayın.

- 1  Kanal Boş Göstergesi özelliği etkinse yayını gönderen telsiz **PTT** düğmesini bıraktığı anda yanıtlamanız için kanalın boş olduğunu gösteren kısa bir uyarı tonu duyarsınız. Kalma süresi boyunca **PTT** düğmesini basılı tutun.

Yeşil LED yanar.

- 2 Aşağıdakilerden birini yapın:

- Konuşma İzni Tonunun bitmesini bekleyin ve mikrofon etkinse anlaşılır biçimde mikrofonu doğru konuşun.

[Geribildirim Gönder](#)

-  **PTT** Yan Tonunun bitmesini bekleyin ve mikrofon etkinse anlaşılır biçimde mikrofonu doğru konuşun.

- 3 Dinlemek için **PTT** düğmesini bırakın.

Kalma süresi boyunca yanıt vermezseniz telsiz, diğer kanalları veya grupları taramaya geri döner.

5.8.6.3

İstenmeyen Kanalları Silme

Bir kanal sürekli olarak istenmeyen çağrılar ya da parazit üretiyorsa (bu kanallara "istenmeyen" kanal denir), bu istenmeyen kanalı tarama listesinden geçici olarak kaldırabilirsiniz. Bu özellik, Seçili Kanal olarak belirlenen kanal için geçerli değildir. Telsizinizden istenmeyen kanalları silmek için bu prosedürü uygulayın.

- 1 Telsiziniz istenmeyen ya da parazitli bir kanala kilitletiğinde, bir ton duyana kadar programlanmış **İstenmeyen Kanalı Sil** düğmesine basın.

- 2 Programlanmış **İstenmeyen Kanalı Sil** düğmesini bırakın.

İstenmeyen kanal silinir.

5.8.6.4

İstenmeyen Kanalları Geri Yükleme

Telsizinizde istenmeyen kanalları geri yüklemek için bu prosedürü uygulayın.

Aşağıdakilerden birini yapın:

- Telsizi kapatıp tekrar açın.
- **Kanal Seçim Topuzu**'nu kullanarak kanalı değiştirin.

5.8.7

Oylamalı Tarama

Oylamalı Tarama, farklı analog kanallar üzerinde aynı bilgileri ileten birden fazla baz istasyonu olan alanlarda geniş bir kapsama alanı sağlar.

Telsiziniz birden fazla baz istasyonunun analog kanallarını tarar ve alınan en güçlü sinyali seçmek için bir oylama

işlemi gerçekleştirir. Sinyal seçildikten sonra telsiziniz ilgili baz istasyonundan gelen yayınları alır.

Oylamalı tarama sırasında sarı LED yanıp söner.

Oylamalı tarama sırasında bir yayına yanıt vermek için [Tarama Sırasında Yayınları Yanıtlama sayfa 99](#) ile aynı prosedürleri uygulayın.

5.8.8

Çağrı Göstergesi Ayarları

Bu özellik, telsiz kullanıcılarının çağrı veya yazılı mesaj zil tonlarını yapılandırmasını sağlar.

5.8.8.1

Alarm Tonu Ses Seviyesini Yükseltme

Telsiz, bir telsiz çağrısı yanıtlanmadığında sürekli olarak uyarı verecek şekilde programlanabilir. Alarm tonu ses seviyesi zaman içinde otomatik olarak yükselir. Bu özelliğe Kademeli Uyarı denir.

5.8.9

Çağrı Uyarısı İşlemi

Çağrı Uyarısı gönderme sistemi, belirli bir telsiz kullanıcıyı sizi geri araması için uyarmanızı sağlar.

Bu özelliğe programlanmış bir **Tek Tuşla Erişim** düğmesi kullanılarak erişilebilir.

5.8.9.1

Çağrı Uyarılarına Yanıt Verme

Telsizinizde Çağrı Uyarılarını yanıtlamak için bu prosedürü uygulayın.

Çağrı Uyarısı aldığınızda:

- Tekrarlanan bir ton duyulur.
- Sarı LED yanıp söner.

Özel Çağrıyla yanıt vermek için bir Çağrı Uyarısı mesajı aldıktan sonraki 4 saniye içinde **PTT** düğmesine basın.

5.8.9.2

Çağrı Uyarıları Yapma

Telsizinizde Çağrı Uyarıları yapmak için bu prosedürü uygulayın.

- 1 Programlanmış **Tek Tuşla Erişim** düğmesine basın. Yeşil LED yanar.

- 2 Onay için bekleyin.

Çağrı Uyarısı onayı alınırsa onay göstergesi olarak olumlu bir ton duyulur.

Çağrı Uyarısı onayı alınmazsa olumsuz bir gösterge ses tonu işittir.

5.8.10

Sessize Alma Modu

Sessiz Kipi sayesinde kullanıcı, telsizin tüm sesli göstergelerinin sesini kapatabilir.

Sessiz Kipi özelliği başlatıldığında, Acil Durum işlemleri gibi yüksek öncelikli özellikler haricinde tüm sesli göstergelerin sesi kapatılır.

Sessiz Kipinden çıkıldığında telsiz, devam eden tonları ve ses yayınlarını oynatmaya devam eder.



NOT:

Bu özelliği satın alabilirsiniz. Daha fazla bilgi almak için bayinizle ya da sistem yöneticinizle görüşün.

5.8.10.1

Sessiz Kipini Açma

Sessiz Kipini açmak için bu prosedürü uygulayın.

Aşağıdakilerden birini yapın:

- Bu özelliğe programlanmış **Sessiz Kipi** düğmesini kullanarak erişin.
- Kısa bir süreliğine telsizin arka yüzünü çevirerek bu özelliğe erişin.

Telsiz modeline bağlı olarak, Arka Yüz özelliği telsiz menüsünden veya sistem yöneticiniz tarafından etkinleştirilebilir. Daha fazla bilgi için bayinizle ya da sistem yöneticinizle görüşün.



ÖNEMLİ:

Kullanıcılar tek seferde ya Yaralanma ya da Arka Yüz özelliğini etkinleştirebilir. İki özellik birden etkinleştirilemez.

Sessiz kipi etkinleştirildiğinde şunlar meydana gelir:

- Olumlu Gösterge Tonu duyulur.
- Kırmızı LED ışığı yanıp sönmeye başlar ve Sessiz Kipinden çıkılana kadar yanıp sönmeye devam eder.
- Radyonun sesi kapatılır.
- Sessiz Kipi Zamanlayıcısı, ayarlanan süre dolana kadar geri saymaya başlar.

5.8.10.2

Sessiz Kipinden Çıkma

Sessiz Kipi Zamanlayıcısının süresi dolduktan sonra bu özellikten otomatik olarak çıkılabilir.

Sessiz kipinden manuel olarak çıkmak için aşağıdakilerden birini yapın:

- Programlanmış **Sessiz Kipi** düğmesine basın.
- Her girişte **PTT** düğmesine basın.
- Kısa bir süreliğine telsizin ön yüzünü çevirin.

Sessiz kipi devre dışı bırakıldığında şunlar meydana gelir:

- Olumsuz Gösterge Tonu duyulur.

- Yanıp sönen kırmızı LED kapanır.
- Telsiziniz sessiz kipten çıkar ve hoparlör durumu eskisine döner.
- Zamanlayıcının süresi dolmamışsa Sessiz kipi zamanlayıcısı durdurulur.

**NOT:**

Kullanıcı ses yayını yaptığında veya programlanmamış bir kanala geçtiğinde de Sessiz Kipten çıkarılır.

5.8.11

Acil Durum İşlemi

Acil Durum Alarmı, kritik durumları bildirmek için kullanılır. İstedığınız zaman, geçerli kanalda faaliyet olduğunda bile bir Acil Durum başlatabilirsiniz.

Bayiniz, programlanmış **Acil Durum** düğmesi için uzun basma haricinde tüm düğmelere benzer şekilde düğmeye basma süresi ayarlayabilir:

Kısa Basma

0,05 ile 0,75 saniye arasındaki süre.

Uzun Basma

1,00 - 3,75 saniye arasındaki süre.

Acil Durum düğmesine Acil Durum Açık/Kapalı özelliği atanmıştır. Bayinizden **Acil Durum** düğmesine atanan işlemi öğrenin.

**NOT:**

Acil Durum düğmesine kısa basıldığında Acil Durum kipi başlıyorsa aynı düğmeye uzun basıldığında telsiz Acil Durum kipten çıkar.

Acil Durum düğmesine uzun basıldığında Acil Durum kipi başlıyorsa aynı düğmeye kısa basıldığında telsiz Acil Durum kipten çıkar.

Telsiziniz üç Acil Durum Alarmını destekler:

- Acil Durum Alarmı
- Çağrılı Acil Durum Alarmı
- Ses Takipli Acil Durum Alarmı

**NOT:**

Programlanmış **Acil Durum** düğmesine Acil Durum Alarmlarının yalnızca biri atanabilir.

Ayrıca, her bir alarmın aşağıda belirtilen türleri bulunur:

Normal

Telsiz, bir alarm sinyali gönderir ve sesli ve/veya görsel gösterge verir.

Sessiz

Telsiz, bir alarm sinyali gönderir ancak sesli veya görsel gösterge vermez. Telsiz, programlanmış *hot mic* yayın süresi doluncaya ve/veya **PTT** düğmesine basılınca kadar hoparlör üzerinden hiç ses duyulmadan çağrılar alır.

Sesli Sessiz

Telsiz herhangi bir sesli veya görsel gösterge olmadan bir alarm sinyali gönderir; ancak gelen çağrılar hoparlörden duyulmasını sağlar. *Hot mic* etkinse programlanmış *hot mic* yayın süresi dolduktan sonra gelen çağrılar sesi hoparlörden duyulur. Göstergeler ancak **PTT** düğmesine basıldıktan sonra görüntülenir.

5.8.11.1

Acil Durum Alarmları Alma

Telsizinizden Acil Durum Alarmları almak için bu prosedürü uygulayın.

Bir Acil Durum Alarmı aldığınızda:

- Bir ton duyulur.
- Kırmızı LED ışığı yanıp söner.



NOT:

Telsiziniz otomatik olarak Acil Durum Alarmı aldığını onaylar (etkinleştirilmişse).

5.8.11.2

Acil Durum Alarmları Gönderme

Bu özellik, bir grup telsiz üzerinde uyarı göstergesi başlatan sessiz bir sinyal olan Acil Durum Alarmı göndermenizi sağlar. Telsiziniz Sessiz kipe ayarlandığında Acil Durum kipindeyken herhangi bir sesli veya görsel uyarı görüntüleyemez.

Telsizinizden Acil Durum Alarmları göndermek için bu prosedürü uygulayın.

- 1 Programlanmış **Acil Durum Açık** düğmesine basın.

Yeşil LED yanar.



NOT:

Programlanmışsa Acil Durum Arama Tonu duyulur. Bu ton, telsiz ses ilettiğinde veya aldığında sessize alınır ve telsiz Acil Durum kipinden çıktığında durdurulur. Acil Durum Araması tonu CPS üzerinden programlanabilir.

2 Onay için bekleyin.

İşlem başarılı olursa:

- Acil Durum tonu duyulur.
- Kırmızı LED ışığı yanıp söner.

Tüm yeniden denemelere rağmen başarısız olunduysa:

- Düşük perdeli bir ton duyulur.

Telsiz Acil Durum Alarm kipinden çıkar.

5.8.11.3

Çağrı ile Acil Durum Alarmları Gönderme

Bu özellik, bir grup telsize Çağrıyla Acil Durum Alarmı göndermenizi sağlar. Grup içerisindeki bir telsizden onay alındıktan sonra telsiz grubu programlanmış Acil Durum kanalı üzerinden iletişime geçebilir.

Telsiziniz Sessiz konumuna ayarlanmışsa çağrı başlatmak için PTT düğmesine basana kadar Acil Durum kipinde hiçbir sesli ya da görsel gösterge görüntülemez ve alınan hiçbir çağrı telsizin hoparlöründen duyulmaz.

Telsiziniz Sesli Sessiz konumuna ayarlanmışsa Acil Durum kipinde hiçbir sesli ya da görsel gösterge görüntülemez, ancak alınan çağrıların telsizin hoparlöründen duyulmasını sağlar. Göstergeler ancak çağrı başlatmak veya çağrıyı yanıtlamak için PTT düğmesine bastığınızda görüntülenir.

Telsizinizden çağrı ile Acil Durum Alarmları göndermek için bu prosedürü uygulayın.

1 Programlanmış **Acil Durum Açık** düğmesine basın.

Yeşil LED yanar.



NOT:

Programlanmışsa Acil Durum Arama Tonu duyulur. Bu ton, telsiz ses ilettiğinde veya aldığı anda sessize alınır ve telsiz Acil Durum kipinden çıktığında durdurulur. Acil Durum Arama tonu bayiniz veya sistem yöneticiniz tarafından programlanabilir.

2 Onay için bekleyin.

İşlem başarılı olursa:

- Acil Durum tonu duyulur.
- Kırmızı LED ışığı yanıp söner.

- 3 Çağrı yapmak için **PTT** düğmesine basın.
Yeşil LED yanar.

- 4 Aşağıdakilerden birini yapın:

- Konuşma İzni Tonunun bitmesini bekleyin ve mikrofon etkinse anlaşılır biçimde mikrofonu doğru konuşun.
-  **PTT Yan** Tonunun bitmesini bekleyin ve mikrofon etkinse anlaşılır biçimde mikrofonu doğru konuşun.

- 5 Dinlemek için **PTT** düğmesini bırakın.

- 6  Kanal Boş Göstergesi özelliği etkinse yayını gönderen telsiz **PTT** düğmesini bıraktığı anda yanıtlamanız için kanalın boş olduğunu gösteren kısa bir uyarı tonu duyarsınız. Çağrıyı yanıtlamak için **PTT** düğmesine basın.

- 7 Çağrı sona erdiğinde Acil Durum kipinden çıkmak için **Acil Durum Kapalı** düğmesine basın.

Ses Takipli Acil Durum Alarmları

Bu özellik, bir grup telsize Ses Takipli Acil Durum Alarmı göndermenizi sağlar. Telsizinizin mikrofonu otomatik olarak etkin hale gelir. Böylece **PTT** düğmesine basmadan telsiz grubuyla iletişim kurabilirsiniz. Mikrofonun bu etkin durumuna *hot mic* de denir.

Telsizinizin Acil Durum Devir Kipi etkinse *hot mic* tekrarlama ve alma süresi önceden programlanmış süre kadardır. Acil Durum Devir Modundayken gelen çağrılar hoparlörden duyulur.

Programlanmış alma süresi içinde **PTT** düğmesine basarsanız **PTT** düğmesini bırakmanız gerektiğini bildiren yasak ton sesi duyarsınız. Telsiz **PTT** düğmesine basıldığını yok sayar ve Acil Durum kipinde kalır.

Hot mic sırasında **PTT** düğmesine basarsanız ve *hot mic* süresi dolduktan sonra da basmaya devam ederseniz telsiz **PTT** düğmesi bırakılana kadar yayını yapmayı sürdürür.

Acil Durum Alarmı talebi başarısız olursa telsiz yeniden talep göndermeyi denemez ve doğrudan *hot mic* durumuna geçer.



NOT:

Bazı aksesuarlar *hot mic* durumunu desteklemeyebilir. Daha fazla bilgi için bayinizle ya da sistem yöneticinizle görüşün.

5.8.11.5

Ses Takipli Acil Durum Alarmları Gönderme

Telsizinizden ses takipli Acil Durum Alarmları göndermek için bu prosedürü uygulayın.

- 1 Programlanmış **Acil Durum Açık** düğmesine basın. Yeşil LED yanar.

- 2 Bir Acil Durum tonu duyulduğunda, anlaşılır biçimde mikrofona doğru konuşun.

Telsiz aşağıdaki durumlarda yayın yapmayı otomatik olarak durdurur:

- Acil Durum Devir Kipi etkinse *hot mic* ile çağrı alma süreleri arasındaki devir sonlandığında.
- Acil Durum Devir Kipi'nin etkin olmadığı durumlarda *hot mic* süresi dolduğunda.

5.8.11.6

Acil Durum Kipini Yeniden Başlatma

Bu özellik, sadece Acil Durum Alarmı gönderen telsiz için geçerlidir. Telsizinizde Acil Durum kipini yeniden başlatmak için bu prosedürü uygulayın.

Aşağıdakilerden birini yapın:

- Telsiz Acil Durum kipindeyken kanal değiştirin. Yeni kanalda Acil Durum Alarmı etkinleştirilmişse telsiz Acil Durum kipinden çıkar ve Acil Durumu yeniden başlatır.
- Acil Durum başlatma veya yayın gönderme sırasında, programlanmış **Acil Durum Açık** düğmesine basın. Telsiz, bu durumdan çıkar ve Acil Durum'u yeniden başlatır.

5.8.12

Yazılı Mesaj

Telsiziniz, başka telsizlerden ya da yazılı mesaj uygulamalarından yazılı mesaj gibi veriler alabilmektedir.

İki tür yazılı mesaj vardır: Dijital Mobil Telsiz (DMR) Kısa Metin Mesajı ve metin mesajı. Bir DMR Kısa Yazılı Mesajının maksimum uzunluğu 23 karakterdir. Bir yazılı mesajın maksimum uzunluğu, konu satırı dahil 280

karakterdir. Konu satırı yalnızca e-posta uygulamalarından mesaj aldığınızda görüntülenir.



NOT:

Maksimum karakter uzunluğu yalnızca en güncel yazılım ve donanıma sahip modeller için geçerlidir. Daha eski yazılım ve donanıma sahip telsiz modelleri için yazılı mesajın maksimum uzunluğu 140 karakterdir. Daha fazla bilgi için bayinizle ya da sistem yöneticinizle görüşün.

Arapça için metin girişi yönü sağdan sola doğrudur.

5.8.12.1

Hızlı Yazılı Mesajlar

Telsiziniz satıcınız tarafından programlanan Hızlı Metin Mesajları özelliğini desteklemektedir.

5.8.12.1.1

Hızlı Yazılı Mesajlar Gönderme

Telsizinizden Hızlı Yazılı Mesajlar göndermek için buradaki prosedürü uygulayın.

- 1 Programlanmış Yazılı Mesaj düğmesine basın. LED ışıkları sürekli yeşil renkte yanar.

- 2 Onay için bekleyin.

İşlem başarılı olursa:

- Bir olumlu gösterge tonu duyulur.

İşlem başarısız olursa:

- Bir olumsuz gösterge tonu duyulur.

5.8.13

Gizlilik

Bu özellik, yazılım tabanlı şifreleme çözümüyle bir kanaldaki yetkisiz kullanıcıların etkinlikleri dinlemelerini engeller. Bir yayının sinyal gönderme ve kullanıcı kimliği kısımları şifrelenemez.

Gizliliğin etkin olduğu yayınlar göndermek için telsizinizin kanaldaki gizliliği etkin hale getirilmiş olmalıdır; ancak yayın almak için bu işlem gerekli değildir. Telsiz, gizliliğin etkin olduğu kanaldayken açık veya şifrelenmemiş yayınları almaya devam eder.

Bazı telsiz modelleri Gizlilik özelliğini sunmayabilir veya farklı bir yapılandırmaya sahip olabilir. Daha fazla bilgi için bayinizle ya da sistem yöneticinizle görüşün.

Telsiziniz iki gizlilik türünü destekler ancak yalnızca biri telsizinize atanabilir. Bu türler şunlardır:

- Temel Gizlilik
- Gelişmiş Gizlilik

Gizliliğin etkin olduğu bir çağrıyı veya veri yayını çözmek için telsizinizin yayını gönderen telsizle Temel Gizlilik için aynı Gizlilik Anahtarına veya Gelişmiş Gizlilik için aynı Anahtar Değerine ve Anahtar Kimliğine sahip olması gerekir.

Telsiziniz farklı bir Gizlilik Anahtarına veya farklı bir Anahtar Değeri ve Anahtar Kimliğine sahip şifrelenmiş bir çağrı alırsa Temel Gizlilikte karıştırılmış bir yayın duyarsınız ya da Gelişmiş Gizlilikte hiçbir şey duymazsınız.

Gizliliğin etkin olduğu bir kanalda telsiziniz programlanma şekline göre açık veya şifrelenmemiş çağrılar alabilir. Ayrıca telsiziniz programlanma şekline göre uyarı tonu çalabilir veya çalmayabilir.

Telsiz yayın gönderirken yeşil LED yanar ve gizliliğin etkin olduğu bir yayını almaya devam ediyorken çift yanıp söner.

5.8.13.1

Gizliliği Açma veya Kapatma

Telsizinizde gizliliği açmak veya kapatmak için buradaki prosedürü uygulayın.

Programlanmış **Gizlilik** düğmesine basın.

5.8.14

Yanıt Engelleme

Bu özellik, telsizinizin gelen yayınları yanıtlamasını engellemeye yardımcı olur.



NOT:

Bu özelliği satın alabilirsiniz. Telsizinizin nasıl programlandığını belirlemek için bayinize veya sistem yöneticinize başvurun.

Bu özellik etkinleştirildiğinde telsiziniz Telsiz Kontrol, Çağrı Uyarısı, Telsizi Devre Dışı Bırakma, Uzaktan İzleme, Otomatik Kayıt Hizmeti (ARS), Özel Mesajları Yanıtlama ve GNSS konum raporları gönderme gibi gelen yayınları yanıtlamak üzere giden yayın üretmez. Bu özellik etkinleştirildiğinde telsiziniz Onaylı Özel Çağrılar alamaz. Ancak telsiziniz yayını manuel olarak gönderebilir.

5.8.14.1

Yanıt Engelleme Özelliğini Açma veya Kapatma

Telsizinizde Yanıt Engelleme özelliğini etkinleştirmek veya devre dışı bırakmak için bu prosedürü uygulayın.

Programlanmış Yanıt Engelleme düğmesine basın.

İşlem başarılı olursa:

- Bir olumlu gösterge tonu duyulur.

İşlem başarısız olursa:

- Bir olumsuz gösterge tonu duyulur.

5.8.15

Yalnız Çalışan

Bu özellik, önceden belirlenen süre boyunca telsiz düğmesine basma ya da kanal seçimi gibi hiçbir kullanıcı etkinliğinin olmadığı durumlarda acil durum çağrısı yapar.

Programlanan süre boyunca hiçbir kullanıcı etkinliği olmamasının ardından, telsiz faaliyetsizlik süresi dolar dolmaz sesli bir göstergeyle sizi önceden uyarır.

Önceden belirlenen süre boyunca yine onay vermezseniz telsiz bir Acil Durum Alarmı başlatır.

Bu özelliğe aşağıdaki Acil Durum Alarmlarından yalnız biri atanabilir:

- Acil Durum Alarmı
- Çağrılı Acil Durum Alarmı
- Ses Takipli Acil Durum Alarmı 

Telsiz, sesli mesajların işlem yapılana dek devam edebilmesine olanak tanıyacak şekilde acil durumda kalır. Acil Durum'dan çıkma yolları hakkında daha fazla bilgi için bkz. [Acil Durum İşlemi sayfa 103](#).



NOT:

Daha fazla bilgi için bayinizle ya da sistem yöneticinizle görüşün.

5.8.16

Otomatik Menzilli Aktarıcı Sistemi

Otomatik Menzilli Aktarıcı Sistemi (ARTS), telsiziniz diğer ARTS özellikli telsizlerin menziline dışına çıktığında sizi uyararak üzere tasarlanan ve yalnızca analog olarak çalışan bir özelliktir.

ARTS özellikli telsizler birbirlerinin kapsama alanı içinde olup olmadıklarını belirlemek için periyodik olarak sinyal yayınlar veya alır.

Telsiziniz aşağıdaki durum göstergelerini sağlar:

İlk Kez Uyarısı

Bir ton duyulur.

ARTS Kapsama Alanı İçinde Uyarısı

Bir ton sesi duyulur (bu şekilde programlandıysa).

ARTS Kapsama Alanı Dışında Uyarısı

Bir ton duyulur. Kırmızı LED ışığı hızla yanıp söner.



NOT:

Daha fazla bilgi için bayinizle ya da sistem yöneticinizle görüşün.

5.8.17

Kablosuz Programlama

Bayiniz telsizinizi Kablosuz Programlama (OTAP) aracılığıyla hiçbir fiziksel bağlantı olmadan uzaktan güncelleyebilir. Ayrıca, bazı ayarlar OTAP kullanılarak yapılandırılabilir.

Telsizinize OTAP işlemi uygulandığında yeşil LED yanıp söner.

Telsiziniz yüksek hacimde veri aldığı anda:

[Geribildirim Gönder](#)

- Kanal meşgul hale gelir.
- **PTT** düğmesine bastığınızda olumsuz bir ton duyulur.



NOT:

Programlama tamamlandığında, bir ton sesi duyulur ve telsiz yeniden başlatılır (kapanır ve yeniden açılır).

5.8.18

Şifre Kilidi Özellikleri

Bu özellik, telsiz açıldığında şifre sorarak cihaza erişimi kısıtlamanızı sağlar.

5.8.18.1

Telsizlere Şifre Kullanarak Erişme

Telsizinize bir şifre kullanarak erişmek için bu prosedürü uygulayın.

- 1 Dört basamaktan oluşan geçerli şifreyi girin.
 - **Kanal Seçim Topuzu**'nu kullanarak şifrenin birinci basamağını girin.
 - Şifrenin kalan üç basamağını girmek için Yan Düğme 1, 2 veya 3'e basın.

- 2 Telsiziniz, dört haneli şifrenin son hanesi girildiğinde şifrenin geçerliliğini otomatik olarak kontrol eder.

İşlem başarılı olursa telsiz açılır.

İşlem başarısız olursa:

- Sürekli bir ton duyulur. Şu adımları tekrarlayın: Adım [adım 1](#).
- Üçüncü denemeden sonra, telsiziniz kilitli duruma geçer. Bir ton duyulur. Sarı LED ışığı iki kez yanıp söner. Telsiz, 15 dakikalığına kilitlenir.



NOT:

Telsiziniz kilitli durumda sadece **Açma/Kapatma/Ses Kontrol Topuzu** ile yapılan girişlere yanıt verir.

- Telsizin gücü açıksa 15 dakika bekleyin ve daha sonra [Telsizlere Şifre Kullanarak Erişme sayfa 69](#) bölümündeki adımları tekrarlayarak telsize erişin.
- Telsizin gücü kapalıysa gücü açın. Telsiziniz 15 dakikalık kilitli kalma süresini tekrar başlatır. Bir ton duyulur. Sarı LED ışığı iki kez yanıp söner. 15 dakika bekleyin ve daha sonra [Telsizlere Şifre Kullanarak Erişme sayfa 69](#) bölümündeki adımları tekrarlayarak telsize erişin.

5.9

Uygulamalar

Bu bölümde, telsizinizde bulunan uygulama işlevlerinin nasıl çalıştığı açıklanmaktadır.

5.9.1

Batarya Gücünü Kontrol Etme

Telsizinizin batarya düzeyini kontrol etmek için bu prosedürü uygulayın.

Programlanmış **Batarya Gücü** düğmesine basın.

Aşağıdakilerden birisi gerçekleşir:

5.8.18.2

Kilitli Durumdaki Telsizlerin Kilidini Açma

Telsiziniz, kilitli durumdayken çağrı alamaz. Kilitli durumdaki telsizinizin kilidini açmak için bu prosedürü uygulayın.

Aşağıdakilerden birini yapın:

- LED, yeterli düzeyde batarya kapasitesini belirtmek için sabit olarak sarı renkte yanar.
- LED, tam dolu batarya kapasitesini belirtmek için sabit olarak yeşil renkte yanar.
- LED kırmızı yanıp sönerek düşük batarya kapasitesini gösterir.

5.9.2

Konuşma Sentezleyiciyi Ayarlama

Konuşma Sentezleyici özelliğini ayarlamak için bu prosedürü uygulayın.

Alınan metin mesajını dinlemek için programlanmış **Konuşma Sentezleyici** düğmesine basın.

5.9.3

Akustik Geri Besleme Supresörü Özelliğini Açma veya Kapatma

Bu özellik, gelen çağrılardaki akustik geri beslemeyi en aza indirmenizi sağlar. Telsizinizde Akustik Geri Besleme Supresörü özelliğini açmak veya kapatmak için bu prosedürü uygulayın.

Programlanmış **AF Supresörü** düğmesine basın.

5.9.4

Küresel Navigasyon Uydu Sistemini Açma veya Kapatma

Küresel Navigasyon Uydu Sistemi (GNSS), telsizin yerini tam olarak tespit eden bir uydu navigasyon sistemidir. GNSS, Küresel Konumlandırma Sistemi (GPS) ve Küresel Navigasyon Uydu Sistemi (GLONASS) içerir.



NOT:

Belirli telsiz modellerinde GPS ve GLONASS bulunabilir. GNSS kümelenmesi, CPS kullanılarak yapılandırılır. Telsizinizin nasıl programlandığını belirlemek için satıcınıza veya sistem yöneticinize başvurun.

Telsizinizde GNSS'yi açmak veya kapatmak için aşağıdaki adımı uygulayın.

- Programlanmış **GNSS** düğmesine basın.

5.9.5

Telsiz Tonlarını/Uyarılarını Açma veya Kapatma

Gerekirse tüm telsiz tonlarını ve uyarılarını etkinleştirebilir ve gelen Acil Durum uyarı tonu haricinde hepsini devre dışı bırakabilirsiniz . Telsizinizde tonları ve uyarıları açmak veya kapatmak için bu prosedürü uygulayın.

Programlanmış **Tüm Tonlar/Uyarılar** düğmesine basın.

İşlem başarılı olursa:

- Olumlu Gösterge Tonu duyulur.
- Tüm ton ve uyarılar açılır.

İşlem başarısız olursa:

- Olumsuz Gösterge Tonu duyulur.
- Tüm ton ve uyarılar kapatılır.

Eller Serbest Kullanım

Eller Serbest Kullanım (ESK), programlanmış bir kanalda ellerinizi kullanmadan, sesle etkinleştirilmiş bir çağrı başlatmanıza olanak tanır. ESK özellikli aksesuarın üzerindeki mikrofon, ses tespit ettiği anda telsiz, programlanmış süre boyunca otomatik olarak yayın gönderir.

ESK özelliğini aşağıdakilerden birini yaparak etkinleştirebilir veya devre dışı bırakabilirsiniz:

- ESK özelliğini etkinleştirmek için telsizi kapatıp tekrar açın.
- VOX özelliğini etkinleştirmek için **Kanal Seçim Topuzu**'nu kullanarak kanalı değiştirin.
- Programlanmış **VOX** düğmesini kullanarak VOX özelliğini açın veya kapatın.
- VOX özelliğini devre dışı bırakmak için telsiz çalışırken **PTT** düğmesine basın.

**NOT:**

Bu özelliği ancak, bu işlevin etkin olduğu telsizlerde açıp kapatabilirsiniz. Daha fazla bilgi için bayinizle ya da sistem yöneticinizle görüşün.

5.9.6

5.9.6.1

Eller Serbest Kullanımı Açma veya Kapatma

Telsizinizde VOX özelliğini açmak veya kapatmak için bu prosedürü uygulayın.

Özelliği açmak veya kapatmak için programlanmış **VOX** düğmesine basın.



NOT:

Konuşma İzni Tonu etkinse çağrıyı başlatmak için bir tetikleme sözcüğü kullanın. Konuşma İzni Tonunun bitmesini bekleyin ve anlaşılır biçimde mikrofona doğru konuşun. Daha fazla bilgi için bkz. [Konuşma İzni Tonunu Açma veya Kapatma](#).

5.9.7

Opsiyon Kartını Açma veya Kapatma

Her kanalın opsiyon kartı özellikleri vardır ve bunlar programlanabilir düğmelere atanabilir. Telsizinizde opsiyon kartını açmak veya kapatmak için buradaki prosedürü uygulayın.

Programlanmış **Opsiyon Kartı** düğmesine basın.

[Geribildirim Gönder](#)

5.9.8

Sesli Anonsu Açma veya Kapatma

Bu özellik, telsizin kullanıcının yeni atadığı geçerli bölge ya da kanalı veya kullanıcının az önce bastığı programlanabilir düğmeyi sesli bir şekilde bildirmesini sağlar.

Bu sesli gösterge, müşterinin kendi ihtiyaçlarına göre özelleştirilebilir. Telsizinizde Sesli Anons özelliğini açmak veya kapatmak için bu prosedürü uygulayın.

Programlanmış **Sesli Anons** düğmesine basın

İşlem başarılı olursa:

- Olumlu Gösterge Tonu duyulur.
- Tüm ton ve uyarılar açılır.

İşlem başarısız olursa:

- Olumsuz Gösterge Tonu duyulur.
- Tüm ton ve uyarılar kapatılır.

5.9.9

Ses Yönlendirmesini Dahili Telsiz Hoparlörü ve Kablolu Aksesuar Arasında Deęiřtirme

Ses yönlendirmesini telsizin dahili hoparlörü ve kablolu aksesuar arasında deęiřtirmek için bu prosedürü uygulayın.

Ses yönlendirmesini dahili hoparlör ve kablolu aksesuar hoparlörü arasında řu kořullar saęlanmışsa deęiřtirebilirsiniz:

- Kablolu aksesuar hoparlörü takılıysa.

Programlanmış **Ses Deęiřtirme** düęmesine basın.

Ses çıkıř yolu deęiřtirildięinde bir ton duyulur.

Telsizi kapatmak ya da aksesuarı cihazdan çıkarmak ses yönlendirmesini dahili telsiz hoparlörüne sıfırlar.

5.9.10

Akıllı Sesi Açma veya Kapatma

Telsiziniz, sabit ve sabit olmayan gürültü kaynaklarının bulunduęu ortamlarda mevcut arka plan gürültüsünü

filtrelemek için ses ayarını otomatik olarak yapar. Bu, yalnız alıcıya özgü bir özelliktir ve yayın sesini etkilemez. Telsizinizde Akıllı Ses özellięini açmak veya kapatmak için bu prosedürü uygulayın.

Programlanmış **Akıllı Ses** düęmesine basın.



NOT:

Bu özellik, Bluetooth oturumunda uygulanamaz.

5.9.11

Titrek Sesi İyileřtirmeyi Açma veya Kapatma

Çok fazla alveolar titrek ses (ör. alveolar "R") içeren sözcüęe sahip bir dilde konuşuyorsanız bu özellięi etkinleřtirebilirsiniz. Telsizinizde Titrek Sesi İyileřtirme özellięini açmak veya kapatmak için bu prosedürü uygulayın.

Özellięi açmak veya kapatmak için programlanmış **Titrek Ses İyileřtirme** düęmesine basın.

İřlem başarılı olursa:

- Olumlu Gösterge Tonu duyulur.

- Tüm ton ve uyarılar açılır.

İşlem başarısız olursa:

- Olumsuz Gösterge Tonu duyulur.
 - Tüm ton ve uyarılar kapatılır.
-

Bu sayfa özellikle boş bırakılmıştır.

Batarya ve Şarj Cihazı Garantisi

İşçilik Garantisi

İşçilik garantisi, normal kullanım ve servis koşulları altında işçilikten doğan kusurları kapsamaktadır.

Tüm MOTOTRBO Pilleri	24 Ay
IMPRES Şarj Cihazı (Tek Üniteli ve Çok Üniteli, Ekransız)	24 Ay
IMPRES Şarj Cihazı (Ekranlı, Çok Üniteli)	12 Ay

Nikel Metal Hidrit (NiMH) ya da Lityum-İyon (Li-İyon) Bataryalar	12 Ay
IMPRES Bataryalar, Sadece IMPRES Şarj Cihazlarıyla Kullanıldığında	18 Ay

Kapasite Garantisi

Kapasite garantisi kapsamında garanti süresi boyunca nominal kapasitesinin %80'i garanti edilir.

Bu sayfa özellikle boş bırakılmıştır.

Sınırlı Garanti

MOTOROLA SOLUTIONS İLETİŞİM ÜRÜNLERİ

I. BU GARANTİNİN KAPSAMI VE SÜRESİ:

Motorola Solutions, Inc. ("Motorola Solutions"), aşağıdaki listede belirtilen Motorola Solutions imalatı İletişim Ürünlerine, ("Ürün") satın alma tarihinden itibaren geçerli olmak kaydıyla aşağıdaki tabloda belirtilen süreler boyunca normal kullanım ve servis koşullarında malzeme ve işçilik kusurlarına karşı garanti vermektedir:

DP Serisi Dijital Portatif Telsizler	24 Ay
Ürün Aksesuarları (Piller ve Şarj Cihazları Hariç)	12 Ay

Motorola Solutions, ücretsiz olmak kaydıyla, garanti süresi içerisinde bu garantinin şartlarına uygun olarak gönderilmiş Ürünü, tamamen kendi takdirine bağlı olmak kaydıyla

onaracak (yeni ya da yenilenmiş parçalarla), değiştirecek (yeni ya da yenilenmiş Ürün ile) ya da Ürün'ün satın alma fiyatını iade edecektir. Değiştirilen parçalar ya da kartlar, ilgili orijinal garanti süresinin geri kalan kısmı boyunca garanti kapsamındadır. Ürün'ün değiştirilen tüm parçaları Motorola Solutions malı olacaktır.

Bu sınırlı açık garanti, Motorola Solutions tarafından yalnızca orijinal son kullanıcıya verilmektedir; bunun haricinde başka hiçbir şahsa devredilemez ya da aktarılamaz. İşbu garanti, Motorola Solutions tarafından imal edilmiş Ürün için verilen garantinin tamamını oluşturur. Motorola Solutions, yazılı ve yetkili bir Motorola Solutions görevlisi tarafından imzalanmış olarak yapılmadığı sürece, işbu garantide yapılan hiçbir değişiklik ya da ilave ile ilgili bir sorumluluk kabul etmez.

Motorola Solutions ve orijinal son kullanıcı arasında ayrı bir sözleşme yapılmadığı sürece, Motorola Solutions, Ürün'ün kurulum, bakım ya da servisine ilişkin bir garanti vermemektedir.

Motorola Solutions hiçbir şekilde, Ürün'e bağlı olan ya da Ürün ile bağlantılı olarak kullanılan, Motorola Solutions tarafından verilmemiş hiçbir yan ekipmandan ya da Ürün'ün yan ekipmanlarla birlikte çalışmasından sorumlu tutulamaz ve bu tür tüm ekipmanlar kesinlikle işbu garantinin kapsamı dışındadır. Ürün'ü kullanan her sistem kendine özgü olduğu

için Motorola Solutions işbu garanti kapsamında sistemin bir bütün olarak menzili, kapsama alanı veya çalışmasıyla ilgili sorumlulukları kabul etmemektedir.

II. GENEL HÜKÜMLER

İşbu garanti, Motorola Solutions'ın bu Ürünle ilgili tüm sorumluluklarını eksiksiz bir şekilde ortaya koymaktadır. Tamamen Motorola Solutions'ın inisiyatifinde olmak kaydıyla, onarım, değiştirme ya da satın alma fiyatının iadesi, yegane çözüm yollarıdır. İŞBU GARANTİ, DİĞER TÜM AÇIK GARANTİLERİN YERİNE VERİLMEKTEDİR. PAZARLANABİLİRLİK VE BELLİ BİR AMACA UYGUNLUK İÇİN VERİLEN ZİMNİ GARANTİLER DE DAHİL, ANCAK BUNLARLA SINIRLI OLMAMAK KAYDIYLA, HER TÜRLÜ ZİMNİ GARANTİ İŞBU SINIRLI GARANTİNİN SÜRESİYLE SINIRLIDIR. MOTOROLA SOLUTIONS YASALARIN İZİN VERDİĞİ ÖLÇÜDE, HİÇBİR DURUMDA, ÜRÜNÜN SATIŞ FİYATINI AŞAN HASARLARDAN, HERHANGİ BİR KULLANIM KAYBINDAN, ZAMAN KAYBINDAN, UYGUNSUZLUKTAN, TİCARİ KAYIPTAN, KÂR YA DA TASARRUF KAYBINDAN VEYA BU TÜR ÜRÜNLERİN KULLANILAMAMASINDAN YA DA ARIZASINDAN DOĞAN DİĞER TESADÜFİ, ÖZEL YA DA DOLAYLI HASARLARDAN SORUMLU TUTULAMAZ.

III. EYALET YASALARI:

BAZI EYALETLERDE TESADÜFİ YA DA DOLAYLI HASARLARIN MUAF TUTULMASINA YA DA SINIRLANMASINA VEYA ZİMNİ GARANTİNİN SÜRESİYLE İLGİLİ SINIRLAMALARA İZİN VERİLMEMEKTEDİR; DOLAYISIYLA YUKARIDA BELİRTİLEN SINIRLAMALAR YA DA MUAFİYETLER GEÇERLİ OLMAYABİLİR.

İşbu garanti bazı özel haklar vermektedir ve eyaletten eyalete değişen başka haklar da veriyor olabilir.

IV. GARANTİ SERVİSİNDEN YARARLANMA

Garanti servisinden yararlanabilmeniz için satın alma belgenizi (üzerinde satın alma tarihi ve söz konusu Ürünün seri numarası olan) ibraz etmeniz, ayrıca söz konusu Ürünü taşıma ve sigorta ücreti önceden ödenmiş olarak yetkili garanti servisi merkezine göndermeniz ya da teslim etmeniz gerekir. Garanti servisi Motorola Solutions tarafından yetkili garanti servis yerlerinden biri aracılığıyla sağlanacaktır. İlk önce Ürünü satın aldığınız şirketle (ör. satıcı ya da haberleşme hizmet sağlayıcısı) temas kurarsanız, bu şirket, garanti servisinizden yararlanmanızı

kolaylaştırabilir. Motorola Solutions'ı ABD ve Kanada'da 1-800-927-2744 numaralı telefondan da arayabilirsiniz.

V. BU GARANTİ'NİN KAPSAMI DIŞINDA KALANLAR:

- 1 Ürünün normal ve olağan şekil dışında kullanılmasından kaynaklanan arızalar veya hasar.
- 2 Hatalı kullanımdan, kaza, su veya ihmal nedeniyle ortaya çıkan arızalar veya hasar.
- 3 Uygunsuz test, kullanım, bakım, kurulum, değişiklik, modifikasyon veya ayarlama nedeniyle ortaya çıkan arızalar veya hasar.
- 4 Antenlerde doğrudan malzeme işçiliğindeki kusurların neden olmadığı kırılmalar veya hasar.
- 5 Yetkisiz ve Ürünün performansını olumsuz şekilde etkileyen veya Motorola Solutions'ın normal garanti incelemesine ve her türlü garanti iddiasını doğrulamak için Ürünün test edilmesine engel olan Ürün modifikasyonlarına, sökölme işlemlerine veya tamirlere maruz kalan (Ürüne Motorola Solutions tarafından sağlanmamış bir ekipmanın eklenmesi de dahil olmak ancak bununla sınırlı olmamak kaydıyla) her türlü Ürün.
- 6 Seri numarası silinmiş veya okunmaz hale gelmiş olan her türlü ürün.
- 7 Şu şartlar altındaki şarj edilebilir bataryalar:
 - bataryanın batarya kapağındaki mühürlerden herhangi biri kırılmışsa veya kurcalandığına dair kanıt varsa.
 - bataryanın özel olarak üretilmiş olduğu Ürün dışındaki ekipmanla veya hizmet ile şarj edilmesinden veya kullanılmasından kaynaklanan hasar veya arıza.
- 8 Onarım deposuna gönderim maliyetleri.
- 9 Üründeki yazılımın/bellenimin yasa dışı olarak veya yetkisiz şekilde değiştirilmesi nedeniyle, Motorola Solutions'ın yayınlanmış teknik özelliklerine veya Motorola Solutions tarafından ilk olarak dağıtıldığında Ürün için geçerli olan FCC sertifikası etiketine uygun şekilde çalışmayan her türlü Ürün.
- 10 Ürünün yüzeylerindeki çizikler veya diğer kozmetik hasarlar Ürünün çalışmasını etkilemez.
- 11 Normal ve alışılmış yıpranma.

VI. PATENT VE YAZILIM HÜKÜMLERİ

Motorola Solutions, masrafları kendine ait olmak üzere, Ürünün ya da parçaların herhangi bir ABD patentini ihlal ettiği iddiasıyla satın alan son kullanıcıya karşı açılmış davalarda kendisini savunacaktır ve Motorola Solutions bu türden taleplerle ilgili olan herhangi bir davanın sonucunda satın alan son kullanıcı aleyhinde tahakkuk eden masrafları ve zararları kendisi ödeyecektir. Ancak hukuki savunma ve ödemeler aşağıda açıklanan koşullara bağlı olacaktır:

- 1 Böyle bir iddiayla ilgili olarak yapılan her türlü bildirim söz konusu satın alan kişi tarafından yazılı olarak Motorola Solutions'a derhal bildirilmesi,
- 2 Söz konusu davayla ilgili olarak savunmanın ve anlaşma veya uzlaşmaya yönelik her türlü görüşmenin tek başına Motorola Solutions tarafından kontrol edilmesi ve
- 3 Ürünün ya da parçaların herhangi bir ABD patentini ihlal ettiği iddiasının gündeme geldiği ya da Motorola Solutions'ın fikrine göre gündeme gelmesinin olduğu durumlarda, ilgili satın alan kişi, Motorola Solutions'ın, bütün masrafları ve tercih hakkı Motorola Solutions'a ait olmak üzere satın alan kişiye ya Ürünü veya parçaları kullanmaya devam etme hakkını

tanınmasına veya ihlali ortadan kaldıracak şekilde Ürünü/parçayı benzeri ile değiştirmesine veya Üründe/parçada değişiklik yapmasına ya da ilgili satın alan kişiye Ürünün/parçalarının değeri düşen kısmının parasını ödemesine ve ürünün iadesini kabul etmesine izin verecektir. Amortisman, Motorola Solutions tarafından belirlenen şekilde, Ürünün veya parçalarının ömürleri süresince her yıl eşit miktarlarda yapılacaktır.

Motorola Solutions, bu sözleşme ile birlikte verilen Ürün ya da parçaların, Motorola Solutions tarafından sağlanmamış yazılım, cihaz ya da aygıtlarla kombinasyon halinde kullanılmasından kaynaklanan patent ihlali talepleriyle ilgili hiçbir sorumluluk kabul etmez; ayrıca Motorola Solutions, Ürüne bağlanan ya da Ürünle bir arada kullanılan, Motorola Solutions tarafından sağlanmamış yardımcı ekipmanlarla kullanıma dair bir sorumluluk taşımaz. Motorola Solutions'ın, Ürünün ya da parçalarının patent ihlaline neden olmasıyla ilgili tüm sorumluluğu yukarıda belirtilenlerden ibarettir.

Amerika Birleşik Devletleri ve diğer ülkelerdeki kanunlar, ilgili Motorola Solutions yazılımlarının kopyalarını çoğaltmak ve dağıtmak için münhasır haklar gibi, telif hakkıyla korunan Motorola Solutions yazılımları için belirli münhasır hakları Motorola Solutions'a vermektedir. Motorola Solutions yazılımı yalnızca yazılımın yerleşik olduğu Üründe kullanılabilir ve ilgili Üründeki ilgili yazılım

herhangi bir şekilde yenisiyle değiştirilemez, kopyalanamaz, dağıtılamaz, değişiklik yapılamaz ya da bu yazılımın herhangi bir şekilde türevinin üretilmesi için kullanılamaz. Söz konusu Motorola Solutions yazılımının değiştirilmesi, modifiye edilmesi, çoğaltılması, dağıtılması veya tersine mühendisliği dahil olmak, ancak bunlarla sınırlı olmamak kaydıyla diğer hiçbir kullanıma veya söz konusu Motorola Solutions yazılımı üzerindeki hakların kullanılmasına izin verilmez. Motorola Solutions patent hakları ya da telif hakları kapsamında, zımnen, hukuki engele bağlı olarak ya da başka yollarla hiçbir şekilde lisans verilmemektedir.

VII. GEÇERLİ YASA

İşbu Garanti, Illinois Eyaleti, ABD yasalarının hükümlerine tabidir.

29	الفصل 3: عناصر التحكم في الراديو.....
31	الجزء 1: عمليات Capacity Max.....
31	4.1 زر اضغط للتحديث.....
31	4.2 الأزرار القابلة للبرمجة.....
31	4.3 وظائف الراديو القابلة للتعيين.....
32	4.4 الإعدادات أو وظائف الأدوات المساعدة القابلة للتعيين.....
32	4.5 مؤشرات الحالة.....
33	4.5.1 مؤشر LED.....
33	4.5.2 النغمات.....
34	4.5.2.1 النغمات الصوتية.....
34	4.5.2.2 نغمات المؤشرات.....
34	4.6 التسجيل.....
35	4.7 تحديدات المنطقة والقناة.....
35	4.7.1 تحديد مناطق.....
36	4.7.2 تحديد نوع مكالمة.....
36	4.7.3 تحديد موقع.....
37	4.7.4 طلب تجوال.....
37	4.7.5 تشغيل/إيقاف قفل الموقع.....
37	4.7.6 تقييد الموقع.....
37	4.7.7 ترنك الموقع.....
38	4.8 المكالمات.....

11	معلومات مهمة عن الأمان.....
13	إصدار البرنامج.....
15	حقوق النشر.....
17	حقوق الطبع والنشر الخاصة ببرامج الكمبيوتر.....
19	احتياطات التعامل.....
21	الفصل 1: مقدمة.....
21	1.1 معلومات الرمز.....
21	1.2 الأوضاع التقليدية التناظرية والرقمية.....
22	1.3 الاتصال بالمواقع عبر بروتوكول الإنترنت (IP).....
22	1.4 السعة الإضافية-أحادية الموقع.....
22	1.5 السعة الإضافية-متعددة المواقع.....
25	الفصل 2: العمليات الأساسية.....
25	2.1 شحن البطارية.....
25	2.2 تركيب البطارية.....
26	2.3 تركيب الهوائي.....
26	2.4 تركيب مشبك الحزام.....
27	2.5 تركيب غطاء الموصل العام (غطاء الأتربة).....
27	2.6 تشغيل الراديو.....
28	2.7 ضبط مستوى الصوت.....

- 4.8.5.4 الرد على مكالمات هاتفية كمكالمات خاصة 46
- 4.8.6 اعتراض المكالمات 46
- 4.8.7 قطع الصوت 46
- 4.8.7.1 تمكين ميزة قطع الصوت 47
- 4.9 الميزات المتقدمة 47
- 4.9.1 قائمة انتظار المكالمات 47
- 4.9.2 المسح بحثاً عن مجموعات التحدث 48
- 4.9.2.1 تشغيل فحص مجموعة التحدث أو إيقاف تشغيله 48
- 4.9.3 قائمة مجموعة الاستلام 48
- 4.9.4 Priority Monitor (مراقبة الأولوية) 49
- 4.9.5 الانضمام إلى مجموعات تحدث متعددة 49
- 4.9.6 منع 49
- 4.9.7 عناصر التحكم في المواقع المتعددة 50
- 4.9.7.1 بدء البحث اليدوي عن المواقع 50
- 4.9.7.2 تشغيل/إيقاف قفل الموقع 50
- 4.9.8 رسالة تذكير القناة الرئيسية 51
- 4.9.8.1 كتم صوت رسالة تذكير القناة الرئيسية 51
- 4.9.8.2 إعداد قنوات رئيسية جديدة 51
- 4.9.9 مراقب عن بُعد 51
- 4.8.1 المكالمات الجماعية 38
- 4.8.1.1 إجراء مكالمات جماعية 38
- 4.8.1.2 الرد على المكالمات الجماعية 39
- 4.8.2 مكالمة البث 39
- 4.8.2.1 إجراء مكالمات البث 40
- 4.8.2.2 استقبال مكالمات بث 40
- 4.8.3 اتصال خاص 40
- 4.8.3.1 إجراء مكالمات خاصة 41
- 4.8.3.2 إجراء مكالمة خاصة باستخدام الزر 41
- 4.8.3.3 مكالمة بلمسة واحدة 41
- 4.8.3.4 تلقي المكالمات الخاصة 42
- 4.8.3.4 قبول المكالمات الخاصة 42
- 4.8.3.5 رفض المكالمات الخاصة 43
- 4.8.4 المكالمات الشاملة 43
- 4.8.4.1 تلقي مكالمات شاملة 43
- 4.8.4.2 إجراء مكالمات شاملة 44
- 4.8.5 المكالمات الهاتفية 44
- 4.8.5.1 إجراء مكالمات هاتفية 44
- 4.8.5.2 الرد على مكالمات هاتفية كمكالمات جماعية 45
- 4.8.5.3 الرد على مكالمات هاتفية كمكالمات شاملة 45

- 4.9.15.1 تشغيل الخصوصية أو إيقاف تشغيلها 60
- 4.9.16 منع الاستجابة 60
- 4.9.16.1 تشغيل إيقاف الاستجابة أو إيقاف تشغيلها 60
- 4.9.17 إيقاف مؤقت/إعادة تشغيل 61
- 4.9.18 الإيقاف الدائم للراديو 61
- 4.9.19 العامل المنفرد 61
- 4.9.20 ميزات التأمين بكلمة مرور 61
- 4.9.20.1 الوصول إلى أجهزة الراديو باستخدام كلمات المرور 62
- 4.9.20.2 إلغاء تأمين أجهزة الراديو في حالة القفل 62
- 4.9.21 البرمجة عبر الأثير 62
- 4.10 الأدوات المساعدة 63
- 4.10.1 تشغيل كاتم تردد الصوت أو إيقاف تشغيله 63
- 4.10.2 فحص قوة البطارية 63
- 4.10.3 نص إلى كلام 63
- 4.10.3.1 تعيين النص إلى كلام 63
- 4.10.4 تشغيل النظام العالمي للملاحة عبر الأقمار الصناعية وإيقاف تشغيله 64
- 4.10.5 تشغيل تنبيهات/نغمات الراديو أو إيقاف تشغيلها 64
- 4.9.9.1 بدء تشغيل ميزة مراقب عن بُعد 51
- 4.9.10 إعدادات مؤشر المكالمات 52
- 4.9.10.1 مستوى صوت نغمة التنبيه التصاعدي 52
- 4.9.11 تشغيل تنبيه المكالمات 52
- 4.9.11.1 إجراء تنبيهات مكالمات 52
- 4.9.11.2 الاستجابة لتنبيهات المكالمات 53
- 4.9.12 وضع كتم الصوت 53
- 4.9.12.1 تشغيل وضع كتم الصوت 53
- 4.9.12.2 الخروج من وضع كتم الصوت 54
- 4.9.13 تشغيل الطوارئ 54
- 4.9.13.1 إرسال تنبيهات الطوارئ 55
- 4.9.13.2 إرسال تنبيهات طوارئ مع مكالمة 56
- 4.9.13.3 إرسال تنبيهات طوارئ مع صوت للتنبع 57
- 4.9.13.4 تلقي تنبيهات الطوارئ 58
- 4.9.13.5 الاستجابة لتنبيهات الطوارئ مع مكالمة 58
- 4.9.14 رسالة الحالة 59
- 4.9.14.1 إرسال رسائل الحالة 59
- 4.9.15 السرية 59

- 72 5.7 المكالمات
- 72 5.7.1 المكالمات الجماعية
- 72 5.7.1.1 الرد على المكالمات الجماعية
- 73 5.7.1.2 إجراء مكالمات جماعية
- 73 5.7.1.3 إجراء مكالمات جماعية باستخدام قرص محدد القناة
- 74 5.7.2 مكالمات خاصة (L)
- 74 5.7.2.1 الرد على مكالمات خاصة (L)
- 75 5.7.2.2 إجراء مكالمات خاصة (L)
- 75 5.7.3 المكالمات الشاملة
- 76 5.7.3.1 تلقي مكالمات شاملة
- 76 5.7.3.2 إجراء مكالمات شاملة
- 76 5.7.4 مكالمات منتقاة (F)
- 76 5.7.4.1 الرد على مكالمات منتقاة (F)
- 77 5.7.4.2 إجراء مكالمات منتقاة
- 77 5.7.4.3 إجراء مكالمات منتقاة باستخدام قرص محدد القناة
- 78 5.7.5 المكالمات الهاتفية (L)
- 78 5.7.5.1 الرد على مكالمات هاتفية كمكالمات خاصة (L)
- 64 4.10.6 مستويات الطاقة
- 65 4.10.6.1 تعيين مستويات الطاقة
- 65 4.10.7 تشغيل لوحة الاختيار أو إيقاف تشغيلها
- 65 4.10.8 تشغيل بيان الصوت أو إيقاف تشغيله
- 65 4.10.9 تبديل توجيه الصوت بين سماعة الراديو الداخلية والملحق السلكي
- 66 4.10.10 تشغيل الصوت الذكي أو إيقاف تشغيله
- 66 4.10.11 التبديل بين تشغيل تحسين الاهتزاز أو إيقاف تشغيله
- 67 الجزء II: أنظمة أخرى
- 67 5.1 زر اضغط للتحديث
- 67 5.2 الأزرار القابلة للبرمجة
- 67 5.3 وظائف الراديو القابلة للتعيين
- 69 5.4 الإعدادات أو وظائف الأدوات المساعدة القابلة للتعيين
- 69 5.5 مؤشرات الحالة
- 69 5.5.1 مؤشرات LED
- 70 5.5.2 النغمات
- 70 5.5.2.1 نغمات المؤشرات
- 71 5.5.2.2 النغمات الصوتية
- 71 5.6 تحدييدات المنطقة والقناة
- 71 5.6.1 تحديد مناطق
- 72 5.6.2 تحديد قنوات

- 84 الفحص. 5.8.6
- 85 تشغيل المسح أو إيقاف تشغيله. 5.8.6.1
- 85 الاستجابة لعمليات الإرسال أثناء المسح. 5.8.6.2
- 86 حذف قنوات إساءة. 5.8.6.3
- 86 استعادة قنوات الإساءة. 5.8.6.4
- 86 المسح بالاقتراع (٢٩). 5.8.7
- 86 إعدادات مؤشر المكالمات. 5.8.8
- 86 مستوى صوت نغمة التنبيه التصاعدي. 5.8.8.1
- 87 تشغيل تنبيه المكالمات. 5.8.9
- 87 الاستجابة لتنبيهات المكالمات. 5.8.9.1
- 87 إجراء تنبيهات مكالمات. 5.8.9.2
- 87 وضع كتم الصوت. 5.8.10
- 88 تشغيل وضع كتم الصوت. 5.8.10.1
- 88 الخروج من وضع كتم الصوت. 5.8.10.2
- 88 تشغيل الطوارئ. 5.8.11
- 89 تلقي تنبيهات الطوارئ. 5.8.11.1
- 90 إرسال تنبيهات الطوارئ. 5.8.11.2
- 90 إرسال تنبيهات طوارئ مع مكالمة. 5.8.11.3
- 91 تنبيهات طوارئ مع صوت للتتبع. 5.8.11.4

- 5.7.5.2 الرد على مكالمات هاتفية كمكالمات
جماعية (٣٠). 79
- 5.7.5.3 الرد على مكالمات هاتفية كمكالمات
شاملة (٣١). 79
- 5.7.5.4 إجراء مكالمات هاتفية (٣٢). 79
- 5.7.6 إيقاف مكالمات الراديو (٣٣). 80
- 5.8 الميزات المتقدمة. 80
- 5.8.1 عناصر التحكم في المواقع المتعددة. 81
- 5.8.1.1 بدء البحث التلقائي عن المواقع. 81
- 5.8.1.2 إيقاف البحث التلقائي عن المواقع. 81
- 5.8.1.3 بدء البحث اليدوي عن المواقع. 81
- 5.8.2 مباشر. 82
- 5.8.2.1 التبديل بين وضعي معيد التقوية ومباشر. 82
- 5.8.3 ميزة المراقبة. 82
- 5.8.3.1 مراقبة القنوات. 82
- 5.8.3.2 المراقبة الدائمة. 83
- 5.8.3.2.1 تشغيل المراقب الدائم أو إيقاف تشغيله. 83
- 5.8.4 مراقب عن بُعد. 83
- 5.8.4.1 بدء تشغيل ميزة مراقب عن بُعد. 84
- 5.8.5 قوائم المسح. 84

96	5.9.1 فحص قوة البطارية.....
97	5.9.2 تعيين النص إلى كلام.....
97	5.9.3 تشغيل كاتم تردد الصوت أو إيقاف تشغيله (🔇) ...
97	5.9.4 تشغيل النظام العالمي للملاحة عبر الأقمار الصناعية وإيقاف تشغيله.....
98	5.9.5 تشغيل تنبيهات/نغمات الراديو أو إيقاف تشغيلها..
98	5.9.6 الإرسال بالتشغيل الصوتي.....
98	5.9.6.1 تشغيل الإرسال بالتشغيل الصوتي أو إيقاف تشغيله.....
99	5.9.7 تشغيل لوحة الاختيار أو إيقاف تشغيلها.....
99	5.9.8 تشغيل بيان الصوت أو إيقاف تشغيله.....
99	5.9.9 تبديل توجيه الصوت بين سماعة الراديو الداخلية والملحق السلكي.....
99	5.9.10 تشغيل الصوت الذكي أو إيقاف تشغيله.....
100	5.9.11 التبديل بين تشغيل تحسين الاهتزاز أو إيقاف تشغيله.....
101	ضمان البطاريات والشواحن.....
101	ضمان الصناعة.....
101	ضمان الكفاءة.....
103	الضمان المحدود.....
103	تضمن شركة MOTOROLA SOLUTIONS منتجات الاتصال.....

92	5.8.11.5 إرسال تنبيهات طوارئ مع صوت للتنبع (🔊).....
92	5.8.11.6 إعادة بدء وضع الطوارئ.....
92	5.8.12 الرسائل النصية.....
93	5.8.12.1 الرسائل النصية السريعة (🔊).....
93	5.8.12.1.1 إرسال رسائل نصية سريعة.....
93	5.8.13 السرية (🔒).....
94	5.8.13.1 تشغيل الخصوصية أو إيقاف تشغيلها (🔒).....
94	5.8.14 منع الاستجابة.....
94	5.8.14.1 تشغيل إيقاف الاستجابة أو إيقاف تشغيلها.....
94	5.8.15 العامل المنفرد.....
95	5.8.16 نظام الإرسال/الاستقبال تلقائي النطاق (📶).....
95	5.8.17 البرمجة عبر الأثير (📶).....
95	5.8.18 ميزات التأمين بكلمة مرور.....
96	5.8.18.1 الوصول إلى أجهزة الراديو باستخدام كلمات المرور.....
96	5.8.18.2 إلغاء تأمين أجهزة الراديو في حالة القفل.....
96	5.9 الأدوات المساعدة.....

1. ما الذي يغطيه هذا الضمان وما مدته:.....103
2. بنود عامة.....103
3. الحقوق المكفولة بموجب قانون الولاية:.....104
4. كيفية الحصول على خدمة الضمان.....104
5. ما الذي لا يغطيه هذا الضمان.....104
6. بنود البرنامج وبراءة الاختراع.....105
7. القانون الحاكم.....106

تم ترك هذه الصفحة فارغة عمدًا.

معلومات مهمة عن الأمان

دليل أمان المنتج والتعرض لطاقة التردد اللاسلكي الخاص بأجهزة الراديو اليدوية ثنائية الاتجاه

تنبيه!

يقتصر هذا الراديو على الاستخدام المهني فقط. قبل استخدام الراديو، اقرأ دليل أمان المنتج والتعرض لطاقة التردد اللاسلكي الخاص بأجهزة الراديو اليدوية ثنائية الاتجاه الذي يتضمن تعليمات التشغيل المهمة للاستخدام الآمن والتعريف بطاقة التردد اللاسلكي والتحكم فيها من أجل التوافق مع المعايير واللوائح السارية.

للحصول على قائمة بالهوائيات والبطاريات وغيرها من الملحقات المعتمدة من شركة Motorola Solutions، يرجى زيارة موقع الويب التالي:

<http://www.motorolasolutions.com>

تم ترك هذه الصفحة فارغة عمدًا.

إصدار البرنامج

كالميزات الموضحة فالي لأقساا لمتالية مدعومة من إصدار البرنامج
R02.08.05.0000 أو لأحدث.

راجع الوكيل أو مسؤول النظام لديك للحصول على مزيد من المعلومات.

تم ترك هذه الصفحة فارغة عمدًا.

الرجاء الرجوع إلى جهة اتصال Motorola Solutions للحصول على مزيد من المعلومات.

العلامات التجارية

كل من MOTOROLA SOLUTIONS وMOTO وMOTOROLA كل من شعار M النمطي هي علامات تجارية أو علامات تجارية مسجلة لشركة Motorola Trademark Holdings, LLC وتستخدم بموجب ترخيص. كل العلامات التجارية الأخرى خاصةً بمالكها المعنيين.

توجيه الاتحاد الأوروبي (EU) بشأن نفايات المعدات الكهربائية والإلكترونية (WEEE)



يتطلب توجيه الاتحاد الأوروبي بشأن نفايات المعدات الكهربائية والإلكترونية وجود ملصق صندوق النفايات ذي الخططين المتقاطعين على المنتج نفسه للمنتجات المبيعة في دول الاتحاد الأوروبي (أو على العبوة في بعض الحالات). وطبقاً لما ينص عليه توجيه نفايات المعدات الكهربائية والإلكترونية (WEEE)، فإن ملصق صندوق النفايات المرسوم عليه خطان متقاطعان هذا يعني أنه يجب على العملاء والمستخدمين في دول الاتحاد الأوروبي عدم التخلص من المعدات الإلكترونية والكهربائية أو ملحقاتها بطرحها في النفايات المنزلية.

يجب على العملاء أو المستخدمين المقيمين في دول الاتحاد الأوروبي الاتصال بمندوب مُورد الأجهزة أو مركز الخدمة المحلي للحصول على معلومات حول نظام تجميع النفايات في بلادهم.

قد تتضمن منتجات Motorola Solutions الموصوفة في هذا المستند برامج كمبيوتر محمية بحقوق النشر من Motorola Solutions. تحتفظ القوانين في الولايات المتحدة ودول أخرى لشركة Motorola Solutions بحقوق حصرية معينة لبرامج الكمبيوتر المحمية بحقوق النشر. وبناءً عليه، لا يجوز نسخ أي برامج كمبيوتر لشركة Motorola Solutions محمية بموجب حقوق الطبع والنشر تكون مضمنةً في منتجات Motorola Solutions الموضحة في هذا المستند أو إعادة إنتاجها بأي طريقة دون إذن كتابي صريح من Motorola Solutions.

© Motorola Solutions, Inc 2017. جميع الحقوق محفوظة

لا يجوز إعادة إنتاج أي جزء من هذا المستند أو إرساله أو تخزينه في نظام استرداد أو ترجمته إلى أي لغة أو لغة كمبيوتر، بأي صورة أو أي طريقة، دون الحصول على إذن كتابي مسبق من شركة Motorola Solutions, Inc.

بالإضافة إلى ذلك، لا يعتبر شراء منتجات Motorola Solutions أنه يمنح، بشكل مباشر أو ضمني أو عن طريق الاعتراف أو خلاف ذلك، أي ترخيص بموجب حقوق الطبع والنشر أو براءات الاختراع أو طلبات تسجيل براءات الاختراع الخاصة بشركة Motorola Solutions، باستثناء ترخيص الاستخدام العادي غير الحصري والمجانى الذي ينشأ بموجب القانون الذي يحكم عملية بيع المنتج.

إخلاء المسؤولية

الرجاء ملاحظة أن هناك مزايا ووسائل مساعدة وإمكانات معينة موضحة في هذا المستند قد لا تكون قابلة للتطبيق أو مخصصة للاستخدام في نظام معين، أو ربما تعتمد على خصائص وحدة مشترك أجهزة محمولة معينة أو تكوين معاملات معينة.

تم ترك هذه الصفحة فارغة عمدًا.

الهندسة العكسية عليه أو إلغاء تجميعه أو تحويله بأي طريقة أخرى إلى صيغة مقروءة بشرياً.

أرقام شهادات براءة الاختراع الأمريكية #5,870,405 و #5,826,222 و #5,754,974 و #5,701,390 و #5,715,365 و #5,649,050 و #5,630,011 و #5,581,656 و #5,517,511 و #5,491,772 و #5,247,579 و #5,226,084 و #5,195,166.

حقوق الطبع والنشر الخاصة ببرامج الكمبيوتر

قد تتضمن منتجات Motorola Solutions الموضحة في هذا الدليل برامج كمبيوتر لشركة Motorola Solutions محمية بموجب حقوق الطبع والنشر مخزنة في ذاكرات أشباه الموصلات أو وسائط أخرى. تحتفظ شركة Motorola Solutions بموجب قوانين الولايات المتحدة وبلدان أخرى بحقوق حصرية معينة فيما يتعلق ببرامج الكمبيوتر المحمية بموجب حقوق الطبع والنشر، بما في ذلك - على سبيل المثال لا الحصر - الحق الحصري في نسخ البرنامج المحمي بموجب حقوق الطبع والنشر أو إعادة إنتاجه بأي شكل من الأشكال. وبناءً عليه، لا يجوز نسخ أي برامج كمبيوتر لشركة Motorola Solutions محمية بموجب حقوق الطبع والنشر تكون مضمنة في منتجات Motorola Solutions الموضحة في هذا الدليل أو إعادة إنتاجها أو تعديلها أو تطبيق هندسة عكسية عليها أو توزيعها بأية طريقة بدون إذن كتابي صريح من Motorola Solutions. بالإضافة إلى ذلك، لا يعتبر شراء منتجات Motorola Solutions أنه يمنح، بشكل مباشر أو ضمني أو حكمي أو خلاف ذلك، أي ترخيص بموجب حقوق الطبع والنشر أو براءات الاختراع أو طلبات تسجيل براءات الاختراع الخاصة بشركة Motorola Solutions. باستثناء ترخيص الاستخدام العادي غير الحصري الذي ينشأ بموجب القانون الذي يحكم عملية بيع المنتج.

تقنية الترميز الصوتي AMBE+2™ المضمنة في هذا المنتج محمية بموجب حقوق الملكية الفكرية بما في ذلك حقوق براءة الاختراع وحقوق الطبع والنشر والأسرار التجارية الخاصة بشركة Digital Voice Systems, Inc.

تم ترخيص تقنية الترميز الصوتي هذه فقط للاستخدام في جهاز الاتصال هذا. يحظر صراحة على مستخدم هذه التقنية محاولة إلغاء تحويل كود الكائن برمجيًا أو تطبيق

تم ترك هذه الصفحة فارغة عمدًا.

احتياطات التعامل

يتوافق الراديو اليدوي الرقمي MOTOTRBO Series مع مواصفات معيار IP67، مما يتيح للراديو لديك تحمل التعرض للظروف السيئة مثل غمره في الماء. يوضح هذا القسم بعض احتياطات التعامل الأساسية.



تنبيه:

- لا تقم بفك الراديو. قد يؤدي ذلك إلى تلف سدادات الراديو وينتج عنه فتحات تسريب في الراديو. يجب عدم صيانة الراديو إلا في مركز خدمة جهاز لاختبار غطاء الراديو واستبداله.
- إذا تم غمر الراديو في الماء، فقم برجه جيداً حتى يتم إخراج الماء الذي قد يكون عالفاً داخل شبكة السماع ومنفذ الميكروفون. ويمكن أن يؤدي الماء الذي تخلله إلى خفض مستوى أداء الصوت.
- إذا تعرضت منطقة الاتصال ببطارية الراديو للماء، فقم بتنظيف وتحفيف مناطق الاتصال بالبطارية الموجودة على الراديو والبطارية قبل توصيل البطارية بالراديو. قد تتسبب المياه المتبقية في حدوث قصر في دائرة الراديو.
- إذا تم غمر الراديو في مادة مسببة للتآكل (على سبيل المثال، المياه المالحة)، فاشطف الراديو والبطارية بالماء العذب، ثم جففهما جيداً.
- لتنظيف الأسطح الخارجية للراديو، استخدم محلولاً مخففاً من منظف أطباق معتدل وماء عذب (على سبيل المثال، ملعقة صغيرة من المنظف لغالون واحد من الماء).
- لا تثقب مطلقاً المنفذ (الفتحة) الموجود في الهيكل الواقي للراديو أسفل منطقة الاتصال بالبطارية. يسمح هذا المنفذ بموازنة الضغط داخل الراديو. وقد يؤدي تثقبه إلى إحداث فتحة تسريب في الراديو، ومن ثم يفقد قدرته على مقاومة الغمر في الماء.

- لا تسد المنفذ أو تغطيه مطلقاً، ولو حتى بملصق.
- تأكد من عدم ملامسة أية مواد زيتية للمنفذ.
- تم تصميم الراديو الذي يتضمن هوائياً مرگباً بصورة صحيحة ليتم غمره في الماء على عمق 1 متر (3.28 أقدام) كحد أقصى، ولمدة 30 دقيقة كحد أقصى. قد يؤدي تجاوز أي من الحدين أو الاستخدام بدون الهوائي إلى تلف الراديو.
- عند تنظيف الراديو، لا تستخدم بخاخة رش ذات ضغط مرتفع على الراديو؛ لأن هذا سوف يتجاوز الضغط على عمق 1 m وقد يتسبب في تسرب الماء إلى داخل الراديو.

تم ترك هذه الصفحة فارغة عمدًا.



للإشارة إلى ميزة **الوضع الرقمي فقط** التقليدي.

أما الميزات المتاحة في **كلا** الوضعين التقليدي والتناظري الرقمي، لا يتم عرض **كلا** الرمزین.

1.2

الأوضاع التقليدية التناظرية والرقمية

يمكن تكوين كل قناة في الراديو كقناة تناظرية تقليدية أو رقمية تقليدية.

لا تتوفر ميزات معينة عند التبديل من الوضع الرقمي إلى الوضع التناظري.

يتضمن الراديو أيضاً ميزات متوفرة في كل من الوضعين التناظري والرقمي. لا تؤثر الاختلافات البسيطة في طريقة عمل كل ميزة على أداء الراديو.

إشعار:



يقوم الراديو أيضاً بالتبديل بين الوضع الرقمي والوضع التناظري أثناء المسح في الوضع الثنائي. راجع **الفحص في صفحة 84** لمزيد من المعلومات.

مقدمة

يغطي دليل المستخدم هذا عملية تشغيل أجهزة الراديو لديك.

قد يكون الوكيل أو مسؤول النظام قام بتخصيص الراديو الخاص بك وفقاً لاحتياجاتك المحددة. راجع الوكيل أو مسؤول النظام لديك للحصول على مزيد من المعلومات.

يمكنك استشارة الوكيل أو مسؤول النظام فيما يلي:

- هل تمت برمجة الراديو باستخدام أية قنوات تقليدية معينة مسبقاً؟
- ما هي الأزرار التي تمت برمجتها للوصول إلى الميزات الأخرى؟
- ما هي الملحقات الاختيارية التي قد تناسب احتياجاتك؟
- ما هي أفضل ممارسات استخدام الراديو للحصول على اتصال فعال؟
- ما إجراءات الصيانة التي تساعد على إطالة عمر الراديو؟

1.1

معلومات الرمز

في هذا المنشور، يتم استخدام الرموز المبينة لتوضيح الميزات المدعومة في الوضع التناظري التقليدي أو الوضع الرقمي التقليدي.



للإشارة إلى ميزة **الوضع التناظري فقط** التقليدي.

الاتصال بالمواقع عبر بروتوكول الإنترنت (IP)

تتيح هذه الميزة للراديو توسعة الاتصال التقليدي بشكل يتخطى نطاق موقع واحد، من خلال الاتصال بالمواقع المختلفة المتاحة عبر استخدام شبكة تعمل ببروتوكول الإنترنت (IP). وهذا وضع تقليدي متعدد المواقع.

عندما ينتقل الراديو خارج النطاق من موقع ما إلى نطاق موقع آخر، يتصل الراديو بمعبد التقوية الخاص بالموقع الجديد لإرسال أو تلقي مكالمات أو عمليات إرسال البيانات. ويتم هذا إما تلقائياً أو يدوياً حسب إعداداتك.

في البحث التلقائي عن المواقع، يقوم الراديو بمسح جميع المواقع المتوفرة عندما تكون الإشارة الصادرة من الموقع الحالي ضعيفة أو عندما يكون الراديو غير قادر على اكتشاف أية إشارة من الموقع الحالي. ثم يتصل الراديو بمعبد التقوية الذي يتمتع بأعلى قيمة لمؤشر قوة الإشارة المستلمة (RSSI).

في البحث اليدوي عن المواقع، يقوم الراديو بالبحث عن الموقع التالي في قائمة التجوال الموجودة حالياً ضمن النطاق، ولكن قد لا يكون لديها أقوى إشارة، ويقوم بالاتصال بمعبد التقوية.

إشعار:

يمكن تمكين إما المسح أو التجوال فقط لكل قناة، لكن ليس كلاهما في الوقت ذاته.

يمكن إضافة القنوات التي تدعم هذه الميزة إلى قائمة تجوال خاصة. يبحث الراديو عن القنوات في قائمة التجوال أثناء عملية التجوال التلقائي لتحديد أفضل موقع. تدعم قائمة التجوال 16 قناة كحد أقصى، بما في ذلك القناة المحددة.

إشعار:



لا يمكنك إضافة إدخال في قائمة التجوال أو حذفه يدوياً. راجع الوكيل أو مسؤول النظام لديك للحصول على مزيد من المعلومات.

1.4

السعة الإضافية-أحادية الموقع

السعة الإضافية-أحادية الموقع هي تكوين ترنك أحادي الموقع لنظام راديو MOTOTRBO، يستخدم مجموعة من القنوات لدعم مئات المستخدمين وما يصل إلى 254 مجموعة. تسمح هذه الميزة للراديو الخاص بك بالاستفادة بشكل فعال من العدد المتاح من القنوات المبرمجة أثناء الوجود في وضع معبد التقوية.

ستسمع نغمة مؤشر سلبية إذا حاولت الوصول إلى إحدى الميزات غير القابلة للتطبيق على السعة الإضافية-أحادية الموقع عبر الضغط على زر قابل للبرمجة.

كذلك، يحتوي جهاز الراديو على ميزات متوفرة في الوضع الرقمي التقليدي والاتصال بالمواقع عبر بروتوكول الإنترنت (IP) والسعة الإضافية. على الرغم من ذلك، لن تؤثر الاختلافات البسيطة في طريقة عمل كل ميزة على أداء جهاز الراديو.

للحصول على مزيد من المعلومات حول هذا التكوين، راجع الأمر مع الوكيل أو مسؤول النظام.

1.5

السعة الإضافية-متعددة المواقع

السعة الإضافية-متعددة المواقع هي تكوين ترنك متعدد القنوات لنظام راديو MOTOTRBO، وتجمع أفضل ما في تكوينات السعة الإضافية والاتصال بالمواقع عبر بروتوكول الإنترنت (IP).

تتيح السعة الإضافية-متعددة المواقع للراديو توسعة اتصال الترنك بشكل يتخطى نطاق موقع واحد، من خلال الاتصال بالمواقع المختلفة المتاحة المتصلة بواسطة شبكة تعمل بـ IP. وتوفر أيضاً زيادة في السعة من خلال الاستفادة بشكل فعال من مجموع العدد المتاح من القنوات المبرمجة التي يدعمها كل موقع من المواقع المتاحة. عندما ينتقل الراديو خارج النطاق من موقع ما إلى نطاق موقع آخر، يتصل بمعيد التقوية الخاص بالموقع الجديد لإرسال أو استقبال أو إرسال المكالمات/البيانات. يتم ذلك تلقائياً أو يدوياً، وفقاً للإعدادات الخاصة بك.

إذا تم تعيين الراديو ليقوم بذلك تلقائياً، فإنه يقوم بمسح جميع المواقع المتوفرة عندما تكون الإشارة الصادرة من الموقع الحالي ضعيفة أو عندما يكون الراديو غير قادر على اكتشاف أية إشارة من الموقع الحالي. ثم يتصل بعد ذلك بمعيد التقوية الذي يمنع بأعلى قيمة لـ (RSSI).

في البحث اليدوي عن المواقع، يقوم الراديو بالبحث عن الموقع التالي في قائمة التجوال الموجودة حالياً ضمن النطاق (والتي قد لا يكون لديها أقوى إشارة) ويقوم بالاتصال بها.

يمكن إضافة أي قناة تدعم السعة الإضافية-متعددة المواقع إلى قائمة تجوال خاصة. يقوم الراديو بالبحث عن هذه القنوات أثناء عملية التجوال التلقائي لتحديد أفضل موقع.

إشعار:



لا يمكنك إضافة إدخال إلى قائمة التجوال أو حذفه يدوياً. راجع الوكيل أو مسؤول النظام لديك للحصول على مزيد من المعلومات.

وعلى غرار السعة الإضافية-أحادية الموقع، لا تتوفر رموز الميزات غير المنطبقة على السعة الإضافية-متعددة المواقع في القائمة. ستسمع نغمة مؤشر سلبية إذا حاولت الوصول إلى إحدى الميزات غير القابلة للتطبيق على السعة الإضافية-متعددة المواقع من خلال الضغط على زر قابل للبرمجة.

تم ترك هذه الصفحة فارغة عمدًا.

يتم تمديد فترة ضمان الكفاءة لبطاريات IMPRES التي يتم شحنها حصرياً بواسطة شواحن IMPRES لمدة ستة أشهر مقارنة بفترة الضمان التي تحظى بها بطارية Motorola Solutions Premium القياسية.

العمليات الأساسية

يشرح هذا الفصل عمليات بدء استخدام الراديو.

2.1

شحن البطارية

للحصول على أفضل أداء، يتم تشغيل الراديو الخاص بك باستخدام بطارية ليثيوم-أيون (Li-Ion) معتمدة من Motorola Solutions.

- اشحن بطاريته فقط في المناطق غير الخطيرة. بعد شحن البطارية، اسمح للراديو الخاص بك بالاستراحة لمدة 3 دقائق على الأقل.
- لتجنب حدوث تلف، وللتوافق مع شروط الضمان، قم بشحن البطارية باستخدام شاحن Motorola Solutions تمامًا كما هو موضح في دليل مستخدم الشاحن.
- اشحن بطاريته فقط في المناطق غير الخطيرة. بعد شحن البطارية، اسمح للراديو الخاص بك بالاستراحة لمدة 3 دقائق على الأقل.
- إذا كانت البطارية مثبتة بالراديو الخاص بك، فتأكد من بقاء الراديو في وضع إيقاف التشغيل أثناء الشحن.
- قم بشحن البطارية الجديدة من 14 إلى 16 ساعة قبل الاستخدام لأول مرة، وذلك للحصول على أفضل أداء.
- قم دائماً بشحن بطارية IMPRES بواسطة شاحن IMPRES لتحسين عمر البطارية وللحصول على معلومات بطارية قيمة.

2.2

تركيب البطارية

اتبع الإجراء لتركيب البطارية في الراديو الخاص بك.

1 قم بمحاذاة البطارية مع قضبان البطارية الموجودة على الجزء الخلفي للراديو.

2 اضغط على البطارية بشدة، وقم بتحريكها لأعلى حتى يستقر المزلاج في مكانه.

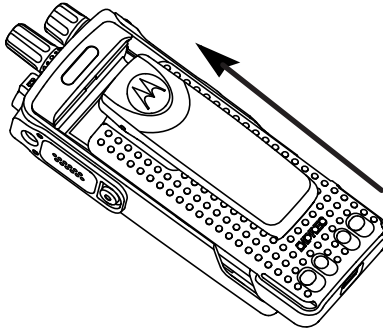

3 أزح مزلاج البطارية في موضع القفل.

تركيب الهوائي

اتبع الإجراء لتركيب الهوائي في الراديو الخاص بك.
تأكد من أن الراديو في وضع إيقاف التشغيل.

ضع الهوائي في المقر وأدره في اتجاه عقارب الساعة.

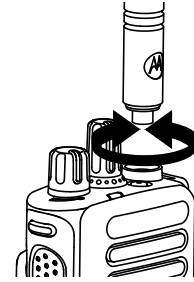

إشعار:



لإزالة الهوائي، قم بتدويره عكس اتجاه عقارب الساعة.

تنبيه:

إذا كان يتعين استبدال الهوائي، فتأكد من استخدام هوائيات
MOTOTRBO فقط. حيث يؤدي تجاهل هذا الأمر إلى إلحاق الضرر
بالراديو.



تركيب مشبك الحزام

1 لتركيب مشبك الحزام، قم بمحاذاة الفراغات الخاصة بمشبك الحزام مع تلك الموجودة على البطارية والضغط لأسفل حتى تسمع صوت طقطة.

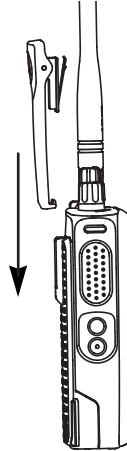

2 لإزالة مشبك الحزام، اضغط على عروة مشبك الحزام بعيدًا عن البطارية باستخدام مفتاح. ثم حرك المشبك لأعلى وبعيدًا عن الراديو.

تركيب غطاء الموصل العام (غطاء الأتربة)

يوجد الموصل العام في جانب الراديو الذي يوجد به الهوائي. ويتم استخدامه لتوصيل ملحقات MOTOTRBO بالراديو. اتبع الإجراء لتركيب غطاء الأتربة في الراديو الخاص بك.

أعد تركيب غطاء الأتربة أثناء عدم استخدام الموصل العام.

- 1 أدخل طرف الغطاء المائل في الفتحات الموجودة أعلى الموصل العام.
- 2 اضغط على الغطاء إلى الأسفل لتثبيت غطاء الأتربة على الموصل العام بشكل صحيح.

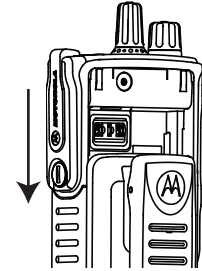

- 3 ثبت غطاء الموصل على الراديو عبر إدارة القلاووظ الإبهامي في اتجاه عقارب الساعة.

تشغيل الراديو

اتبع الإجراء لتشغيل الراديو.

أدر قرص تشغيل/إيقاف تشغيل/التحكم في مستوى الصوت في اتجاه عقارب الساعة حتى يصدر صوت طقطة.

إذا تم بنجاح:

- تصدر نغمة.
 - يضيء مؤشر LED الأخضر.
- إذا تم تعطيل وظيفة النغمة/التنبيه، فلن تصدر نغمة عند التشغيل.

إشعار:



أثناء التشغيل الأولي بعد تحديث البرنامج إلى الإصدار **R02.07.00.0000** أو إصدار أحدث، تحدث ترقية البرنامج الثابت GNSS لمدة 20 ثانية. بعد الترقية، تتم إعادة ضبط الراديو ويتم تشغيله. لا تنطبق ترقية البرنامج الثابت إلا على الطرز اليدوية المزودة بأحدث البرامج والأجهزة.

قم بفحص البطارية إذا تعذر تشغيل الراديو. تأكد من أنها مشحونة وتم تركيبها بشكل صحيح. اتصل بالوكيل إذا استمر تعذر تشغيل الراديو.

ضبط مستوى الصوت

اتبع الإجراء لتغيير مستوى صوت الراديو الخاص بك.

قم بأحد الإجراءات التالية:

- أدر قرص تشغيل/إيقاف تشغيل/التحكم في مستوى الصوت باتجاه عقارب الساعة لزيادة مستوى الصوت.
- أدر قرص تشغيل/إيقاف تشغيل/التحكم في مستوى الصوت عكس اتجاه عقارب الساعة لخفض مستوى الصوت.

إشعار:



يمكن برمجة الراديو الخاص بك ليحتوي على حد أدنى لإراحة مستوى الصوت بحيث يتعذر خفض مستوى الصوت لدرجة أقل من الحد الأدنى لمستوى الصوت المبرمج. راجع الوكيل أو مسؤول النظام لديك للحصول على مزيد من المعلومات.

- 1 قرص محدد القناة
- 2 قرص تشغيل/إيقاف/التحكم في مستوى الصوت
- 3 مؤشر LED
- 4 الزر الجانبي¹
- 5 زر الضغط للتحدث (PTT)
- 6 الزر الجانبي¹
- 7 الزر الجانبي³
- 8 الميكروفون
- 9 مكبر الصوت
- 10 الموصل العام للملحقات
- 11 زر الطوارئ¹
- 12 هوائي

عناصر التحكم في الراديو

يشرح هذا الفصل أزرار ووظائف التحكم في الراديو.

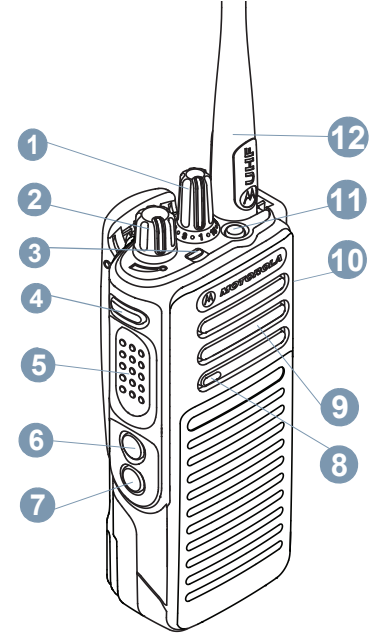

1 هذه الأزرار قابلة للبرمجة.

تم ترك هذه الصفحة فارغة عمدًا.

عمليات Capacity Max

إن Capacity Max عبارة عن نظام راديو ترنك قائم على قناة التحكم. تتوفر المميزات المتاحة لمستخدمي الراديو وفقًا لهذا النظام في هذا الفصل.

4.1

زر اضغط للتحدث

يعمل زر اضغط للتحدث PTT لغرضين أساسيين:

- أثناء إجراء مكالمة، يتيح زر PTT للراديو الإرسال إلى أجهزة الراديو الأخرى أثناء المكالمة. يتم تنشيط الميكروفون عند الضغط على زر PTT.
 - عند عدم وجود مكالمة جارية، يُستخدم زر PTT لإجراء مكالمة جديدة.
- اضغط على زر PTT للتحدث. حرر زر PTT للاستماع.
- في حالة تمكين نغمة إذن بالكلام، انتظر حتى تنتهي نغمة التنبيه القصيرة قبل التحدث.

4.2

الأزرار القابلة للبرمجة

حسب مدة الضغط على الزر، يمكن للوكيل برمجة الأزرار القابلة للبرمجة باختصاصات في وظائف الراديو.

اضغط لفترة قصيرة

الضغط والتحرير سريعًا.

الضغط لفترة طويلة

الضغط مع الاستمرار للمدة المبرمجة.

إشعار:



راجع تشغيل الطوارئ في صفحة 88 للحصول على مزيد من المعلومات حول المدة المبرمجة لزر الطوارئ.

4.3

وظائف الراديو القابلة للتعيين

يمكن للوكيل أو مسؤول النظام تعيين وظائف الراديو التالية للأزرار القابلة للبرمجة.

مبدل سمعي

لتبديل توجيه الصوت بين سماعة الراديو الداخلية وسماعة ملحق سلكي.

قوة البطارية

للإشارة إلى قوة البطارية من خلال مؤشر LED.

الإغاء

للسماح للمستخدمين بإنهاء مكالمات محددة.

الطوارئ

بدء أو إلغاء طوارئ وفقًا للبرمجة.

صوت ذكي

التبديل بين تشغيل الصوت الذكي أو إيقاف تشغيله.

تجوال يدوي للموقع

بدء بحث يدوي عن المواقع.

Mic AGC

للتبديل بين تشغيل تحكم الكسب الآلي في الميكروفون الداخلي أو إيقافه.

الوصول بلمسة واحدة

للبدء مباشرة في مكالمة بث أو مكالمة خاصة أو مكالمة هاتفية أو مكالمة جماعية محددة مسبقاً أو تنبيه مكالمات محدد مسبقاً أو رسالة نصية سريعة محددة مسبقاً.

ميزة لوحة الاختيار

التبديل بين تشغيل ميزة (ميزات) لوحة الاختيار أو إيقاف تشغيلها للفتوات التي تدعم ميزة لوحة الاختيار.

خروج الهاتف

لإنهاء مكالمة هاتفية.

السرية

للتبديل بين تشغيل السرية أو إيقاف تشغيلها.

إعادة تعيين قناة رئيسية

لتعيين قناة رئيسية جديدة.

كتم صوت رسالة تذكير القناة الرئيسية

لكتم صوت رسالة تذكير القناة الرئيسية.

معلومات الموقع

لتشغيل الرسائل الصوتية لبيان الموقع الخاصة بالموقع الحالي عند تمكين بيان الصوت.

التحكم في القياس عن بُعد

التحكم في رقم التعريف الشخصي الخاص بالإخراج الموجود في الراديو البعيد أو المحلي.

تحسين الاهتزاز

للتبديل بين تشغيل تحسين الاهتزاز وإيقاف تشغيله.

تشغيل/إيقاف تشغيل بيان الصوت

التبديل بين تشغيل بيان الصوت أو إيقاف تشغيله.

تبديل المنطقة

للسماح لمستخدم الراديو بالتبديل بين المنطقة 1 والمنطقة 2.

4.4

الإعدادات أو وظائف الأدوات المساعدة القابلة للتعين

يمكن تعيين إعدادات الراديو أو وظائف أدوات المساعدة التالية إلى الأزرار القابلة للبرمجة.

نغمات/ تنبيهات

للتبديل بين تشغيل جميع النغمات والتنبيهات أو إيقاف تشغيلها.

مستوى الطاقة

للتبديل مستوى طاقة الإرسال بين عالية ومنخفضة.

4.5

مؤشرات الحالة

يشرح هذا الفصل مؤشرات الحالة والنغمات الصوتية المستخدمة في الراديو.

إشعار:



قد يؤثر هذا النشاط على القناة المبرمجة في الراديو أو لا يؤثر عليها بحسب طبيعة البروتوكول الرقمي.

أخضر وامض بطريقة ازدواجية

يستقبل الراديو مكالمة أو بيانات مدعومة بالخصوصية.

أصفر راسخ

الراديو في وضع قابلية اكتشاف Bluetooth.

يشير إلى أن سعة البطارية ضعيفة عند الضغط على زر قوة البطارية المبرمج.

أصفر وامض

لم يستجب الراديو بعد لتنبيه المكالمات.

أصفر وامض بطريقة ازدواجية

التجوال التلقائي ممكن في الراديو.

يبحث الراديو بشكل فعال عن موقع جديد.

لم يستجب الراديو بعد إلى تنبيه مكالمة جماعية.

الراديو مؤمن.

4.5.2

النعمة

فيما يلي النعمات التي تصدر عبر سماعة الراديو.



نعمة عالية

4.5.1

مؤشر LED

يوضح مؤشر LED الحالة التشغيلية للراديو.

أحمر وامض

فشل الراديو في الاختبار الذاتي عند التشغيل.

يستقبل الراديو إرسال طوارئ.

يقوم الراديو بالإرسال والبطارية منخفضة.

انتقل الراديو خارج النطاق إذا تم تكوين نظام الإرسال/الاستقبال تلقائي النطاق.

تم تمكين وضع كتم الصوت.

أخضر راسخ

يقوم الراديو ببدء التشغيل.

يقوم جهاز الراديو بالإرسال.

يشير إلى أن سعة البطارية كاملة عند الضغط على زر قوة البطارية المبرمج.

يقوم الراديو بإرسال تنبيه مكالمة أو إرسال طوارئ.

أخضر وامض

الجهاز اللاسلكي مكالمة أو بيانات.

يسترد الراديو عمليات إرسال البرمجة عبر الأثير.

يكتشف الراديو نشاطاً عبر الأثير.

نغمات المؤشرات

توفر لك نغمات المؤشرات إشارات صوتية تعبر عن الحالة بعد اتخاذ إجراء لأداء مهمة.



4.6

التسجيل

هناك عدد من الرسائل المتعلقة بالتسجيل يمكن أن تستقبلها.

تسجيل

عادة ما يتم إرسال التسجيل إلى النظام أثناء تشغيل النظام أو تغيير مجموعة التحدث أو أثناء تجوال الموقع. في حالة فشل أحد أجهزة الراديو في التسجيل بموقع ما، سيحاول الراديو التجوال تلقائيًا لموقع آخر. يزيل الراديو مؤقتًا الموقع الذي تمت محاولة التسجيل فيه من قائمة التجوال.

يعني المؤشر أن الراديو مشغول بالبحث عن موقع للتجوال أو أن الراديو نجح في العثور على موقع لكنه ينتظر الرد على رسائل التسجيل من الراديو.

عند تسجيل راديو، تصدر نغمة ويضيء مؤشر LED الأصفر مرتين ليبدل على البحث عن موقع.

نغمة منخفضة

4.5.2.1

النغمات الصوتية

توفر النغمات الصوتية إشارات صوتية عن حالة الراديو أو استجابة الراديو للبيانات المتلقاة.



نغمة مستمرة

صوت أحادي النغمة. تصدر بشكل مستمر حتى الإنهاء.



نغمة دورية

تصدر بشكل دوري بناءً على المدة التي تم تعيينها بواسطة الراديو. تبدأ النغمة، وتتوقف، وتعيد نفسها.



نغمة متكررة

نغمة فردية تعيد نفسها حتى يتم إنهاؤها بواسطة المستخدم.



نغمة مؤقتة

تصدر مرة واحدة للفترة القصيرة التي تم تعيينها بواسطة الراديو.

4.5.2.2

لا يبيّن الراديو للمستخدم السبب المحدد وراء رفض التسجيل. عادة يتم رفض التسجيل عندما يكون مشغل النظام قد عطل وصول الراديو إلى النظام.

عند رفض تسجيل راديو، يضيء مؤشر LED الأصفر مرتين ليبدل على البحث عن موقع.

4.7

تحديدات المنطقة والقناة

يشرح هذا الفصل عمليات تحديد منطقة أو قناة على الراديو الخاص بك.

يمكن برمجة الراديو باستخدام 250 منطقة Capacity Max بحد أقصى مع 160 قناة بحد أقصى لكل منطقة. تشمل كل منطقة Capacity Max على 16 موضعاً قابلاً للتعيين بحد أقصى.

4.7.1

تحديد مناطق

اتبع الإجراء لتحديد المنطقة المطلوبة على الراديو الخاص بك.

اضغط على زر **تغيير المنطقة** المبرمج.

تصدر واحدة من النغمات التالية:

نغمة مؤشر إيجابية

الراديو في المنطقة 2.

نغمة مؤشر سلبية

الراديو في المنطقة 1.

إذا استمرت المؤشرات، فيجب على المستخدم تغيير المواقع، أو يمكنه التجوال يدوياً لموقع آخر إذا كان مسموحاً له بذلك.

Out Of Range (خارج النطاق)

يُعتبر الراديو خارج النطاق عندما لا يتمكن من اكتشاف إشارة من النظام أو من الموقع الحالي. عادة ما يدل هذا المؤشر على أن الراديو خارج نطاق التغطية الجغرافية للتردد اللاسلكي الصادر.

عندما يكون الراديو خارج النطاق، تصدر نغمة متكررة ويضيء مؤشر LED الأحمر.

اتصل بالوكيل أو مسؤول النظام إذا استمر الراديو في استقبال مؤشرات الخروج عن النطاق أثناء وجوده في منطقة بها تغطية تردد لاسلكي جيدة.

فشل الانضمام إلى مجموعة التحدث

يحاول راديو الانضمام إلى مجموعة التحدث المحددة في القنوات أو موضع القرص الموحد (UKP) أثناء التسجيل.

لا يتمكن راديو في حالة فشل الانضمام من إجراء أو استقبال مكالمات من مجموعة التحدث التي يحاول الراديو الانضمام إليها.

اتصل بالوكيل أو مسؤول النظام إذا كان الراديو يتلقى مؤشرات فشل الانضمام.

رفض التسجيل

يتم استلام مؤشرات رفض التسجيل عند عدم قبول التسجيل في النظام.



إشعار:

بالنسبة إلى كل أجهزة الراديو التي لا تحتوي على لوحة مفاتيح، يُنصح بتكوين ميزة الإعلان الصوتي لتحديد المنطقة. لا يمكن تمكين ميزة بيان الصوت إلا من خلال CPS.

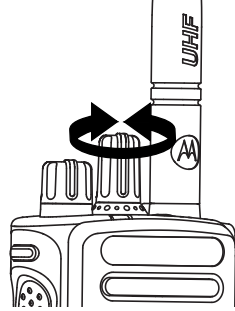

بمجرد تعيين المنطقة المطلوبة (في حالة وجود مناطق متعددة في الراديو)، قم بإدارة قرص محدد القناة المبرمج لتحديد نوع المكالمات.

4.7.3

تحديد موقع

يوفر الموقع تغطية لمنطقة معينة. في شبكة متعددة المواقع، سيبحث راديو Capacity Max تلقائيًا عن موقع جديد عندما ينخفض مستوى الإشارة من الموقع الحالي إلى مستوى غير مقبول.

يمكن لنظام السعة القصوى أن يدعم ما يصل إلى 250 موقعًا.

4.7.2

تحديد نوع مكالمات

استخدم قرص محدد القناة لتحديد نوع مكالمات. ويمكن أن تكون مكالمات جماعية أو مكالمات بث أو مكالمات شاملة أو مكالمات خاصة، بناءً على طريقة برمجة الراديو الخاص بك. إذا قمت فقم بتغيير قرص محدد القناة إلى موضع مختلف (معين له نوع مكالمات)، حيث قد يؤدي هذا إلى إعادة تسجيل الراديو في نظام Capacity Max. يقوم الراديو بالتسجيل باستخدام معرف مجموعة التحديث الذي تمت برمجته لموضع قرص محدد القناة لنوع المكالمات الجديد.

لا يعمل الراديو عند تحديده على قناة غير مبرمجة، لذلك استخدم قرص محدد القناة لتحديد قناة مبرمجة.

- ستسمع نغمة مؤشر إيجابية، تشير إلى قفل الراديو للموقع الحالي.
- إذا تم إيقاف تشغيل وظيفة قفل الموقع:
- ستسمع نغمة مؤشر سلبية للإشارة إلى فتح قفل الراديو.

4.7.6

تقييد الموقع

في نظام Capacity Max، يمكن لمسؤول نظام الراديو تحديد مواقع الشبكة المسموح وغير المسموح للراديو باستخدامها.

ولن يتعين إعادة برمجة الراديو لتغيير قائمة المواقع المسموح بها وغير المسموح بها. إذا حاول الراديو التسجيل في موقع غير مسموح به، فسوف يتلقى الراديو إشارة بأن الموقع مرفوض. ويبحث الراديو بعد ذلك عن موقع شبكة مختلف.

عند مواجهة تقييدات بالموقع، يضيء مؤشر LED الأصفر مرتين للإشارة إلى البحث عن الموقع.

4.7.7

ترنك الموقع

يجب أن يتمكن الموقع من الاتصال بوحدة التحكم بالترنك لكي يكون في وضع " ترنك النظام".

فإذا لم يتمكن الموقع من الاتصال بوحدة التحكم بالترنك في النظام، يدخل الراديو في وضع "ترنك الموقع". أثناء وجود الراديو في وضع "ترنك الموقع"، فإنه يصدر إشارة صوتية ومرئية دورية للمستخدم لإعلامه بمحدودية التشغيل.

4.7.4

طلب تجوال

يعمل طلب التجوال على إخبار الراديو بالبحث عن موقع مختلف، حتى إذا كانت الإشارة من الموقع الحالي مقبولة.

إذا لم تكن هناك مواقع متوفرة:

- تعرض يتابع البحث عبر قائمة المواقع.
- سيعود الراديو إلى الموقع السابق، إذا كان الموقع السابق ما زال متوفرًا.

إشعار:

تتم برمجة هذه الميزة من قبل الوكيل.



اضغط على زر تجوال يدوي للموقع المبرمج.

ستسمع نغمة، تشير إلى أن الراديو قام بالتبديل إلى موقع جديد.

4.7.5

تشغيل/إيقاف قفل الموقع

عند تشغيلها، يبحث الراديو في الموقع الحالي فقط عند التبديل إلى إيقاف التشغيل، يبحث الراديو في مواقع أخرى بالإضافة إلى الموقع الحالي.

اضغط على الزر المبرمج قفل الموقع.

إذا تم تشغيل وظيفة قفل الموقع:

عندما يكون الراديو في وضع "ترنك الموقع"، تصدر نغمة متكررة.

يظل الراديو وهو في وضع "ترنك الموقع" قادرًا على إجراء مكالمات صوتية جماعية وفردية إلى جانب إرسال رسائل نصية إلى أجهزة الراديو الأخرى الموجودة في نفس الموقع. لا يمكن لوحدة التحكم بالصوت وأجهزة تسجيل التشغيل وبوابات الهاتف وتطبيقات البيانات الاتصال بأجهزة الراديو في الموقع.

بمجرد الدخول في وضع "ترنك الموقع"، لن يتمكن الراديو المستخدم في مكالمات عبر مواقع متعددة إلا من الاتصال بأجهزة الراديو الأخرى الموجودة في نفس الموقع. سيتم فقد الاتصال من وإلى المواقع الأخرى.

إشعار:



في حالة وجود مواقع متعددة تغطي الموقع الحالي للراديو ودخول أحد المواقع في وضع "ترنك الموقع"، تقوم أجهزة الراديو بالتجوال إلى موقع آخر إن كان داخل نطاق التغطية.

4.8

المكالمات

يشرح هذا الفصل عمليات استقبال المكالمات والرد عليها وإيقافها.

يمكنك تحديد اسم مستعار أو معرف للمشارك، أو اسم مستعار أو معرف للمجموعة بعد تحديد قناة باستخدام إحدى الميزات التالية:

زر الوصول بلمسة واحدة المبرمج

تستخدم هذه الطريقة للمكالمات والجماعية والخاصة والهاتفية فقط.

يمكن أن يكون لديك معرف واحد فقط مخصص لزر الوصول بلمسة واحدة بالضغطة لفترة طويلة أو قصيرة على زر قابل للبرمجة.

الزر القابل للبرمجة

تستخدم هذه الطريقة للمكالمات الهاتفية فقط.

4.8.1

المكالمات الجماعية

يجب تكوين الراديو الخاص بك كجزء من مجموعة لتلقي مكالمات من أو إجراء مكالمات إلى مجموعة من المستخدمين.

4.8.1.1

إجراء مكالمات جماعية

اتبع الإجراء لإجراء مكالمات جماعية على الراديو الخاص بك.

1 قم بأحد الإجراءات التالية:

- حدد قناة باستخدام الاسم المستعار النشط أو المعرف النشط الخاص بالمجموعة. راجع تحديد نوع مكالمات في صفحة 36.
- اضغط على زر الوصول بلمسة واحدة المبرمج.

2 اضغط على زر PTT لإجراء المكالمات.

يضئ مؤشر LED الأخضر.

3 قم بأحد الإجراءات التالية:

- عند تمكين ميزة الإشارة إلى قناة حرة، تسمع نغمة تنبيه قصيرة في اللحظة التي يتم فيها تحرير الزر **PTT** في الراديو المرسل، مما يوضح أن القناة متاحة لك للرد. اضغط على زر **PTT** للرد على المكالمات.
 - عند تمكين ميزة قطع الصوت، اضغط على زر **PTT** لقطع الصوت من الراديو المرسل وإخلاء القناة من أجل الرد.
- يضئ مؤشر LED الأخضر.

- انتظر حتى انتهاء نغمة الإذن بالكلام وتحدث بوضوح في الميكروفون إذا كان مُمكنًا.
- انتظر حتى تنتهي نغمة **PTT** الجانبية وتحدث بوضوح في الميكروفون إذا كان مُمكنًا.

4 حرر زر **PTT** للاستماع.

يضئ مؤشر LED الأخضر عندما يستجيب الراديو المستهدف.

2 قم بأحد الإجراءات التالية:

- انتظر حتى انتهاء نغمة الإذن بالكلام وتحدث بوضوح في الميكروفون إذا كان مُمكنًا.
- انتظر حتى تنتهي نغمة **PTT** الجانبية وتحدث بوضوح في الميكروفون إذا كان مُمكنًا.

- 5 عند تمكين ميزة الإشارة إلى قناة حرة، تسمع نغمة تنبيه قصيرة في اللحظة التي يتم فيها تحرير الزر **PTT** في الراديو المرسل، مما يوضح أن القناة متاحة لك للرد. اضغط على زر **PTT** للرد على المكالمات.
- تنتهي المكالمات عند عدم وجود نشاط صوتي لفترة محددة مسبقًا. يمكن للمتصل أن يضغط على زر **إلغاء** المبرمج لإنهاء المكالمات الجماعية.

3 حرر زر **PTT** للاستماع.

تنتهي المكالمات عند عدم وجود نشاط صوتي لفترة محددة مسبقًا.

4.8.1.2

الرد على المكالمات الجماعية

اتبع الإجراء للرد على مكالمات جماعية على الراديو الخاص بك.

عند تلقي مكالمة جماعية:

- يومض مؤشر LED الأخضر.
- يتم إلغاء كتم صوت الراديو ويصدر صوت المكالمات الواردة من خلال السماع.

1 قم بأحد الإجراءات التالية:

4.8.2

مكالمة البث

مكالمة البث هي مكالمة صوتية أحادية الاتجاه من أي مستخدم لمجموعة تحدث بالكامل.

يمكن للمتصل أن يضغط على زر **إلغاء** المبرمج لإنهاء مكالمة البث.

تتيح ميزة مكالمة البث للمستخدم الذي بدأ الاتصال فقط أن يرسل إلى مجموعة المتحدث، بينما لا يمكن للمستقبلين الرد.

يمكن لبادئ البث أيضًا إنهاء مكالمة البث. لاستقبال مكالمة من مجموعة مستخدمين، أو للاتصال بمجموعة مستخدمين، يجب تكوين الراديو كجزء من مجموعة.

4.8.2.2

استقبال مكالمات بث

اتبع الإجراء لاستقبال مكالمة بث على الراديو الخاص بك.

عند تلقي مكالمة بث:

- يومض مؤشر LED الأخضر.
- يتم إلغاء كتم صوت الراديو ويصدر صوت المكالمة الواردة من خلال السماع.

إشعار:



لا يُسمح للمستخدمين المستقبلين برد الاتصال أثناء مكالمة البث. ستصدر نغمة منع رد الاتصال سريعًا إذا تم الضغط على زر **PTT** أثناء مكالمة بث.

4.8.3

اتصال خاص

المكالمة الخاصة هي مكالمة من راديو فردي إلى راديو فردي آخر.

توجد طريقتان لإعداد مكالمة خاصة.

- يسمى نوع الاتصال الأول إعداد المكالمة دون بث (OACSU). يمكن إعداد المكالمة عبر إعداد المكالمة دون بث (OACSU) بعد إجراء فحص وجود الراديو ثم إكمال المكالمة تلقائيًا.

4.8.2.1

إجراء مكالمات البث

اتبع الإجراء لإجراء مكالمات بث على الراديو الخاص بك.

1 قم بأحد الإجراءات التالية:

- حدد قناة باستخدام الاسم المستعار النشط أو المعرف النشط الخاص بالمجموعة. راجع **تحديد نوع مكالمة في صفحة 36**.
- اضغط على زر **الوصول بلمسة واحدة** المبرمج.

2 اضغط على زر **PTT** لإجراء المكالمة.

يضئ مؤشر LED الأخضر.

3 قم بأحد الإجراءات التالية:

- انتظر حتى انتهاء نغمة الإذن بالكلام وتحدث بوضوح في الميكروفون إذا كان مُكتمًا.
- انتظر حتى تنتهي نغمة **PTT** الجانبية وتحدث بوضوح في الميكروفون إذا كان مُكتمًا.

2 اضغط على زر **PTT** لإجراء المكالمة.
يضئ مؤشر LED الأخضر.

3 انتظر حتى انتهاء نغمة الإذن بالكلام وتحديث بوضوح في الميكروفون إذا كان مُمكنًا.

4 حرر زر **PTT** للاستماع.
يضئ مؤشر LED الأخضر عندما يستجيب الراديو المستهدف.

5 تنتهي المكالمة عند عدم وجود نشاط صوتي لفترة محددة مسبقًا. يستمع نغمة قصيرة.

يمكن لكل من المتصل والمستقبل إنهاء مكالمة خاصة جارية عبر الضغط على زر **إلغاء المبرمج**.

4.8.3.2

إجراء مكالمة خاصة باستخدام الزر مكالمة بلمسة واحدة

تتيح لك الميزة مكالمة بلمسة واحدة إجراء مكالمة خاصة بسهولة إلى اسم مستعار أو معرف خاص بمكالمة خاصة محدد مسبقًا. يمكن تعيين هذه الميزة إلى الضغط لفترة قصيرة أو طويلة على زر قابل للبرمجة.

• يسمى النوع الثاني الإعداد الكامل للمكالمة دون بث (FOACSU). كما يمكن عبر الإعداد الكامل للمكالمة دون بث (FOACSU) إعداد المكالمة بعد إجراء فحص وجود الراديو. ومع ذلك، تتطلب المكالمات عبر الإعداد الكامل للمكالمة دون بث (FOACSU) إعلام المستخدم لاستكمال المكالمة والسماح للمستخدم بقبول المكالمة أو رفضها.

يتولى مسؤول النظام تكوين نوع المكالمة.

إشعار:

يمكن لكل من المتصل والمستقبل إنهاء مكالمة خاصة جارية عبر الضغط على زر **إلغاء المبرمج**.



4.8.3.1

إجراء مكالمات خاصة

يجب برمجة الراديو الخاص بك لبدء مكالمة خاصة. إذا لم يتم تمكين هذه الميزة، فستسمع نغمة مؤشر سلبية عند بدأ المكالمة. اتبع الإجراء لإجراء مكالمات خاصة على الراديو الخاص بك. في حالة عدم وجود الراديو المستهدف، ستصدر نغمة قصيرة.

1 قم بأحد الإجراءات التالية:

- حدد قناة باستخدام الاسم المستعار النشط أو المعرف النشط الخاص بالمشارك. راجع **تحديد نوع مكالمة في صفحة 36**.
- اضغط على زر **الوصول بلمسة واحدة المبرمج**.

- يومض مؤشر LED الأخضر.
- يتم إلغاء كتم صوت الراديو ويصدر صوت المكالمات الواردة من خلال السماع.



إشعار:

قد يتطلب الرد على مكالمات خاصة إعلام المستخدم أو قد لا يتطلب ذلك وفقاً لطريقة تكوين الراديو الخاص بك، إما مع ميزة OACSU أو ميزة الإعداد الكامل للمكالمات دون بث (FOACSU).

بالنسبة إلى التكوين مع ميزة إعداد المكالمات دون بث (OACSU)، يتم إلغاء كتم صوت وتتصل المكالمات تلقائياً.

4.8.3.4

قبول المكالمات الخاصة

عندما تتلقى مكالمات خاصة مكونة بالإعداد الكامل للمكالمات دون بث (FOACSU):

- يومض مؤشر LED الأخضر.

1 لقبول مكالمات خاصة، نفذ الإجراء التالي:

- اضغط على زر **PTT** عند أي إدخال.

يضئ مؤشر LED الأخضر.

2 انتظر حتى انتهاء نغمة الإذن بالكلام وتحديث بوضوح في الميكروفون إذا كان ممكناً.

يمكنك تعيين اسم مستعار أو معرف واحد فقط إلى زر مكالمات بلمسة واحدة. يمكن أن يحتوي الراديو على العديد من الأزرار المبرمجة لميزة مكالمات بلمسة واحدة.

1 اضغط على زر **مكالمات بلمسة واحدة** المبرمج لإجراء مكالمات خاصة إلى الاسم المستعار أو المعرف الخاص بالمكالمات الخاصة المحدد مسبقاً.

2 اضغط على زر **PTT** لإجراء المكالمات.

يضئ مؤشر LED باللون الأخضر الثابت.

3 انتظر حتى تنتهي نغمة إذن بالكلام (في حالة تمكينها) وتحديث بوضوح في الميكروفون.

4 حرر زر **PTT** للاستماع.

عند رد الراديو المستهدف، يومض مؤشر LED باللون الأخضر.

في حالة عدم وجود نشاط صوتي لفترة زمنية محددة مسبقاً، ستنتهي المكالمات.

يمكن لكل من المتصل والمستقبل إنهاء مكالمات خاصة جارية عبر الضغط على زر **إلغاء المبرمج**.

4.8.3.3

تلقي المكالمات الخاصة

عندما تتلقى مكالمات خاصة مكونة بإعداد المكالمات دون بث (OACSU):

3 حرر زر PTT للاستماع.

تنتهي المكالمات عند عدم وجود نشاط صوتي لفترة محددة مسبقًا. تصدر نغمة.

إشعار:



يمكن لكل من المتصل والمستقبل إنهاء مكالمة خاصة جارية عبر الضغط على زر إلغاء المبرمج.

تُستخدم المكالمة الشاملة لإجراء بيانات هامة، تتطلب الانتباه التام من المستخدم. لا يمكن للمستخدمين الموجودين على النظام الرد على مكالمة شاملة.

يدعم نظام Capacity Max المكالمة الشاملة للموقع والمكالمة الشاملة متعددة المواقع. يمكن لمسؤول النظام تكوين أحد هذين الخيارين أو كليهما في الراديو الخاص بك.

إشعار:



يمكن للمستخدمين دعم مكالمات شاملة على مستوى النظام لكن بنية Motorola Solutions الأساسية لا تدعم المكالمات الشاملة على مستوى النظام.

4.8.3.5

رفض المكالمات الخاصة

عندما تتلقى مكالمات خاصة مكونة بالإعداد الكامل للمكالمة دون بث (FOACSU):

- يومض مؤشر LED الأخضر.

لرفض مكالمة خاصة، نفذ الإجراء التالي:

- اضغط على زر إلغاء المبرمج.

4.8.4.1

تلقي مكالمات شاملة

عند استقبال مكالمة شاملة، يحدث التالي:

- تصدر نغمة.
- يومض مؤشر LED الأخضر.
- يتم إلغاء كتم صوت الراديو ويصدر صوت المكالمة الواردة من خلال السماعه.

في حالة تمكين ميزة الإشارة إلى قناة حرة، ستسمع نغمة تنبيه قصيرة عند تحرير زر PTT في الراديو المُرسَل، للإشارة إلى أن القناة متاحة لك للاستخدام. لا يمكنك الرد على مكالمة شاملة.

إشعار:



يتوقف الراديو عن تلقي المكالمة الشاملة في حالة التبديل إلى قناة مختلفة أثناء تلقي المكالمة. لن تتمكن من متابعة استخدام أي من وظائف الأزرار المبرمجة حتى تنتهي المكالمة الشاملة.

4.8.4

المكالمات الشاملة

المكالمة الشاملة هي مكالمة من راديو واحد لكل راديو بالموقع أو كل راديو بمجموعة مواقع وفقًا لتكوين النظام.

4.8.4.2

إجراء مكالمات شاملة

يجب برمجة الراديو الخاص بك لكي تتمكن من إجراء مكالمة شاملة. اتبع الإجراء لإجراء مكالمات شاملة على الراديو الخاص بك.

1 حدد قناة باستخدام الاسم المستعار النشط أو المعرف النشط الخاص بمجموعة مكالمة شاملة. راجع تحديد نوع مكالمة في صفحة 36.

2 اضغط على زر **PTT** لإجراء المكالمة.
يضيء مؤشر LED الأخضر.

3 قم بأحد الإجراءات التالية:

- انتظر حتى انتهاء نغمة الإذن بالكلام وتحديث بوضوح في الميكروفون إذا كان مُمكنًا.
 - انتظر حتى تنتهي نغمة **PTT** الجانبية وتحديث بوضوح في الميكروفون إذا كان مُمكنًا.
- لا يمكن للمستخدمين الموجودين على القناة الرد على مكالمة شاملة.

4.8.5

المكالمات الهاتفية

المكالمة الهاتفية هي مكالمة من راديو فردي إلى هاتف.

في نظام **Capacity Max**، يمكن للراديو استقبال المكالمات ورد الاتصال حتى إذا تم تعطيل ميزة الاتصال الهاتفي.

يمكن تمكين ميزة الاتصال الهاتفي عبر تعيين أرقام الهاتف وإعدادها على النظام. راجع الأمر مع مسؤول النظام لتحديد الطريقة التي تمت بها برمجة الراديو الخاص بك.

4.8.5.1

إجراء مكالمات هاتفية

اتبع الإجراء لإجراء مكالمات هاتفية على الراديو الخاص بك.

عندما تحاول إجراء مكالمة هاتفية أو إنهاؤها دون أن تتم تهيئة رموز الوصول أو إلغاء الوصول مسبقًا، تفشل المحاولة ويتم إصدار نغمة مؤشر سلبي.

1 اضغط على زر **الوصول بلمسة واحدة** المبرمج للوصول إلى الاسم المستعار أو المعرف المحدد مسبقًا.

إذا كان الإدخال الخاص بزر **الوصول بلمسة واحدة** فارغًا، فستصدر نغمة مؤشر سلبية.

إذا تم بنجاح:

- تصدر نغمة تردد متعدد ثنائي النغمة (DTMF).
- تسمع نغمة الطلب الخاصة بمستخدم الهاتف.

إذا لم يتم بنجاح:

- تصدر نغمة مؤشر سلبية.

- فشل الاتصال الهاتفي. كرر هذه الخطوة.

2 اضغط على زر **PTT** لإجراء المكالمة.

3 حرر زر **PTT** للاستماع.

4 اضغط على زر **الخروج من الهاتف** المبرمج لإنهاء المكالمة.

إذا تم إعداد إنهاء المكالمة بنجاح:

- تصدر نغمة.
- إذا لم يتم إعداد إنهاء المكالمة بنجاح:
- تصدر نغمة مؤشر سلبية.
- كرر هذه الخطوة أو انتظر حتى يقوم مستخدم الهاتف بإنهاء المكالمة.

4.8.5.2

الرد على مكالمات هاتفية كمكالمات جماعية

اتبع الإجراء للرد على مكالمات هاتفية كمكالمات جماعية على الراديو الخاص بك.

عند تلقي مكالمة هاتفية كمكالمة جماعية:

- يومض مؤشر LED الأخضر.

- يتم إلغاء كتم صوت الراديو ويصدر صوت المكالمة الواردة من خلال السماع.

1 اضغط على زر **PTT** للرد على المكالمة.

2 حرر زر **PTT** للاستماع.

3 في حالة عدم وجود نشاط صوتي لفترة زمنية محددة مسبقًا، ستنتهي المكالمة.

تسمع نغمة قصيرة.

إشعار:



إذا لم يتم تمكين ميزة الاتصال الهاتفي في الراديو الخاص بك، فلن يتمكن الراديو من إنهاء الاتصال الهاتفي كمكالمة جماعية. يجب على مستخدم الهاتف إنهاء المكالمة. ولا يُسمح للمستخدم المستقبل إلا ببرد الاتصال أثناء المكالمة.

4.8.5.3

الرد على مكالمات هاتفية كمكالمات شاملة

حينما تستقبل اتصالاً هاتفيًا كمكالمة شاملة، لا يمكن للراديو المستقبل رد الاتصال أو الرد. كما لا يُسمح للمستخدم المستقبل بإنهاء المكالمة الشاملة.

- يومض مؤشر LED الأخضر.

- يتم إلغاء كتّم صوت الراديو ويصدر صوت المكالمة الواردة من خلال السّماع.

4.8.6

اعتراض المكالمات

تنتج ميزة اعتراض المكالمات للراديو إيقاف أي إرسال صوتي قيد التّقدم وبدء إرسال ذي أولوية.

مع ميزة اعتراض المكالمات، يمكن للنظام مقاطعة المكالمات الجارية واعتراضها في حالات عدم توافر قنوات اتصال.

تعترض المكالمات ذات الأولوية الأعلى، مثل مكالمة الطوارئ أو المكالمة الشاملة، الراديو المرسل لإجراء المكالمة ذات الأولوية الأعلى. إذا لم تكن هناك قنوات تردد لاسلكي متوفرة، فإن مكالمة الطوارئ تعترض المكالمة الشاملة كذلك.

4.8.7

قطع الصوت

تنتج ميزة قطع الصوت للمستخدم قفل إرسال صوتي قيد التّقدم.

تستخدم هذه الميزة إشارة القناة العكسية لإيقاف الإرسال الصوتي قيد التّقدم من الراديو، إذا تم تهيئة الراديو القاطع على قطع الصوت، وتم تهيئة الراديو المرسل لإجراء مكالمة صوتية قابلة للانقطاع. يسمح للراديو القاطع بعد ذلك بإجراء إرسال صوتي للمشاركة في المكالمة المتوقفة.

تحسين ميزة قطع الصوت بصورة كبيرة احتمالية نجاح نقل إرسال جديد إلى الأطراف المستهدفين عندما تكون المكالمة قيد التّقدم.

يمكن للمستخدم الوصول إلى ميزة قطع الصوت فقط في حالة إعداد هذه الميزة في الراديو. راجع الوكيل أو مسؤول النظام لديك للحصول على مزيد من المعلومات.

4.8.5.4

الرد على مكالمات هاتفية كمكالمات خاصة

اتبع الإجراء للرد على مكالمات هاتفية كمكالمات خاصة على الراديو الخاص بك.

عند تلقي مكالمة هاتفية كمكالمة خاصة:

- يومض مؤشر LED الأخضر.
- يتم إلغاء كتّم صوت الراديو ويصدر صوت المكالمة الواردة من خلال السّماع.

1 اضغط على زر PTT للرد على المكالمة.

2 حرر زر PTT للاستماع.

3 في حالة عدم وجود نشاط صوتي لفترة زمنية محددة مسبقًا، ستنتهي المكالمة.

تسمع نغمة قصيرة.

إشعار:



إذا لم يتم تمكين ميزة الاتصال الهاتفي في الراديو الخاص بك، فلن يتمكن الراديو من إنهاء الاتصال الهاتفي كمكالمة خاصة. يجب على مستخدم الهاتف إنهاء المكالمة. ولا يُسمح للمستخدم المستقبل إلا برد الاتصال أثناء المكالمة.

تمكين ميزة قطع الصوت

اتبع الإجراء لبدء ميزة قطع الصوت على الراديو الخاص بك.

يجب برمجة الراديو للسماح لك باستخدام هذه الميزة. راجع الوكيل أو مسؤول النظام لديك للحصول على مزيد من المعلومات.

1 لقطع الإرسال أثناء مكالمة جارية، اضغط على زر **PTT**.

يصدر الراديو صوت نغمة مؤشر سلبية حتى يتم تحرير زر **PTT**.

2 انتظر حتى تصلك رسالة إعلام.

إذا تم بنجاح:

- تصدر نغمة مؤشر إيجابية.

إذا لم يتم بنجاح:

- تصدر نغمة مؤشر سلبية.

3 قم بأحد الإجراءات التالية:

- انتظر حتى انتهاء نغمة الإذن بالكلام وتحدث بوضوح في الميكروفون إذا كان مُمكنًا.

- انتظر حتى تنتهي نغمة **PTT** الجانبية وتحدث بوضوح في الميكروفون إذا كان مُمكنًا.

الميزات المتقدمة

يشرح هذا الفصل عمليات الميزات المتوفرة في الراديو.

قد يكون الوكيل أو مسؤول النظام قام بتخصيص الراديو الخاص بك وفقًا لاحتياجاتك المحددة. راجع الوكيل أو مسؤول النظام لديك للحصول على مزيد من المعلومات.

قائمة انتظار المكالمات

حينما لا تكون هناك موارد متوفرة لمعالجة مكالمة، تتيح ميزة قائمة انتظار المكالمات وضع طلب المكالمة في قائمة انتظار النظام لحين توافر الموارد في وقت لاحق.

ستسمع نغمة قائمة انتظار المكالمات بعد الضغط على زر **PTT** لتشير إلى أن الراديو قد دخل حالة قائمة انتظار المكالمات. يمكن تحرير زر **PTT** بعد سماع نغمة قائمة انتظار المكالمات.

عند نجاح إعداد المكالمة، يحدث التالي:

- يومض مؤشر LED الأخضر.
- تصدر نغمة الإذن بالكلام إذا كان قد تم تمكينها.
- أمام مستخدم الراديو مهلة أقصاها 4 ثوان للضغط على زر **PTT** لبدء الإرسال الصوتي.

عند فشل إعداد المكالمة، يحدث التالي:

- تصدر نغمة الرفض إذا كان قد تم تمكينها.
- يتم إنهاء المكالمة ويخرج الراديو من إعداد المكالمة.

اضغط على زر مسح المبرمج.

إذا تم تمكين المسح:

- يومض مؤشر LED الأصفر.
- تصدر نغمة مؤشر إيجابية.

إذا تم تعطيل المسح:

- ينطفئ مؤشر LED.
- تصدر نغمة مؤشر سلبية.

4.9.2

المسح بحثاً عن مجموعات التحدث

تتيح هذه الميزة للراديو مراقبة المكالمات والانضمام إليها للمجموعات المعروفة بواسطة قائمة مجموعة الاستلام.

عند تمكين المسح، يظهر رمز المسح على شريط الحالة ويومض مؤشر LED باللون الأصفر. يقوم الراديو بإلغاء كتم صوت أي عضو في قائمة مجموعة الاستلام الخاصة به.

عند تعطيل الفحص، لا يتلقى الراديو الإرسال من أي أعضاء في مجموعة قائمة مجموعة الاستلام باستثناء "كل المكالمات" ومجموعة التحدث المحددة.

إشعار:



يمكن تكوين المسح بحثاً عن مجموعات التحدث باستخدام CPS. راجع الأمر مع مسؤول النظام لتحديد الطريقة التي تمت بها برمجة الراديو الخاص بك.

4.9.3

قائمة مجموعة الاستلام

قائمة مجموعة الاستلام هي ميزة تسمح لك بإنشاء أعضاء وتعيينهم في قائمة فحص مجموعة التحدث.

يتم إنشاء هذه القائمة عند برمجة الراديو لديك، وهي تحدد المجموعات التي يمكن فحصها. يمكن أن يدعم الراديو الخاص بك 16 عضواً بحد أقصى في هذه القائمة.

إشعار:



تتم برمجة قائمة مجموعة الاستلام بواسطة مسؤول النظام. راجع الوكيل أو مسؤول النظام لديك للحصول على مزيد من المعلومات.

4.9.2.1

تشغيل فحص مجموعة التحدث أو إيقاف تشغيله

اتبع الإجراء لتشغيل فحص مجموعة التحدث أو إيقاف تشغيله على الراديو الخاص بك.

إشعار:
تتم برمجة هذه الميزة بواسطة مسؤول النظام. راجع الوكيل أو مسؤول النظام لديك للحصول على مزيد من المعلومات.



4.9.5

الانضمام إلى مجموعات تحدث متعددة

في نظام السعة القصوى، يمكن تكوين الراديو لديك لما يصل إلى سبع مجموعات تحدث في موقع واحد.

من بين 16 مجموعة تحدث تضمها قائمة مجموعة الاستلام، يمكن تعيين ما يصل إلى سبع مجموعات تحدث منها كمجموعات تحدث للانضمام. يتم الانضمام تلقائيًا إلى مجموعة التحدث المحددة ومجموعات التحدث ذات الأولوية.

إشعار:
تتم برمجة هذه الميزة بواسطة مسؤول النظام. راجع الوكيل أو مسؤول النظام لديك للحصول على مزيد من المعلومات.



4.9.6

منع

تسمح لك ميزة نظام الاتصال المغلق بالاستجابة لإرسال أثناء الفحص.

إذا قام الراديو بالمسح في مكالمة من قائمة مسح مجموعة قابلة للتحديد، وإذا تم الضغط على زر **PTT** أثناء المكالمة التي تم مسحها، فإن تشغيل الراديو يعتمد على ما إذا تم تمكين ميزة نظام الاتصال المغلق أو تعطيلها أثناء برمجة الراديو. راجع الوكيل أو مسؤول النظام لديك للحصول على مزيد من المعلومات.

4.9.4

Priority Monitor (مراقبة الأولوية)

تسمح ميزة مراقبة الأولوية للراديو بتلقي الإرسال تلقائيًا من مجموعات التحدث ذات الأولوية الأعلى حتى عندما يكون الراديو في وضع مكالمة مجموعات تحدث.

يغادر الراديو مكالمة مجموعة التحدث ذات الأولوية الأدنى لأجل مكالمة مجموعة التحدث ذات الأولوية الأعلى.

إشعار:



لا يمكن الوصول إلى هذه الميزة إلا عند تمكين ميزة فحص مجموعة التحدث.

تسري ميزة مراقبة الأولوية فقط على الأعضاء في قائمة مجموعة الاستلام. هناك نوعان من مجموعات التحدث ذات الأولوية: الأولوية 1 (P1) والأولوية 2 (P2). P1 يتميز بأولوية أعلى من P2. في نظام السعة القصوى، يتلقى الراديو الإرسال وفقًا لترتيب الأولوية أدناه:

1 مكالمة الطوارئ لمجموعة التحدث ذات الأولوية P1

2 مكالمة الطوارئ لمجموعة التحدث ذات الأولوية P2

3 مكالمة الطوارئ لمجموعات التحدث بدون أولوية في قائمة مجموعة الاستلام

4 مكالمة شاملة

5 مكالمة مجموعة التحدث ذات الأولوية P1

6 مكالمة مجموعة التحدث ذات الأولوية P2

7 مجموعات التحدث بدون أولوية في قائمة مجموعة الاستلام

تم تعطيل نظام الاتصال المغلق

يترك الراديو المكالمة التي تم مسحها ويحاول إرسال جهة الاتصال إلى موضع القناة المحددة حاليًا. بعد انتهاء وقت تعليق المكالمة على جهة الاتصال المحددة حاليًا، يعود الراديو إلى القناة الرئيسية ويبدأ مؤقت وقت تعليق المسح. يستأنف الراديو المسح الجماعي بعد انتهاء مؤقت وقت تعليق المسح.

تم تمكين نظام الاتصال المغلق

إذا تم الضغط على زر **PTT** أثناء وقت تعليق المجموعة للمكالمة التي تم مسحها، يحاول الراديو الإرسال إلى المجموعة التي تم مسحها.

إشعار:



إذا قمت بمسح مكالمة لمجموعة غير معينة لموضع قناة في المنطقة المحددة حاليًا وانتهت المكالمة، فقم بالتبديل إلى المنطقة المناسبة ثم حدد موضع قناة المجموعة لمعاودة التحدث إلى تلك المجموعة.

اضغط على زر تجوال يدوي للموقع المبرمج.

- تصدر نغمة.
- يومض مؤشر LED الأخضر.

إذا عثر الراديو على موقع جديد:

- تصدر نغمة مؤشر إيجابية.
- ينطفئ مؤشر LED.
- إذا فشل الراديو في العثور على موقع جديد:
- تصدر نغمة مؤشر سلبية.
- ينطفئ مؤشر LED.

4.9.7.2

تشغيل/إيقاف قفل الموقع

عند تشغيلها، يبحث الراديو في الموقع الحالي فقط. عند التبديل إلى إيقاف التشغيل، يبحث الراديو في مواقع أخرى بالإضافة إلى الموقع الحالي.

اضغط على الزر المبرمج قفل الموقع.

إذا تم تشغيل وظيفة قفل الموقع:

- ستسمع نغمة مؤشر إيجابية، تشير إلى قفل الراديو للموقع الحالي.

إذا تم إيقاف تشغيل وظيفة قفل الموقع:

4.9.7

عناصر التحكم في المواقع المتعددة

تنطبق هذه الميزات عند تكوين قناة الراديو الحالية الخاصة بك إلى نظام Capacity Max.

4.9.7.1

بدء البحث اليدوي عن المواقع

اتبع الإجراء لبدء البحث اليدوي عن المواقع حينما تكون قوة الإشارة المستلمة ضعيفة لمحاولة العثور على موقع به إشارة أفضل.

اضغط على زر إعادة تعيين قناة رئيسية القابل للبرمجة لتعيين القناة الحالية كقناة رئيسية جديدة.

• ستسمع نغمة مؤشر سلبية للإشارة إلى فتح قفل الراديو.

4.9.9 مراقب عن بُعد

تُستخدم هذه الميزة لتشغيل الميكروفون الخاص بالراديو المستهدف مع الاسم المستعار أو المعرف الخاص بالمستخدم. يمكنك استخدام هذه الميزة لمراقبة أي نشاط صوتي محيط بالراديو المستهدف عن بُعد.

يجب برمجة كل من الراديو الخاص بك والراديو المستهدف للسماح لك باستخدام هذه الميزة.

وفي حالة بدئه، يومض مؤشر LED الأخضر مرة واحدة على الراديو المستهدف. تتوقف هذه الميزة تلقائيًا بعد مدة زمنية مبرمجة أو عندما يتم التشغيل بواسطة أحد المستخدمين للراديو المستهدف.

4.9.9.1 بدء تشغيل ميزة مراقب عن بُعد

اتبع الإجراء لبدء المراقب عن بعد على الراديو الخاص بك.

1 اضغط على زر مراقب عن بعد المبرمج.

2 انتظر حتى تصلك رسالة إعلام.

إذا تم بنجاح:

4.9.8 رسالة تذكير القناة الرئيسية

توفر هذه الميزة رسالة تذكير في حالة عدم تعيين الراديو على القناة الرئيسية لفترة زمنية.

إذا تم تمكين هذه الميزة أثناء عدم تعيين الراديو الخاص بك إلى القناة الرئيسية لفترة زمنية، يحدث ما يلي بشكل دوري:

• تصدر نغمة رسالة تذكير القناة الرئيسية وبيان.

4.9.8.1 كتم صوت رسالة تذكير القناة الرئيسية

عند صدور رسالة تذكير القناة الرئيسية، يمكنك كتم صوت رسالة التذكير مؤقتًا.

اضغط على زر كتم تنبيه القناة الرئيسية القابل للبرمجة.

4.9.8.2 إعداد قنوات رئيسية جديدة

عند ظهور رسالة تذكير القناة الرئيسية، يمكنك تعيين قناة رئيسية جديدة.

في نظام **Capacity Max**، تتيح ميزة تنبيه المكالمات لمستخدم الراديو أو المرسل إرسال تنبيه لمستخدم راديو آخر يطلب من مستخدم الراديو معاودة الاتصال بمستخدم الراديو البادئ متى أمكن. لا يتوافر الاتصال الصوتي في هذه الميزة.

يمكن للوكيل أو مسؤول النظام تكوين عملية تنبيه المكالمات ليُنْبِذ للمستخدم الضغط على زر **PTT** للاستجابة بشكل مباشر للمتصل عبر إجراء مكالمة خاصة.

تتيح المكالمة الخاصة عبر ميزة إعداد المكالمة دون بث (OACSU) للمستخدم الاستجابة على الفور، بينما تتطلب المكالمة الخاصة عبر ميزة الإعداد الكامل للمكالمة دون بث (FOACSU) إعلام المستخدم للمكالمة. وبالتالي، يوصى باستخدام المكالمات من نوع إعداد المكالمة دون بث (OACSU) لميزة تنبيه المكالمات. راجع اتصال خاص في صفحة 40.

4.9.11.1

إجراء تنبيهات مكالمات

اتبع الإجراء لإجراء تنبيهات المكالمات على الراديو الخاص بك.

1 اضغط على زر الوصول بلمسة واحدة المبرمج.

يضيء مؤشر LED الأخضر.

2

انتظر حتى تصلك رسالة إعلام.

في حال تلقي إشعار باستلام تنبيه المكالمات، تصدر نغمة مؤشر إيجابية.

في حال لم يتم تلقي إشعار باستلام تنبيه المكالمات، تصدر نغمة مؤشر سلبية.

• تصدر نغمة مؤشر إيجابية.

إذا لم يتم بنجاح:

• تصدر نغمة مؤشر سلبية.

4.9.10

إعدادات مؤشر المكالمات

تسمح هذه الميزة لمستخدمي الراديو بتكوين نغمات رنين المكالمة أو الرسالة النصية.

4.9.10.1

مستوى صوت نغمة التنبيه التصاعدي

يمكنك برمجة الراديو للتنبيه باستمرار عند وجود مكالمة راديو لم يتم الرد عليها. ويتم ذلك عن طريق زيادة مستوى صوت نغمة التنبيه تلقائيًا بمرور الوقت. وتُعرف هذه الميزة باسم رفع التنبيه.

4.9.11

تشغيل تنبيه المكالمات

يعمل نداء تنبيه المكالمات على تمكينك من تنبيه مستخدم راديو معين للاتصال بك متى استطاع ذلك.

يمكن الوصول إلى هذه الميزة عن طريق استخدام زر الوصول بلمسة واحدة المبرمج.

4.9.12.1

تشغيل وضع كتم الصوت

اتبع الإجراء لتشغيل وضع كتم الصوت.

قم بأحد الإجراءات التالية:

- انتقل إلى هذه الميزة عبر زر **وضع كتم الصوت** المبرمج.
 - استعمل هذه الميزة عبر وضع الراديو في وضعية الاتجاه لأسفل مؤقتًا.
- بناءً على طراز الراديو، يمكن تمكين ميزة الاتجاه لأسفل إما عبر قائمة الراديو أو عبر مسؤول النظام لديك. راجع الوكيل أو مسؤول النظام لديك للحصول على مزيد من المعلومات.

هام:



يستطيع المستخدم تمكين الاتجاه لأسفل أو تنبيه بالسقوط فقط في الوقت نفسه. لا يمكن تمكين الميزتين معًا.

يحدث ما يلي عند تمكين وضع كتم الصوت:

- تصدر نغمة المؤشر الإيجابية.
- يبدأ مصباح LED الأحمر في الوميض ويظل يومض إلى أن يتم إنهاء وضع كتم الصوت.
- يتم كتم صوت الراديو.
- يبدأ مؤقت وضع كتم الصوت في عد المدة الزمنية التي يتم تكوينها تنازليًا.

4.9.11.2

الاستجابة لتنبيهات المكالمات

اتبع الإجراء للرد على تنبيهات المكالمات على الراديو الخاص بك.

عند تلقي تنبيه مكالمات:

- تصدر نغمة متكررة.
- يومض مؤشر LED الأصفر.

اضغط على زر **PTT** في خلال 4 ثوان من استقبال نداء تنبيه مكالمات للرد بمكالمة خاصة.

4.9.12

وضع كتم الصوت

يوفر وضع كتم الصوت خيارًا للمستخدم لكتم صوت كل المؤشرات الصوتية الخاصة بالراديو.

بمجرد بدء ميزة وضع كتم الصوت، يتم كتم صوت كل المؤشرات الصوتية باستثناء الميزات الأعلى أولوية، مثل عمليات الطوارئ.

عند إنهاء وضع كتم الصوت، يستأنف الراديو تشغيل النغمات وعمليات إرسال الصوت الحالية.

إشعار:



هذه الميزة قابلة للشراء. راجع الوكيل أو مسؤول النظام لديك للحصول على مزيد من المعلومات.

الخروج من وضع كتم الصوت

يمكن الخروج من هذه الميزة تلقائيًا بمجرد انتهاء مدة مؤقت وضع كتم الصوت.

نفذ أحد الإجراءات التالية لإنهاء وضع كتم الصوت يدويًا:

- اضغط على زر **وضع كتم الصوت** المبرمج.
- اضغط على زر **PTT** عند أي إدخال.
- ضع الراديو في وضعية الاتجاه لأعلى مؤقتًا.

يحدث ما يلي عند تعطيل وضع كتم الصوت:

- تنطلق نغمة المؤشر السلبية.
- ينفئ مصباح LED الأحمر الوامض.
- يلغي الراديو كتم الصوت وتتم استعادة حالة السماع الخارجية.
- إذا لم يكن المؤقت قد انتهت صلاحيته، يتم إيقاف مؤقت وضع كتم الصوت.

إشعار:

يتم أيضًا إنهاء وضع كتم الصوت إذا قام المستخدم بإرسال الصوت أو بالتحويل إلى قناة غير مبرمجة.



تشغيل الطوارئ

يُستخدم تنبيه الطوارئ للإشارة إلى وجود حالة حرجة. وبإمكانك بدء الطوارئ في أي وقت حتى في حالة وجود نشاط على القناة الحالية.

في نظام **Capacity Max**، لا يمكن للراديو المستقبل أن يدعم إلا تنبيه طوارئ واحد في كل مرة. في حالة بدء تنبيه طوارئ ثانٍ، فإنه سيتجاوز تنبيه الطوارئ الأول.

عند استقبال تنبيه طوارئ، يمكن للمستقبل اختيار حذف التنبيه والخروج من قائمة التنبيه، أو الاستجابة لتنبيه الطوارئ عبر الضغط على زر **PTT** وإرسال صوت ليس طوارئ.

يستطيع الوكيل أو مسؤول النظام تعيين مدة الضغط على زر **الطوارئ** المبرمج، فيما عدا الضغط لفترة طويلة، حيث يعتبر ذلك مشابهًا لكل الأزرار الأخرى:

الضغط لفترة قصيرة

الفترة ما بين 0.05 ثانية إلى 0.75 ثانية.

الضغط لفترة طويلة

الفترة ما بين 1.00 ثانية إلى 3.75 ثوان.

يتم تخصيص زر **الطوارئ** بواسطة ميزة تشغيل/إيقاف تشغيل الطوارئ. راجع الوكيل بشأن التشغيل المخصص لزر **الطوارئ**.

الخارجية بعد انتهاء فترة إرسال الميكروفون النشط المبرمجة. وتظهر المؤشرات بمجرد الضغط على زر PTT.

إشعار:



يمكن تخصيص تنبيه واحد فقط من تنبيهات الطوارئ الواردة أعلاه لزر الطوارئ المبرمج.

4.9.13.1

إرسال تنبيهات الطوارئ

تتيح لك هذه الميزة إرسال تنبيه طوارئ، أي إشارة غير صوتية، بشغل إشارة تنبيه على مجموعة من أجهزة الراديو. اتبع الإجراء لإرسال تنبيهات الطوارئ على الراديو الخاص بك.

لا يشغل الراديو أي مؤشرات صوتية أو مرئية أثناء وضع الطوارئ عند تعيينه على صامت.

1 اضغط على زر تشغيل الطوارئ المبرمج.

يضئ مؤشر LED الأخضر.

إشعار:



تصدر نغمة بحث الطوارئ عند برمجتها. يتم كتم هذه النغمة عندما يرسل الراديو الصوت أو يستقبله، وتتوقف عندما يخرج الراديو من وضع الطوارئ. يمكن للوكيل أو مسؤول النظام برمجة نغمة بحث الطوارئ.

إشعار:



إذا كان الضغط لفترة قصيرة على زر الطوارئ مخصصًا لتشغيل وضع الطوارئ، فيكون الضغط لفترة طويلة على زر الطوارئ مخصصًا للخروج من وضع الطوارئ.

وإذا كان الضغط لفترة طويلة على زر الطوارئ مخصصًا لتشغيل وضع الطوارئ، فيكون الضغط لفترة قصيرة على زر الطوارئ مخصصًا للخروج من وضع الطوارئ.

يدعم الراديو ثلاثة تنبيهات للطوارئ:

- تنبيه طوارئ
- تنبيه طوارئ مع مكالمة
- تنبيه طوارئ مع صوت للتتبع

بالإضافة إلى ذلك، يحتوي كل تنبيه على الأنواع التالية:

عادي

يرسل الراديو إشارة تنبيه ويعرض مؤشرات صوتية و/أو مرئية.

صامت

يرسل الراديو إشارة تنبيه من دون أي مؤشرات صوتية أو مرئية. يستقبل الراديو مكالمات بدون أي صوت من خلال السماع، حتى تنتهي فترة إرسال الميكروفون النشط المبرمجة و/أو تضغط على زر PTT.

صامت مع صوت

يرسل الراديو إشارة تنبيه بدون أي مؤشرات صوتية أو مرئية، ولكنه يسمح للمكالمات الواردة بإصدار الصوت من خلال السماع الخارجية إذا تم تمكين الميكروفون النشط فسيصدر صوت المكالمات الواردة من خلال السماع

يجب تهيئة الراديو لتنبيه طوارئ ومكالمة طوارئ لإجراء مكالمة الطوارئ بعد عملية التنبيه.

1 اضغط على زر تشغيل الطوارئ المبرمج.

يضئ مؤشر LED الأخضر.



إشعار:

تصدر نغمة بحث الطوارئ عند برمجتها. يتم كتم هذه النغمة عندما يرسل الراديو الصوت أو يستقبله، وتتوقف عندما يخرج الراديو من وضع الطوارئ.

إذا تم تلقي إشعار باستلام تنبيه طوارئ بنجاح:

- تصدر نغمة الطوارئ.
 - يومض مؤشر LED الأخضر.
- إذا لم يتم تلقي إشعار باستلام تنبيه طوارئ بنجاح:
- تم استنفاد كافة المحاولات.
 - تصدر نغمة منخفضة.
 - يخرج الراديو من وضع تنبيه الطوارئ.

2 اضغط على زر PTT لبدء إرسال صوتي.

يضئ مؤشر LED الأخضر.

3 قم بأحد الإجراءات التالية:

2 انتظر حتى تصلك رسالة إعلام.

إذا تم بنجاح:

- تصدر نغمة الطوارئ.
 - يومض مؤشر LED الأخضر.
- إذا لم يتم بنجاح بعد استنفاد كافة المحاولات:
- تصدر نغمة منخفضة.
- يخرج الراديو من وضع تنبيه الطوارئ.

إشعار:



عند تهيئة عملية الطوارئ لتنبيه الطوارئ فقط، فإنها تتألف فقط من إرسال تنبيه الطوارئ فقط. تنتهي الطوارئ عند تلقي إشعار بالاستلام من النظام، أو عند استنفاد محاولات الوصول إلى القناة.

لا يصاحب إرسال تنبيه الطوارئ أي مكالمات صوتية عند التشغيل كتنبيه طوارئ فقط.

4.9.13.2

إرسال تنبيهات طوارئ مع مكالمة

تتيح لك هذه الميزة إرسال تنبيه طوارئ مع إجراء مكالمة إلى مجموعة من أجهزة الراديو أو إلى مرسل. عند صدور إشعار بالاستلام من البنية الأساسية داخل المجموعة، يمكن أن تتصل مجموعة أجهزة الراديو عبر قناة طوارئ مبرمجة.

إرسال تنبيهات طوارئ مع صوت للتتبع

تتيح لك هذه الميزة إرسال تنبيه طوارئ مع صوت للتتبع إلى مجموعة من أجهزة الراديو. يتم تنشيط ميكروفون الراديو تلقائيًا مما يتيح لك الاتصال بمجموعة أجهزة الراديو بدون الضغط على زر **PTT**. وتعرف هذه الحالة النشطة للميكروفون باسم *الميكروفون النشط*.

إذا كان وضع دورة الطوارئ ممكّنًا في الراديو، فسيتم إجراء تكرارات الميكروفون *النشط* ولفترات الاستقبال طوال فترة مبرمجة. أثناء وضع دورة الطوارئ، تصدر أصوات المكالمات المتلقاة من السماع.

إذا قمت بالضغط على زر **PTT** أثناء فترة الاستقبال المبرمجة، فستسمع نغمة منع، تشير إلى وجوب تحرير زر **PTT**. يتجاهل الراديو الضغط على زر **PTT** ويبقى في وضع الطوارئ.

إذا ضغطت على زر **PTT** أثناء الميكروفون *النشط*، وتابعت الضغط عليه حتى انتهاء مدة الميكروفون *النشط*، فسيستمر الراديو في الإرسال حتى تحرير زر **PTT**.

في حالة فشل طلب تنبيه الطوارئ، لن يقوم الراديو بإعادة محاولة إرسال الطلب، ويدخل إلى حالة الميكروفون *النشط* مباشرةً.

إشعار:



قد لا تدعم بعض الملحقات الميكروفون *النشط*. راجع الوكيل أو مسؤول النظام لديك للحصول على مزيد من المعلومات.

- انتظر حتى انتهاء نغمة الإذن بالكلام وتحدث بوضوح في الميكروفون إذا كان ممكّنًا.
- انتظر حتى تنتهي نغمة **PTT** الجانبية وتحدث بوضوح في الميكروفون إذا كان ممكّنًا.

4 حرر زر **PTT** للاستماع.

5 عند تمكين ميزة الإشارة إلى قناة حرة، تسمع نغمة تنبيه قصيرة في اللحظة التي يتم فيها تحرير الزر **PTT** في الراديو المرسل، مما يوضح أن القناة متاحة لك للرد. اضغط على زر **PTT** للرد على المكالمات.

6 اضغط على زر إيقاف الطوارئ للخروج من وضع الطوارئ.

إشعار:



بناءً على طريقة برمجة الراديو، قد تسمع نغمة الإذن بالكلام أو لا تسمعها. يمكن لوكيل أو مسؤول نظام الراديو أن يزودك بمعلومات إضافية حول طريقة برمجة الراديو للطوارئ.

يمكن أن يضغط بادئ مكالمات الطوارئ على زر إلغاء المبرمج لإنهاء مكالمات طوارئ جارية. يعود الراديو إلى حالة حمول المكالمات.

اتبع الإجراء لإرسال تنبيهات طوارئ مع صوت للتتبع على الراديو الخاص بك.

- 1 اضغط على زر تشغيل الطوارئ المبرمج.
يضيء مؤشر LED الأخضر.

- 2 بمجرد صدور نغمة الطوارئ، تحدث بوضوح في الميكروفون.

يتوقف الراديو تلقائيًا عن الإرسال في الحالات التالية:

- انتهاء مدة التنقل بين الميكروفون النشط واستقبال المكالمات، عند تمكين وضع دورة الطوارئ.
- انتهاء مدة الميكروفون النشط، عند تعطيل وضع دورة الطوارئ.

4.9.13.4

تلقي تنبيهات الطوارئ

لا يمكن للراديو المستقبل أن يدعم إلا تنبيه طوارئ واحد في كل مرة. في حالة بدء تنبيه طوارئ ثانٍ، فإنه سيتجاوز تنبيه الطوارئ الأول. اتبع الإجراء لتلقي وعرض تنبيهات الطوارئ على الراديو الخاص بك.

عند تلقي تنبيه طوارئ:

- تصدر نغمة.
- يومض مؤشر LED الأحمر.

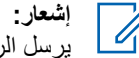

إشعار:

يرسل الراديو تلقائيًا إشعارًا باستلام تنبيه الطوارئ (في حالة تمكين ذلك).

يمكنك كتم صوت النغمة. قم بأحد الإجراءات التالية:

- اضغط على زر **PTT** للاتصال بمجموعة أجهزة الراديو التي تلقت تنبيه الطوارئ.
- اضغط على أي زر قابل للبرمجة.
- اخرج من وضع الطوارئ.

4.9.13.5

الاستجابة لتنبيهات الطوارئ مع مكالمة

اتبع الإجراء للاستجابة لتنبيهات الطوارئ مع مكالمة على الراديو الخاص بك.

عند تلقي مكالمة طوارئ:

- تصدر نغمة مكالمة الطوارئ إذا تم تمكين مؤشر مكالمة الطوارئ ونغمة فك ترميز مكالمة الطوارئ. لن تصدر نغمة مكالمة الطوارئ إلا إذا تم تمكين مؤشر مكالمة الطوارئ.
- يتم إلغاء كتم صوت الراديو ويصدر صوت المكالمة الواردة من خلال السماعه.

- 1 عند تمكين ميزة الإشارة إلى قناة حرة، تسمع نغمة تنبيه قصيرة في اللحظة التي يتم فيها تحرير الزر **PTT** في الراديو المرسل، مما يوضح أن القناة متاحة لك للرد. اضغط على زر **PTT** للرد على المكالمة.

يضيء مؤشر LED الأخضر.

إرسال رسائل الحالة

اتبع الإجراء أدناه لإرسال رسالة حالة.

اضغط على زر الوصول بلمسة واحدة المبرمج.

إذا تم بنجاح:

- تصدر نغمة مؤشر إيجابية.
- ينطفئ مؤشر LED.

إذا لم يتم بنجاح:

- تصدر نغمة مؤشر سلبية.
- ينطفئ مؤشر LED.

4.9.15

السرية

تساعدك هذه الميزة على منع تنصت المستخدمين غير المسموح لهم على إحدى القنوات من خلال استخدام أحد حلول التشفير القائمة على البرامج. لا يتم تشفير أجزاء الإشارات ومعرف المستخدم الخاصة بالإرسال.

يجب تمكين السرية في الراديو الخاص بك على القناة لإجراء إرسال يدعم السرية، إلا أن ذلك ليس مطلبًا ضروريًا لتلقي الإرسال. أثناء التواجد على قناة تدعم السرية، يظل الراديو قادرًا على تلقي إرسالات واضحة أو غير مشفرة.

يدعم الراديو الخاص بك السرية المعززة.

2 انتظر حتى انتهاء نغمة الإذن بالكلام وتحديث بوضوح في الميكروفون إذا كان مُمكنًا.

3 حرر زر PTT للاستماع.

عندما يستجيب الراديو الذي بدأ الطوارئ:

- يومض مؤشر LED الأحمر.

4.9.14

رسالة الحالة

تسمح هذه الميزة للمستخدم بإرسال رسائل الحالة إلى أجهزة الراديو الأخرى.

يتم تكوين قائمة الحالة السريعة باستخدام CPS-RM وتشكل ما يصل إلى 99 حالة كحد أقصى.

الحد الأقصى لطول كل رسالة حالة هو 16 حرفًا.

تسمح ميزة النص إلى كلام، عند تمكينها، للراديو بالإشارة إلى رسائل الحالة صوتيًا عند تلقبها.

إشعار:



يتم تكوين ميزة النص إلى كلام عبر CPS. راجع الأمر مع الوكيل أو مسؤول النظام لتحديد الطريقة التي تمت بها برمجة الراديو الخاص بك.

4.9.14.1

منع الاستجابة

تساعد هذه الميزة في منع الراديو من الاستجابة لأي عمليات إرسال واردة.

إشعار:



هذه الميزة قابلة للشراء. راجع الأمر مع الوكيل أو مسؤول النظام لتحديد الطريقة التي تمت بها برمجة الراديو الخاص بك.

عند تمكينها، لا يقوم جهاز الراديو لديك بإنشاء أي عمليات إرسال صادرة استجابة لعمليات الإرسال الواردة، مثل التحقق من الراديو وتنبيه المكالمات وتعطيل الراديو والمراقبة عن بعد وخدمة التسجيل التلقائي (ARS) والرد على الرسائل الخاصة وإرسال تقارير موقع GNSS. لا يمكن أن يتسلم الراديو لديك مكالمات خاصة مؤكدة عند تمكين هذه الميزة. مع ذلك، يكون الراديو قادرًا على تنفيذ الإرسال يدويًا.

4.9.16.1

تشغيل إيقاف الاستجابة أو إيقاف تشغيلها

اتبع الإجراء لتمكين إيقاف الاستجابة على الراديو لديك أو تعطيلها.

اضغط على زر إيقاف الاستجابة المبرمج.

إذا تم بنجاح:

- تصدر نغمة مؤشر إيجابية.

إذا لم يتم بنجاح:

- تصدر نغمة مؤشر سلبية.

لفك تشفير إرسال مكالمات أو بيانات يدعم السرية، تجب برمجة الراديو لتكون قيمة المفتاح ومعرف المفتاح للسرية الخاصين به مماثلين للراديو المُرسَل.

إذا تلقى الراديو مكالمات مشفرة ذات قيمة مفتاح مختلفة ومعرف مفتاح مختلف، فلن تسمع شيئًا على الإطلاق للسرية المعززة.

على قناة تم تمكين الخصوصية عليها، يكون الراديو لديك قادرًا على تلقي مكالمات واضحة أو نقية بناءً على طريقة برمجة الراديو لديك. فوق ذلك، قد يقوم الراديو لديك بتشغيل نغمة تحذير أو قد لا يفعل، وذلك بناءً على طريقة برمجته.

يضيء مؤشر LED الأخضر عندما يقوم الراديو بالإرسال ويومض مرتين عند تلقي الراديو لعملية إرسال مستمرة تدعم السرية.

إشعار:



قد لا توفر بعض طرز الراديو ميزة السرية هذه، أو قد يكون لها تكوين مختلف. راجع الوكيل أو مسؤول النظام لديك للحصول على مزيد من المعلومات.

4.9.15.1

تشغيل الخصوصية أو إيقاف تشغيلها

اتبع الإجراء لتشغيل السرية أو إيقاف تشغيلها على الراديو الخاص بك.

اضغط على زر السرية المبرمج.

4.9.16

إيقاف مؤقت/إعادة تشغيل

تسمح لك هذه الميزة بتمكين أي راديو في النظام أو تعطيله. على سبيل المثال، يتعين على الوكيل أو مسؤول النظام تعطيل راديو مسروق لمنع المستخدمين غير المصرح لهم باستخدامه، وتمكين الراديو عند استعادته.

يمكن تعطيل الراديو (أي إيقافه مؤقتًا) أو تمكينه (إعادة تشغيله) إما عبر وحدة التحكم أو عبر أمر تتم تهيئته بواسطة راديو آخر.

بمجرد تعطيل الراديو، يطلق صوت نغمة مؤشر سلبية.

عند إيقاف الراديو، لا يمكنه طلب أو استقبال أي خدمات يبدوها المستخدمون على النظام الذي قام بتنفيذ إجراء الإيقاف. مع ذلك، يمكن للراديو التحويل إلى نظام آخر. يستمر الراديو في إرسال تقارير موقع GNSS ويمكن مراقبته عن بُعد عند إيقافه.

إشعار:

يمكن للوكيل أو مسؤول النظام تعطيل الراديو بصورة دائمة. راجع الإيقاف الدائم للراديو في صفحة 61 لمزيد من المعلومات.



الإيقاف الدائم للراديو

هذه الميزة هي إجراء أمان محسن لتقييد الوصول غير المصرح به إلى راديو ما.

تؤدي ميزة الإيقاف الدائم للراديو إلى جعل الراديو غير قابل للتشغيل. على سبيل المثال، قد يرغب الوكيل أو مسؤول النظام في إيقاف راديو مسروق أو ضائع بشكل دائم لتفادي أي استخدام غير مصرح به.

إشعار:



لا يمكن إعادة تشغيل أي راديو تم إيقافه بشكل دائم إلا في مستودع صيانة تابع لشركة Motorola Solutions. راجع الوكيل أو مسؤول النظام لديك للحصول على مزيد من المعلومات.

العامل المنفرد

تتطلب هذه الميزة رفع حالة الطوارئ في حالة عدم وجود نشاط للمستخدم، مثل الضغط على أي زر للراديو أو تنشيط محدد القناة، لمدة محددة مسبقًا.

بعد عدم وجود نشاط للمستخدم خلال مدة مبرمجة، يقوم الراديو بتحذيرك مسبقًا باستخدام مؤشر صوتي بمجرد انتهاء مؤقت عدم النشاط.

في حالة عدم وجود إشعار بالاستلام منك قبل انتهاء مؤقت التنذير المحدد مسبقًا، يبدأ الراديو في إصدار حالة طوارئ كما هو مبرمج من قبل الوكيل أو مسؤول النظام.

راجع تشغيل الطوارئ في صفحة 54 لمزيد من المعلومات.

إشعار:



راجع الوكيل أو مسؤول النظام لديك للحصول على مزيد من المعلومات.

ميزات التأمين بكلمة مرور

تتيح لك هذه الميزة تقييد الوصول إلى الراديو من خلال المطالبة بكلمة مرور عند تشغيل الجهاز.

الوصول إلى أجهزة الراديو باستخدام كلمات المرور

اتبع الإجراء للوصول إلى الراديو الخاص بك باستخدام كلمة مرور.

1 أدخل كلمة المرور الحالية المكونة من أربعة أرقام.

- استخدم **قرص محدد القناة** لإدخال الرقم الأول من كلمة المرور.
- اضغط على الزر الجانبي 1 أو 2 أو 3 لإدخال كل رقم من الأرقام الثلاثة المتبقية من كلمة المرور.

2 يتحقق الراديو تلقائيًا من صحة كلمة المرور، عند إدخال الرقم الأخير من كلمة المرور المكونة من أربعة أرقام.

إذا تم بنجاح، يتم تشغيل الراديو.
إذا لم يتم بنجاح:

- ستسمع نغمة مستمرة. كرر **خطوة 1**.
- بعد المحاولة الثالثة، يدخل الراديو في الحالة المقفلة. تصدر نغمة. يومض مؤشر LED الأصفر بطريقة ازدواجية. يدخل الراديو في حالة القفل لمدة 15 دقيقة.

إشعار:



في حالة القفل، يستجيب الراديو للإدخال من **قرص تشغيل/إيقاف تشغيل/التحكم في مستوى الصوت فقط**.

إلغاء تأمين أجهزة الراديو في حالة القفل

لا يكون الراديو قادرًا على تلقي أي مكالمة في حالة القفل. اتبع الإجراء لإلغاء تأمين الراديو الخاص بك في حالة القفل.

قم بأحد الإجراءات التالية:

- إذا تم تشغيل الراديو، فانتظر لمدة 15 دقيقة ثم كرر الخطوات الواردة في **الوصول إلى أجهزة الراديو باستخدام كلمات المرور في صفحة 62** للوصول إلى الراديو.
- وإذا تم إيقاف تشغيل الراديو، فقم بتشغيله. يقوم الراديو بإعادة تشغيل مؤقت 15 دقيقة لحالة القفل. تصدر نغمة. يومض مؤشر LED الأصفر بطريقة ازدواجية. انتظر لمدة 15 دقيقة ثم كرر الخطوات الواردة في **الوصول إلى أجهزة الراديو باستخدام كلمات المرور في صفحة 62** للوصول إلى الراديو.

4.9.21

البرمجة عبر الأثير

يمكن للوكيل تحديث الراديو الخاص بك عن بعد باستخدام البرمجة عبر الأثير (OTAP) دون الاتصال الفعلي. بالإضافة إلى ذلك، يمكن تكوين بعض الإعدادات باستخدام البرمجة عبر الأثير (OTAP).

عندما يمر الراديو ببرمجة عبر الأثير (OTAP)، يومض مؤشر LED الأخضر.

عندما يتلقى الراديو الخاص بك بيانات كبيرة الحجم:

- وتصبح القناة مشغولة.

- تصدر نغمة سلبية إذا ضغطت على زر PTT.

إشعار:



بمجرد اكتمال البرمجة، تصدر نغمة وتتم إعادة تشغيل الراديو (إيقاف التشغيل ثم التشغيل مرة أخرى).

4.10

الأدوات المساعدة

يشرح هذا الفصل عمليات وظائف الأدوات المساعدة المتوفرة في الراديو.

4.10.1

تشغيل كاتم تردد الصوت أو إيقاف تشغيله

تتيح لك الميزة تقليل تردد الصوت في المكالمات المتلقاة. اتبع الإجراء لتشغيل كاتم تردد الصوت أو إيقافه على الراديو الخاص بك.

اضغط على الزر **كاتم تردد الصوت** المبرمج.

4.10.2

فحص قوة البطارية

اتبع الإجراء لفحص مستوى بطارية الراديو الخاص بك.

اضغط على زر قوة البطارية المبرمج.

يحدث أمر مما يلي:

- يضيء مؤشر LED باللون الأصفر الثابت للإشارة إلى أن سعة البطارية ضعيفة.
- يضيء مؤشر LED باللون الأخضر الثابت للإشارة إلى أن سعة بطارية مكتملة.
- يومض مؤشر LED باللون الأحمر ليبدل على انخفاض شحن البطارية.

4.10.3

نص إلى كلام

لا يمكن تمكين ميزة نص إلى كلام إلا بواسطة الوكيل أو مسؤول النظام. إذا تم تمكين ميزة نص إلى كلام، فسيتم تعطيل ميزة بيان الصوت تلقائيًا. إذا تم تمكين ميزة بيان الصوت، فسيتم تعطيل ميزة نص إلى كلام تلقائيًا.

يمكن تخصيص هذا المؤشر الصوتي وفقًا لمتطلبات العميل.

4.10.3.1

تعيين النص إلى كلام

اتبع الإجراء لتعيين ميزة نص إلى كلام.

اضغط على زر **نص إلى كلام** المبرمج للاستماع إلى الرسالة النصية المتلقاة.

تشغيل النظام العالمي للملاحة عبر الأقمار الصناعية وإيقاف تشغيله

النظام العالمي للملاحة عبر الأقمار الصناعية (GNSS) هو نظام تنقل عبر الأقمار الصناعية يحدد الموقع الجغرافي للراديو. يتضمن GNSS نظام تحديد الموقع العالمي (GPS)، والنظام العالمي للملاحة عبر الأقمار الصناعية (GLONASS).

إشعار:



قد توفر بعض طرز الراديو المحددة نظام GPS ونظام GLONASS. يتم تكوين مجموعة الأقمار لنظام GNSS باستخدام برنامج برمجة العميل (CPS). راجع الأمر مع الوكيل أو مسؤول النظام لتحديد الطريقة التي تمت بها برمجة الراديو الخاص بك.

نفذ الخطوة التالية للتبديل بين تشغيل GNSS أو إيقاف تشغيله في الراديو.

- اضغط على الزر **GNSS** المبرمج.

مستويات الطاقة

يمكنك تخصيص إعدادات الطاقة على عالية أو منخفضة لكل قناة.

عالية

يتيح هذا تمكين الاتصال بأجهزة الراديو الموجودة على مسافة بعيدة منك.

منخفضة

يتيح هذا تمكين الاتصال بأجهزة الراديو الموجودة على مسافة أقرب.

تشغيل تنبيهات/نغمات الراديو أو إيقاف تشغيلها

بوسكك تمكين جميع نغمات وتنبيهات الراديو وتعطيلها، إذا لزم الأمر، باستثناء نغمة تنبيه الطوارئ الواردة. اتبع الإجراء لتشغيل النغمات والتنبيهات أو إيقاف تشغيلها على الراديو الخاص بك.

اضغط على الزر **جميع النغمات/التنبيهات** المبرمج.

إذا تم بنجاح:

- تصدر نغمة المؤشر الإيجابية.
- جميع النغمات والتنبيهات قيد التشغيل.

إذا لم يتم بنجاح:

- تصدر نغمة المؤشر السلبية.
- جميع النغمات والتنبيهات قيد الإيقاف.

تعيين مستويات الطاقة

اتبع الإجراء لتعيين مستويات الطاقة على الراديو الخاص بك.

اضغط على زر مستوى الطاقة المبرمج.

إذا تم بنجاح:

- تصدر نغمة المؤشر الإيجابية.
- يرسل الراديو بطاقة منخفضة.

إذا لم يتم بنجاح:

- تصدر نغمة المؤشر السلبية.
- يرسل الراديو بطاقة مرتفعة.

تشغيل بيان الصوت أو إيقاف تشغيله

تمكن هذه الميزة الراديو من توضيح المنطقة أو القناة الحالية التي قام المستخدم بتعيينها للتو أو الزر المبرمج الذي ضغط عليه المستخدم للتو صوتيًا. يمكن تخصيص هذا المؤشر الصوتي وفقًا لمتطلبات العميل. اتبع الإجراء لتشغيل بيان الصوت أو إيقاف تشغيله على الراديو الخاص بك.

اضغط على الزر بيان الصوت المبرمج.

إذا تم بنجاح:

- تصدر نغمة المؤشر الإيجابية.
- جميع النغمات والتنبيهات قيد التشغيل.

إذا لم يتم بنجاح:

- تصدر نغمة المؤشر السلبية.
- جميع النغمات والتنبيهات قيد الإيقاف.

تشغيل لوحة الاختيار أو إيقاف تشغيلها

يمكن تخصيص إمكانات لوحة الاختيار ضمن كل قناة للأزرار القابلة للبرمجة. اتبع الإجراء لتشغيل لوحة الاختيار أو إيقاف تشغيلها على الراديو الخاص بك.

اضغط على زر لوحة الاختيار المبرمج.

تبديل توجيه الصوت بين سماعة الراديو الداخلية والملحق السلبي

اتبع الإجراء لتبديل توجيه الصوت بين سماعة الراديو الداخلية والملحق السلبي.

يمكنك تبديل توجيه الصوت بين سماعة الراديو الداخلية وسماعة ملحق سلبي بشرط:

- أن يكون الملحق السلكي المزود بالسماعة موصلًا.

اضغط على زر **تبديل الصوت** المبرمج.

تصدر نغمة عند تبديل توجيه الصوت.

يؤدي إيقاف تشغيل الراديو أو فصل الملحق إلى إعادة تعيين توجيه الصوت إلى سماعة الراديو الداخلية.

4.10.10

تشغيل الصوت الذكي أو إيقاف تشغيله

يضبط الراديو مستوى الصوت تلقائيًا للتغلب على الضوضاء الخلفية الحالية في البيئة المحيطة، بما في ذلك مصادر الضوضاء الثابتة وغير الثابتة. هذه ميزة تلقى فقط ولا تؤثر على صوت الإرسال. اتبع الإجراء لتشغيل الصوت الذكي أو إيقاف تشغيله على الراديو الخاص بك.

اضغط على زر **صوت ذكي** المبرمج.



إشعار:

لا تنطبق هذه الميزة أثناء جلسة بلوتوث.

4.10.11

التبديل بين تشغيل تحسين الاهتزاز أو إيقاف تشغيله

يمكنك تمكين هذه الميزة عندما تتحدث بلغة تحتوي على العديد من الكلمات التي تحتوي على أصوات لثوية تكرارية. اتبع الإجراء لتشغيل تحسين الاهتزاز أو إيقاف تشغيله على الراديو الخاص بك.

اضغط على زر **تحسين الاهتزاز** المبرمج للتبديل ما بين تشغيل الميزة وإيقاف تشغيلها.

إذا تم بنجاح:

- تصدر نغمة المؤشر الإيجابية.

- جميع النغمات والتنبيهات قيد التشغيل.

إذا لم يتم بنجاح:

- تصدر نغمة المؤشر السلبية.

- جميع النغمات والتنبيهات قيد الإيقاف.

أنظمة أخرى

تتوفر المميزات المتاحة لمستخدمي الراديو وفقاً لهذا النظام في هذا الفصل.

5.1

زر اضغط للتحدث

يعمل زر اضغط للتحدث PTT لغرضين أساسيين:

- أثناء إجراء مكالمة، يتيح زر PTT للراديو الإرسال إلى أجهزة الراديو الأخرى أثناء المكالمة. يتم تنشيط الميكروفون عند الضغط على زر PTT.
 - عند عدم وجود مكالمة جارية، يُستخدم زر PTT لإجراء مكالمة جديدة. اضغط على زر PTT للتحدث. حرر زر PTT للاستماع.
- في حالة تمكين نغمة إذن بالكلام، انتظر حتى تنتهي نغمة التنبيه القصيرة قبل التحدث.

5.2

الأزرار القابلة للبرمجة

حسب مدة الضغط على الزر، يمكن للوكيل برمجة الأزرار القابلة للبرمجة كاختصارات في وظائف الراديو.

اضغط لفترة قصيرة

الضغط والتحرير سريعاً.

الضغط لفترة طويلة

الضغط مع الاستمرار للمدة المبرمجة.

إشعار:



راجع تشغيل الطوارئ في صفحة 88 للحصول على مزيد من المعلومات حول المدة المبرمجة لزر الطوارئ.

5.3

وظائف الراديو القابلة للتعين

يمكن تعيين وظائف الراديو التالية إلى الأزرار القابلة للبرمجة.

مبدل سمعي

لتبديل توجيه الصوت بين سماعة الراديو الداخلية وسماعة ملحق سلكي.

قوة البطارية

للإشارة إلى قوة البطارية من خلال مؤشر LED.

توجيه المكالمات

للتبديل بين تشغيل توجيه المكالمات أو إيقاف تشغيله.

بيان القناة

تشغيل الرسائل الصوتية لبيان المنطقة والقناة الخاصة بالقناة الحالية.

الطوارئ

بدء أو إلغاء طوارئ وفقاً للبرمجة.

صوت ذكي

التبديل بين تشغيل الصوت الذكي أو إيقاف تشغيله.

تجوال يدوي للموقع 2 
بدء بحث يدوي عن المواقع.

Mic AGC

للتبديل بين تشغيل تحكم الكسب الألي في الميكروفون الداخلي أو إيقافه.

المراقبة

مراقبة قناة محددة خاصة بالنشاط.

حذف قناة إزعاج 2

إزالة قناة غير مرغوب فيها مؤقتًا، باستثناء القناة المحددة، من قائمة المسح. تشير القناة المحددة إلى مجموعة المنطقة أو القناة المحددة للمستخدم الذي تم بدء المسح منها.

الوصول بلمسة واحدة

للبدء مباشرة في مكالمة خاصة أو مكالمة هاتفية أو مكالمة جماعية محددة مسبقًا أو تنبيه مكالمات محدد مسبقًا أو رسالة نصية سريعة محددة مسبقًا أو إرجاع إلى القائمة الرئيسية.

ميزة لوحة الاختيار

التبديل بين تشغيل ميزة (ميزات) لوحة الاختيار أو إيقاف تشغيلها للقنوات التي تدعم ميزة لوحة الاختيار.

مراقب دائم 2

لمراقبة قناة محددة لمعرفة كل حركة المرور على الراديو إلى أن يتم تعطيل هذه الوظيفة.

خروج الهاتف 
لإنهاء مكالمة هاتفية.

السرية 
للتبديل بين تشغيل السرية أو إيقاف تشغيلها.

معيد 2/Talkaround

التبديل بين استخدام معيد تقوية والاتصال مباشرةً براديو آخر.

إعادة تعيين قناة رئيسية

لتعيين قناة رئيسية جديدة.

كتم صوت رسالة تذكير القناة الرئيسية

لكتم صوت رسالة تذكير القناة الرئيسية.

الفحص 3

للتبديل بين تشغيل المسح و إيقاف تشغيله.

معلومات الموقع

لتشغيل الرسائل الصوتية لبيان الموقع الخاصة بالموقع الحالي عند تمكين بيان الصوت.

قفل الموقع

عند تشغيلها، يبحث الراديو في الموقع الحالي فقط. عند التبديل إلى إيقاف التشغيل، يبحث الراديو في مواقع أخرى بالإضافة إلى الموقع الحالي.

2 لا ينطبق في السعة الإضافية.

3 لا ينطبق في السعة الإضافية – الموقع الواحد.

مستوى الطاقة

لتبديل مستوى طاقة الإرسال بين عالية ومنخفضة.

5.5

مؤشرات الحالة

يشرح هذا الفصل مؤشرات الحالة والنغمات الصوتية المستخدمة في الراديو.

5.5.1

مؤشرات LED

توضح مؤشرات LED الحالة التشغيلية للراديو.

أحمر وامض

يشير الراديو إلى عدم تطابق البطارية

فشل الراديو في الاختبار الذاتي عند التشغيل.

يستقبل الراديو إرسال طوارئ.

يقوم الراديو بالإرسال والبطارية منخفضة.

انتقل الراديو خارج النطاق إذا تم تكوين نظام الإرسال/الاستقبال تلقائي النطاق.

تم تمكين وضع كتم الصوت.

أخضر راسخ

يقوم الراديو ببدء التشغيل.

يقوم جهاز الراديو بالإرسال.

التحكم في القياس عن بُعد

التحكم في رقم التعريف الشخصي الخاص بالإخراج الموجود في الراديو البعيد أو المحلي.

قطع إرسال Dekey عن بُعد

إيقاف مكالمات جارية قابلة للقطع لإخلاء القناة.

تحسين الاهتزاز

للتبديل بين تشغيل تحسين الاهتزاز وإيقاف تشغيله.

تشغيل/إيقاف تشغيل بيان الصوت

التبديل بين تشغيل بيان الصوت أو إيقاف تشغيله.

الإرسال بالتشغيل الصوتي (VOX)

التبديل بين تشغيل VOX أو إيقاف تشغيله.

تبديل المنطقة

للسماح لمستخدم الراديو بالتبديل بين المنطقة 1 والمنطقة 2.

5.4

الإعدادات أو وظائف الأدوات المساعدة القابلة للتعين

يمكن تعيين إعدادات الراديو أو وظائف أدوات المساعدة التالية إلى الأزرار القابلة للبرمجة.

نغمات/ تنبيهات

للتبديل بين تشغيل جميع النغمات والتنبيهات أو إيقاف تشغيلها.

يقوم الراديو بإرسال تنبيه مكالمة أو إرسال طوارئ.

يشير إلى أن سعة البطارية كاملة عند الضغط على زر قوة البطارية المبرمج.

أخضر وامض

الجهاز اللاسلكي مكالمة أو بيانات.

يستعيد الراديو عمليات إرسالات البرمجة عبر الأثير.

يكشف الراديو نشاطاً عبر الأثير.



إشعار:

قد يؤثر هذا النشاط على القناة المبرمجة في الراديو أو لا يؤثر عليها بحسب طبيعة البروتوكول الرقمي.

لا يُصدر مؤشر LED أي إشارة عندما يحاول الراديو اكتشاف نشاط عبر الأثير في السعة الإضافية.

أخضر وامض بطريقة ازدواجية

يستقبل الراديو مكالمة أو بيانات مدعومة بالخصوصية.

أصفر راسخ

يراقب الراديو قناة تقليدية.

يشير إلى أن سعة البطارية ضعيفة عند الضغط على زر قوة البطارية المبرمج.

أصفر وامض

يقوم الراديو بالمسح بحثاً عن نشاط.

لم يستجب الراديو بعد لتنبيه المكالمات.

جميع قنوات السعة الإضافية-متعددة المواقع مشغولة.

أصفر وامض بطريقة ازدواجية

التجوال التلقائي ممكن في الراديو.

يبحث الراديو بشكل فعال عن موقع جديد.

لم يستجب الراديو بعد إلى تنبيه مكالمة جماعية.

الراديو مؤمن.

الراديو غير متصل بمعيد التقوية أثناء وجوده في السعة الإضافية.

جميع قنوات السعة الإضافية مشغولة.

5.5.2

النعمة

فيما يلي النعمت التي تصدر عبر سماعة الراديو.



نعمة عالية



نعمة منخفضة

5.5.2.1

نعمت المؤشرات

توفر لك نعمت المؤشرات إشارات صوتية تعبر عن الحالة بعد اتخاذ إجراء لأداء مهمة.

5.6

تحديدات المنطقة والقناة

يشرح هذا الفصل عمليات تحديد منطقة أو قناة على الراديو الخاص بك. المنطقة هي مجموعة من القنوات.

يدعم الراديو ما يصل إلى 32 قناة و2 منطقة، بحد أقصى 16 قناة في كل منطقة. يمكن برمجة كل قناة بميزات مختلفة و/أو تدعم مجموعات مختلفة من المستخدمين.

5.6.1

تحديد مناطق

اتبع الإجراء لتحديد المنطقة المطلوبة على الراديو الخاص بك.

اضغط على زر **تغيير المنطقة** المبرمج.

تصدر واحدة من النغمات التالية:

نغمة مؤشر إيجابية
الراديو في المنطقة 2.

نغمة مؤشر سلبية
الراديو في المنطقة 1.



نغمة مؤشر إيجابية



نغمة مؤشر سلبية

5.5.2.2

النغمات الصوتية

توفر النغمات الصوتية إشارات صوتية عن حالة الراديو أو استجابة الراديو للبيانات المتلقاة.



نغمة مستمرة

صوت أحادي النغمة. تصدر بشكل مستمر حتى الإنهاء.



نغمة دورية

تصدر بشكل دوري بناءً على المدة التي تم تعيينها بواسطة الراديو. تبدأ النغمة، وتتوقف، وتعيد نفسها.



نغمة متكررة

نغمة فردية تعيد نفسها حتى يتم إنهاؤها بواسطة المستخدم.

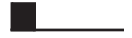

نغمة مؤقتة

تصدر مرة واحدة للفترة القصيرة التي تم تعيينها بواسطة الراديو.



إشعار:

بالنسبة إلى كل أجهزة الراديو التي لا تحتوي على لوحة مفاتيح، يُنصح بتكوين ميزة الإعلان الصوتي لتحديد المنطقة. لا يمكن تمكين ميزة بيان الصوت إلا من خلال CPS.

الزر القابل للبرمجة

تستخدم هذه الطريقة للمكالمات الهاتفية فقط.

5.7.1

المكالمات الجماعية

يجب تكوين الراديو الخاص بك كجزء من مجموعة لتلقي مكالمات من أو إجراء مكالمات إلى مجموعة من المستخدمين.

5.7.1.1

الرد على المكالمات الجماعية

لتلقي مكالمات من مجموعة مستخدمين، يجب تكوين الراديو كجزء من هذه المجموعة. اتبع الإجراء للرد على مكالمات جماعية على الراديو الخاص بك.

عند تلقي مكالمات جماعية:

- يومض مؤشر LED الأخضر.
- يتم إلغاء كتم صوت الراديو ويصدر صوت المكالمات الواردة من خلال السماع.

1 قم بأحد الإجراءات التالية:

- عند تمكين ميزة الإشارة إلى قناة حرة، تسمع نغمة تنبيه قصيرة في اللحظة التي يتم فيها تحرير الزر PTT في الراديو المرسل، مما يوضح أن القناة متاحة لك للرد. اضغط على زر PTT للرد على المكالمات.

5.6.2

تحديد قنوات

اتبع الإجراء لتحديد القناة المطلوبة على الراديو الخاص بك بعد أن تحدد منطقة.

أدر قرص **محدد القناة** لتحديد القناة أو معرف المشترك أو معرف المجموعة.

5.7

المكالمات

يشرح هذا الفصل عمليات استقبال المكالمات والرد عليها وإيقافها.

يمكنك تحديد اسم مستعار أو معرف للمشارك، أو اسم مستعار أو معرف للمجموعة بعد تحديد قناة باستخدام إحدى الميزات التالية:

زر الوصول بلمسة واحدة المبرمج

تستخدم هذه الطريقة للمكالمات والجماعية والخاصة والهاتفية فقط.

يمكن أن يكون لديك معرف واحد فقط مخصص لزر الوصول بلمسة واحدة بالضغط لفترة طويلة أو قصيرة على زر قابل للبرمجة.

- 2 اضغط على زر **PTT** لإجراء المكالمات.
يضئ مؤشر LED الأخضر.

3 قم بأحد الإجراءات التالية:

- انتظر حتى انتهاء نغمة الإذن بالكلام وتحدث بوضوح في الميكروفون إذا كان مُمكنًا.
- (٩) انتظر حتى تنتهي نغمة **PTT** الجانبية وتحدث بوضوح في الميكروفون إذا كان مُمكنًا.

4 حرر زر **PTT** للاستماع.

يضئ مؤشر LED الأخضر عندما يستجيب الراديو المستهدف.

- 5 عند تمكين ميزة الإشارة إلى قناة حرة، تسمع نغمة تنبيه قصيرة في اللحظة التي يتم فيها تحرير الزر **PTT** في الراديو المرسل، مما يوضح أن القناة متاحة لك للرد. اضغط على زر **PTT** للرد على المكالمات.
تنتهي المكالمات عند عدم وجود نشاط صوتي لفترة محددة مسبقًا.

5.7.1.3

إجراء مكالمات جماعية باستخدام قرص محدد القناة

اتبع الإجراءات لإجراء أي مكالمات جماعية باستخدام قرص محدد القناة.

1 قم بأحد الإجراءات التالية:

- (٩) عند تمكين ميزة قطع الصوت، اضغط على زر **PTT** لقطع الصوت من الراديو المرسل وإخلاء القناة من أجل الرد.
يضئ مؤشر LED الأخضر.

2 قم بأحد الإجراءات التالية:

- انتظر حتى انتهاء نغمة الإذن بالكلام وتحدث بوضوح في الميكروفون إذا كان مُمكنًا.
- (٩) انتظر حتى تنتهي نغمة **PTT** الجانبية وتحدث بوضوح في الميكروفون إذا كان مُمكنًا.

3 حرر زر **PTT** للاستماع.

تنتهي المكالمات عند عدم وجود نشاط صوتي لفترة محددة مسبقًا.

5.7.1.2

إجراء مكالمات جماعية

اتبع الإجراءات لإجراء مكالمات جماعية على الراديو الخاص بك.

1 قم بأحد الإجراءات التالية:

- حدد قناة باستخدام الاسم المستعار النشط أو المعرف النشط الخاص بالمجموعة.
- اضغط على زر الوصول بلمسة واحدة المبرمج.

- حدد قناة باستخدام الاسم المستعار النشط أو المعرف النشط الخاص بالمجموعة.
- اضغط على زر الوصول بلمسة واحدة المبرمج.

2 اضغط على زر PTT لإجراء المكالمة.

يضيء مؤشر LED الأخضر.

3 قم بأحد الإجراءات التالية:

- انتظر حتى انتهاء نغمة الإذن بالكلام وتحدث بوضوح في الميكروفون إذا كان مُمكنًا.
-  انتظر حتى تنتهي نغمة PTT الجانبية وتحدث بوضوح في الميكروفون إذا كان مُمكنًا.

4 حرر زر PTT للاستماع.

يومض مؤشر LED الأخضر عندما يستجيب الراديو المستهدف.

5 عند تمكين ميزة الإشارة إلى قناة حرة، تسمع نغمة تنبيه قصيرة في اللحظة التي يتم فيها تحرير الزر PTT في الراديو المرسل، مما يوضح أن القناة متاحة لك للرد. اضغط على زر PTT للرد على المكالمة.

تنتهي المكالمة عند عدم وجود نشاط صوتي لفترة محددة مسبقًا.

تصدر نغمة.

5.7.2

مكالمات خاصة

المكالمة الخاصة هي مكالمة من راديو فردي إلى راديو فردي آخر.

توجد طريقتان لإعداد مكالمة خاصة. النوع الأول هو إعداد المكالمة بعد إجراء فحص وجود الراديو، والنوع الآخر هو إعداد المكالمة على الفور. يمكن للوكيل برمجة نوع واحد فقط من هذين النوعين في الراديو.

5.7.2.1

الرد على مكالمات خاصة

اتبع الإجراء للرد على مكالمات خاصة على الراديو الخاص بك.

عند تلقي مكالمة خاصة:

- يومض مؤشر LED الأخضر.
- يتم إلغاء كتم صوت الراديو ويصدر صوت المكالمة الواردة من خلال السماع.

1 قم بأحد الإجراءات التالية:

-  عند تمكين ميزة الإشارة إلى قناة حرة، تسمع نغمة تنبيه قصيرة في اللحظة التي يتم فيها تحرير الزر PTT في الراديو المرسل، مما يوضح أن القناة متاحة لك للرد. اضغط على زر PTT للرد على المكالمة.

2 اضغط على زر **PTT** لإجراء المكالمة.

يضيء مؤشر LED الأخضر.

3 انتظر حتى انتهاء نغمة الإذن بالكلام وتحدث بوضوح في الميكروفون إذا كان مُمكنًا.

4 حرر زر **PTT** للاستماع.

يومض مؤشر LED الأخضر عندما يستجيب الراديو المستهدف.

5 عند تمكين ميزة الإشارة إلى قناة حرة، تسمع نغمة تنبيه قصيرة في اللحظة التي يتم فيها تحرير الزر **PTT** في الراديو المرسل، مما يوضح أن القناة متاحة لك للرد. اضغط على زر **PTT** للرد على المكالمة.

تنتهي المكالمة عند عدم وجود نشاط صوتي لفترة محددة مسبقًا. تصدر نغمة.

5.7.3

المكالمات الشاملة

المكالمة الشاملة هي مكالمة من راديو فردي إلى كل راديو موجود على القناة. تُستخدم المكالمة الشاملة لإجراء بيانات هامة، تتطلب الانتباه التام من المستخدم. لا يمكن للمستخدمين الموجودين على القناة الرد على مكالمة شاملة.

• عند تمكين ميزة قطع إرسال **Dekey** عن بُعد، اضغط على زر **PTT** لإيقاف مكالمة صادرة قابلة للقطع وإخلاء القناة لتتمكن من الرد.

يضيء مؤشر LED الأخضر.

2 انتظر حتى انتهاء نغمة الإذن بالكلام وتحدث بوضوح في الميكروفون إذا كان مُمكنًا.

3 حرر زر **PTT** للاستماع.

تنتهي المكالمة عند عدم وجود نشاط صوتي لفترة محددة مسبقًا. تصدر نغمة.

5.7.2.2

إجراء مكالمات خاصة

يجب برمجة الراديو الخاص بك لبدء مكالمة خاصة. إذا لم يتم تمكين هذه الميزة، فستصدر نغمة مؤشر سلبية عند بدء المكالمة. اتبع الإجراء لإجراء مكالمات خاصة على الراديو الخاص بك.

1 قم بأحد الإجراءات التالية:

- حدد قناة باستخدام الاسم المستعار النشط أو المعرف النشط الخاص بالمشارك.
- اضغط على زر الوصول بلمسة واحدة المبرمج.

5.7.3.1

تلقي مكالمات شاملة

عند تلقي مكالمة شاملة:

- تصدر نغمة.
- يومض مؤشر LED الأخضر.
- يتم إلغاء كتم صوت الراديو ويصدر صوت المكالمة الواردة من خلال السماعه.
- لا تنتظر المكالمة الشاملة فترة محددة مسبقاً قبل الانتهاء.
- في حالة تمكين ميزة الإشارة إلى قناة حرة، ستسمع نغمة تنبيه قصيرة عند تحرير زر PTT في الراديو المُرسَل، للإشارة إلى أن القناة متاحة لك للاستخدام.
- لا يمكنك الرد على مكالمة شاملة.

إشعار:



يتوقف الراديو عن تلقي المكالمة الشاملة في حالة التبديل إلى قناة مختلفة أثناء تلقي المكالمة. لن تتمكن من متابعة استخدام أي من وظائف الأزرار المبرمجة حتى تنتهي المكالمة الشاملة.

5.7.3.2

إجراء مكالمات شاملة

يجب برمجة الراديو الخاص بك لكي تتمكن من إجراء مكالمة شاملة. اتبع الإجراء لإجراء مكالمات شاملة على الراديو الخاص بك.

1 حدد قناة باستخدام الاسم المستعار النشط أو المعرف النشط الخاص بمجموعة مكالمة شاملة.

2 اضغط على زر PTT لإجراء المكالمة.
يضئ مؤشر LED الأخضر.

3 قم بأحد الإجراءات التالية:

- انتظر حتى انتهاء نغمة الإذن بالكلام وتحدث بوضوح في الميكروفون إذا كان مُكثِّبًا.
 - انتظر حتى تنتهي نغمة PTT الجانبية وتحدث بوضوح في الميكروفون إذا كان مُكثِّبًا.
- لا يمكن للمستخدمين الموجودين على القناة الرد على مكالمة شاملة.

5.7.4

مكالمات منتقاة

المكالمة المنتقاة هي مكالمة من راديو فردي إلى راديو فردي آخر. هي مكالمة خاصة في نظام تناظري.

5.7.4.1

الرد على مكالمات منتقاة

اتبع الإجراء للرد على مكالمات منتقاة على الراديو الخاص بك.

عند تلقي مكالمة منتقاة:

- يومض مؤشر LED الأخضر.
- يتم إلغاء كتم صوت الراديو ويصدر صوت المكالمة الواردة من خلال السماع.

1 اضغط على زر **PTT** للرد على المكالمة.

بضيء مؤشر LED الأخضر.

2 انتظر حتى انتهاء نغمة الإذن بالكلام وتحدث بوضوح في الميكروفون إذا كان مُمكنًا.

3 حرر زر **PTT** للاستماع.

تنتهي المكالمة عند عدم وجود نشاط صوتي لفترة محددة مسبقًا. تصدر نغمة.

5.7.4.2

إجراء مكالمات منتقاة

يجب برمجة الراديو الخاص بك لبدء مكالمة منتقاة. اتبع الإجراء لإجراء مكالمات منتقاة على الراديو الخاص بك.

1 حدد قناة باستخدام الاسم المستعار النشط أو المعرف النشط الخاص بالمشارك.

2 اضغط على زر **PTT** لإجراء المكالمة.

بضيء مؤشر LED الأخضر.

3 قم بأحد الإجراءات التالية:

- انتظر حتى انتهاء نغمة الإذن بالكلام وتحدث بوضوح في الميكروفون إذا كان مُمكنًا.
-  انتظر حتى تنتهي نغمة **PTT** الجانبية وتحدث بوضوح في الميكروفون إذا كان مُمكنًا.

4 حرر زر **PTT** للاستماع.

بضيء مؤشر LED الأخضر عندما يستجيب الراديو المستهدف.

5

 عند تمكين ميزة الإشارة إلى قناة حرة، تسمع نغمة تنبيه قصيرة في اللحظة التي يتم فيها تحرير الزر **PTT** في الراديو المرسل، مما يوضح أن القناة متاحة لك للرد. اضغط على زر **PTT** للرد على المكالمة. تنتهي المكالمة عند عدم وجود نشاط صوتي لفترة محددة مسبقًا.

5.7.4.3

إجراء مكالمات منتقاة باستخدام قرص محدد القناة

على غرار المكالمة الخاصة، بينما يمكنك تلقي و/أو الرد على مكالمة منتقاة بدأت بواسطة راديو فردي مرخص، يجب برمجة الراديو الخاص بك لبدء مكالمة منتقاة.

- إذا لم تكن إمكانية المكالمات الهاتفية ممكنة في الراديو الخاص بك:
- يكتم الراديو صوت المكالمة.
 - يعود الراديو إلى الشاشة السابقة عند انتهاء المكالمة.
 - أثناء المكالمة الهاتفية، يحاول الراديو إنهاء المكالمة عندما:
 - تضغط على زر **الوصول بلمسة واحدة** مع وجود رمز إلغاء الوصول المكون مسبقًا.
 - تُدخل رمز إلغاء الوصول كإدخال لأرقام إضافية.
- أثناء الوصول إلى القناة، وإرسال رمز الوصول/إلغاء الوصول أو الأرقام الإضافية، يستجيب الراديو الخاص بك فقط لزر **التشغيل/إيقاف التشغيل**، والتحكم في مستوى الصوت، وأزرار أو أقراص **محدد القناة**. يتم إصدار نغمة لكل إدخال غير صالح.
- إشعار:**  راجع الوكيل أو مسؤول النظام لديك للحصول على مزيد من المعلومات.

5.7.5.1

الرد على مكالمات هاتفية كمكالمات خاصة

- اتبع الإجراء للرد على مكالمات هاتفية كمكالمات خاصة على الراديو الخاص بك.
- عند تلقي مكالمة هاتفية كمكالمة خاصة:
- يضيء مؤشر LED الأخضر.
 - يتم إلغاء كتف صوت الراديو ويصدر صوت المكالمة الواردة من خلال السماعة.

1 حدد القناة باستخدام الاسم المستعار أو المعرف الخاص بالمشارك النشط.

2 اضغط على زر **PTT** لإجراء المكالمة.

3 قم بأحد الإجراءات التالية:

- انتظر حتى انتهاء نغمة الإذن بالكلام وتحدث بوضوح في الميكروفون إذا كان مُكتمًا.
-  انتظر حتى تنتهي نغمة **PTT** الجانبية وتحدث بوضوح في الميكروفون إذا كان مُكتمًا.

4 حرر زر **PTT** للاستماع.

يومض مؤشر LED الأخضر عندما يستجيب الراديو المستهدف.

5  عند تمكين ميزة الإشارة إلى قناة حرة، تسمع نغمة تنبيه قصيرة في اللحظة التي يتم فيها تحرير الزر **PTT** في الراديو المرسل، مما يوضح أن القناة متاحة لك للرد.

تنتهي المكالمة عند عدم وجود نشاط صوتي لفترة محددة مسبقًا. تصدر نغمة.

5.7.5

المكالمات الهاتفية

المكالمات الهاتفية هي مكالمات من راديو فردي إلى هاتف.

5.7.5.3

الرد على مكالمات هاتفية كمكالمات شاملة

عند تلقي مكالمة هاتفية كمكالمة شاملة، يكون بإمكانك الرد على المكالمة أو إنهاؤها فقط في حالة تعيين نوع المكالمة الشاملة للقناة. اتبع الإجراء للرد على مكالمات هاتفية كمكالمات شاملة على الراديو الخاص بك.

في حالة عدم تمكين إمكانية المكالمة الهاتفية في الراديو، يقوم الراديو بكتم صوت المكالمة.

1 اضغط على زر PTT للرد على المكالمة.

2 حرر زر PTT للاستماع.

5.7.5.4

إجراء مكالمات هاتفية

اتبع الإجراء لإجراء مكالمات هاتفية على الراديو الخاص بك.

عندما تحاول إجراء مكالمة هاتفية أو إنهاؤها دون أن تتم تهيئة رموز الوصول أو إلغاء الوصول مسبقًا، تفشل المحاولة ويتم إصدار نغمة مؤشر سلبي.

1 اضغط على زر الوصول بلمسة واحدة المبرمج للوصول إلى الاسم

المستعار أو المعرف المحدد مسبقًا.

في حالة عدم تمكين إمكانية المكالمة الهاتفية في الراديو، يقوم الراديو بكتم صوت المكالمة.

1 اضغط على زر PTT للرد على المكالمة. حرر زر PTT للاستماع.

2 تنتهي المكالمة عند عدم وجود نشاط صوتي لفترة محددة مسبقًا.

تصدر نغمة.

5.7.5.2

الرد على مكالمات هاتفية كمكالمات جماعية

اتبع الإجراء للرد على مكالمات هاتفية كمكالمات جماعية على الراديو الخاص بك.

عند تلقي مكالمة هاتفية كمكالمة جماعية:

- يومض مؤشر LED الأخضر.
 - يتم إلغاء كتم صوت الراديو ويصدر صوت المكالمة الواردة من خلال السماعة.
- في حالة عدم تمكين إمكانية المكالمة الهاتفية في الراديو، يقوم الراديو بكتم صوت المكالمة.

1 اضغط على زر PTT للرد على المكالمة. حرر زر PTT للاستماع.

2 تنتهي المكالمة عند عدم وجود نشاط صوتي لفترة محددة مسبقًا.

تصدر نغمة.

إيقاف مكالمات الراديو

تتيح لك هذه الميزة إيقاف مكالمة جماعية أو خاصة جارية لإخلاء القناة للإرسال. على سبيل المثال، عندما يواجه جهاز الراديو حالة "تعليق الميكروفون" عندما يتم الضغط على زر **PTT** بدون قصد من قبل المستخدم. يجب برمجة الراديو للسماح لك باستخدام هذه الميزة. اتبع الإجراء لإيقاف المكالمات على الراديو الخاص بك.

1 اضغط على زر قطع إرسال **Dekey** عن بُعد المبرمج.

2 انتظر حتى تصلك رسالة إعلام.

إذا تم بنجاح:

- تصدر نغمة مؤشر إيجابية.

إذا لم يتم بنجاح:

- تصدر نغمة مؤشر سلبية.

إشعار:



راجع الوكيل أو مسؤول النظام لديك للحصول على مزيد من المعلومات.

5.8

الميزات المتقدمة

يشرح هذا الفصل عمليات الميزات المتوفرة في الراديو.

إذا كان الإدخال الخاص بزر الوصول بلمسة واحدة فارغًا، فستصدر نغمة مؤشر سلبية.

إذا تم بنجاح:

- تصدر نغمة تردد متعدد ثنائي النغمة (DTMF).

- تسمع نغمة الطلب الخاصة بمستخدم الهاتف.

إذا لم يتم بنجاح:

- تصدر نغمة مؤشر سلبية.

- فشل الاتصال الهاتفي. كرر هذه الخطوة.

2 اضغط على زر **PTT** لإجراء المكالمة. حرر زر **PTT** للاستماع.

3 اضغط على زر الخروج من الهاتف المبرمج لإنهاء المكالمة.

إذا تم إعداد إنهاء المكالمة بنجاح:

- تصدر نغمة.

إذا لم يتم إعداد إنهاء المكالمة بنجاح:

- تصدر نغمة مؤشر سلبية.

- كرر هذه الخطوة أو انتظر حتى يقوم مستخدم الهاتف بإنهاء المكالمة.

5.7.6

- ينطفئ مؤشر LED الأصفر عندما يتصل الراديو بأحد المواقع.

5.8.1.2

إيقاف البحث التلقائي عن المواقع

اتبع الإجراء لإيقاف بحث الموقع التلقائي أثناء بحث الراديو بشكل فعال عن موقع جديد.

اضغط على الزر المبرمج تشغيل/إيقاف قفل الموقع.

- تصدر نغمة.
- ينطفئ مؤشر LED.

5.8.1.3

بدء البحث اليدوي عن المواقع

اتبع الإجراء لبدء البحث اليدوي عن المواقع حينما تكون قوة الإشارة المستلمة ضعيفة لمحاولة العثور على موقع به إشارة أفضل.

اضغط على زر تجوال يدوي للموقع المبرمج.

- تصدر نغمة.

قد يكون الوكيل أو مسؤول النظام قام بتخصيص الراديو الخاص بك وفقاً لاحتياجاتك المحددة. راجع الوكيل أو مسؤول النظام لديك للحصول على مزيد من المعلومات.

5.8.1

عناصر التحكم في المواقع المتعددة

تنطبق هذه الميزات عندما تكون قناة الراديو الحالية جزءاً من تكوين الاتصال بالمواقع عبر بروتوكول الإنترنت (IP) أو تكوين السعة الإضافية-متعددة المواقع.

5.8.1.1

بدء البحث التلقائي عن المواقع

يقوم الراديو بالمسح بحثاً عن موقع جديد فقط في حال كانت الإشارة الحالية ضعيفة أو عندما يكون الراديو غير قادر على اكتشاف أي إشارة من الموقع الحالي.

إذا كانت القناة الحالية هي قناة متعددة المواقع مزودة بقائمة تجوال مرتبطة وكانت خارج النطاق، فسيجري الراديو أيضاً بحثاً تلقائياً بالموقع حيث تم فتح قفل الموقع أثناء الضغط على زر **PTT** أو خلال إرسال البيانات.

إذا كانت قيمة مؤشر قوة الإشارة المتلقاة (RSSI) قوية، فسيبقى الراديو على الموقع الحالي. اتبع الإجراء لبدء البحث التلقائي عن المواقع:

اضغط على الزر المبرمج تشغيل/إيقاف قفل الموقع.

- تصدر نغمة.
- يومض مؤشر LED باللون الأصفر بسرعة أثناء بحث الراديو بشكل فعال عن موقع جديد.

- يومض مؤشر LED الأخضر.

إذا عثر الراديو على موقع جديد:

- تصدر نغمة مؤشر إيجابية.
 - ينطفئ مؤشر LED.
- إذا فشل الراديو في العثور على موقع جديد:
- تصدر نغمة مؤشر سلبية.
 - ينطفئ مؤشر LED.

التبديل بين وضعي معيد التقوية ومباشر

اتبع الإجراء للتبديل بين وضعي معيد التقوية ومباشر على الراديو الخاص بك.

اضغط على الزر **Repeater/Talkaround** المبرمج.

تصدر واحدة من النغمات التالية:

نغمة مؤشر إيجابية

الراديو في الوضع مباشر.

نغمة مؤشر سلبية

الراديو في الوضع معيد التقوية.

5.8.2

مباشر

تسمح لك هذه الميزة بالاستمرار في الاتصال عندما لا يعمل معيد التقوية أو عندما يكون الراديو خارج نطاق معيد التقوية ولكنه في نطاق التحدث لأجهزة الراديو الأخرى.

يتم الاحتفاظ بالإعداد مباشر حتى بعد إيقاف التشغيل.

إشعار:

لا تنطبق هذه الميزة في السعة الإضافية-أحادية الموقع والسعة الإضافية-متعددة المواقع وقنوات النطاق الترددي المدني الموجودة في نفس التردد.

5.8.2.1

5.8.3

ميزة المراقب

تستخدم ميزة المراقب للتأكد من أن القناة حرة قبل الإرسال.

إشعار:



لا تنطبق هذه الميزة في السعة الإضافية-أحادية الموقع والسعة الإضافية-متعددة المواقع.

5.8.3.1

مراقبة القنوات

اتبع الإجراء لمراقبة القنوات.

عندما يخرج الراديو من الوضع:

- تصدر نغمة تنبيه.
- يتوقف مؤشر LED الأصفر.

5.8.4

مراقب عن بُعد

تُستخدم هذه الميزة لتشغيل الميكروفون الخاص براديو مستهدف باستخدام الاسم المستعار أو المعرف الخاص بالمشترك. يمكنك استخدام هذه الميزة لمراقبة أي نشاط صوتي محيط بالراديو المستهدف عن بُعد.

يوجد نوعان من المراقبة عن بُعد:

- المراقبة عن بعد بدون مصادقة
- المراقبة عن بعد بمصادقة.

ميزة المراقبة عن بعد المصدّق عليها هي ميزة يمكن شراؤها. في ميزة المراقبة عن بعد المصدّق عليها، يكون التحقق من الصحة مطلوبًا عندما يقوم الراديو لديك بتشغيل ميكروفون الراديو المستهدف.

عندما يبدأ الراديو لديك هذه الميزة على راديو مستهدف عبر مصادقة المستخدم، تكون عبارة مرور مطلوبة. تتم برمجة عبارة المرور مسبقًا إلى الراديو المستهدف عبر CPS.

يجب برمجة كل من الراديو الخاص بك والراديو المستهدف للسماح لك باستخدام هذه الميزة.

1 اضغط لفترة طويلة على زر مراقبة المبرمج.

إذا كانت القناة قيد الاستخدام:

- ستسمع نشاطًا لاسلكيًا أو صمًا تمامًا.
- يضيء مؤشر LED الأصفر.

إذا كانت القناة المراقبة حرة، فستسمع "الضجيج الأبيض".

2 اضغط على زر PTT للتحدث. حرر زر PTT للاستماع.

5.8.3.2

المراقبة الدائمة

تُستخدم ميزة مراقب دائم من أجل المراقبة المستمرة لقناة محددة بحثًا عن نشاط.

5.8.3.2.1

تشغيل المراقب الدائم أو إيقاف تشغيله

اتبع الإجراء لتشغيل المراقب الدائم أو إيقاف تشغيله على الراديو الخاص بك.

اضغط على زر المراقب الدائم المبرمج.

عندما يدخل الراديو في الوضع:

- تصدر نغمة تنبيه.
- يضيء مؤشر LED الأصفر.

يمكن للراديو أن يدعم ما يصل إلى 250 قائمة فحص، بحد أقصى 16 عضوًا في القائمة.

وتدعم كل قائمة مسح مزيجًا من الإدخالات التناظرية والرقمية.

إشعار:



هذه الميزة غير قابلة للتطبيق في السعة الإضافية.

5.8.6

الفحص

يقوم الراديو الخاص بك بالتنقل خلال قائمة المسح المبرمجة للقناة الحالية، للبحث عن نشاط صوتي عند بدء المسح.

إشعار:



هذه الميزة غير قابلة للتطبيق في السعة الإضافية.

أثناء المسح في الوضع الثنائي، إذا كنت متواجدًا على قناة رقمية وكان الراديو متصلًا بقناة تناظرية، فسيقوم بالتبديل تلقائيًا من الوضع الرقمي إلى الوضع التناظري طوال مدة المكالمة. والعكس صحيح أيضًا.

هناك طريقتان لبدء المسح:

المسح الرئيسي للقنوات (يدوي)

يقوم الراديو بمسح جميع القنوات أو المجموعات في قائمة المسح. عند بدء المسح، قد يبدأ الراديو، بحسب الإعدادات، تلقائيًا من القناة أو المجموعة النشطة التي تم مسحها آخر مرة أو من القناة التي بدأ منها المسح.

تتوقف هذه الميزة تلقائيًا بعد مدة زمنية مبرمجة أو عندما يتم التشغيل بواسطة أحد المستخدمين للراديو المستهدف.

5.8.4.1

بدء تشغيل ميزة مراقب عن بُعد

اتبع الإجراء لبدء المراقب عن بعد على الراديو الخاص بك.

1 اضغط على زر مراقبة عن بعد المبرمج.

2 انتظر حتى تصلك رسالة إعلام.

إذا تم بنجاح:

- تصدر نغمة مؤشر إيجابية.

إذا لم يتم بنجاح:

- تصدر نغمة مؤشر سلبية.

5.8.5

قوائم المسح

يتم إنشاء قوائم المسح وتخصيصها لقنوات أو مجموعات فردية. يقوم الراديو بالمسح بحثًا عن نشاط صوتي من خلال التنقل عبر تسلسل القنوات أو المجموعات المحدد في قائمة المسح الخاصة بالقناة أو المجموعة الحالية.

الاستجابة لعمليات الإرسال أثناء المسح

أثناء المسح، يتوقف الراديو عند أي قناة أو مجموعة يتم اكتشاف نشاط فيها. يظل الراديو على هذه القناة لمدة مبرمجة تعرف بوقت التوقف. اتبع الإجراء للاستجابة لعمليات الإرسال أثناء المسح.

- 1 عند تمكين ميزة الإشارة إلى قناة حرة، تسمع نغمة تنبيه قصيرة في اللحظة التي يتم فيها تحرير الزر **PTT** في الراديو المرسل، مما يوضح أن القناة متاحة لك للرد. اضغط على زر **PTT** أثناء وقت التوقف. يضيء مؤشر LED الأخضر.

2 قم بأحد الإجراءات التالية:

- انتظر حتى انتهاء نغمة الإذن بالكلام وتحديث بوضوح في الميكروفون إذا كان مُمكنًا.
- (٢١) انتظر حتى تنتهي نغمة **PTT** الجانبية وتحديث بوضوح في الميكروفون إذا كان مُمكنًا.

3 حرر زر **PTT** للاستماع.

يعود الراديو إلى مسح قنوات أو مجموعات أخرى إذا لم تستجب خلال وقت التوقف.

المسح التلقائي

يقوم جهاز الراديو تلقائيًا ببدء المسح عند قيامك باختيار قناة أو مجموعة تم تمكين ميزة المسح التلقائي بها.

5.8.6.1

تشغيل المسح أو إيقاف تشغيله

اتبع الإجراء لتشغيل المسح أو إيقاف تشغيله على الراديو الخاص بك.

قم بأحد الإجراءات التالية:

- اضغط على الزر **مسح** المبرمج لبدء المسح أو إيقافه.
- أدر قرص **محدد القناة** لتحديد قناة مبرمجة مع تمكين المسح التلقائي.

إذا تم تمكين المسح:

- يومض مؤشر LED الأصفر.
- تصدر نغمة مؤشر إيجابية.

إذا تم تعطيل المسح:

- ينطفئ مؤشر LED.
- تصدر نغمة مؤشر سلبية.

5.8.6.2

5.8.6.3

حذف قنوات إساءة

إذا كانت إحدى القنوات تصدر باستمرار مكالمات أو ضوضاء غير مرغوب فيها (تعرف بقناة "إساءة")، فيمكنك إزالة القناة غير المرغوب فيها من قائمة المسح بشكل مؤقت. لا تنطبق هذه الإمكانية على القناة المخصصة على أنها القناة المحددة. اتبع الإجراء لحذف قنوات الإساءة من الراديو الخاص بك.

1 إذا اتصل الراديو بقناة غير مرغوب فيها أو قناة إساءة، فاضغط على زر **حذف قناة** **إزعاج** المبرمج حتى تسمع نغمة.

2 حرر زر **حذف قناة إساءة** المبرمج.

تم حذف قناة الإساءة.

المسح بالاقتراع (١٩)

يوفر لك المسح بالاقتراع تغطية واسعة في المناطق حيث تتوفر محطات بث أساسية متعددة ترسل معلومات مماثلة على قنوات تناظرية مختلفة.

يقوم الراديو بمسح القنوات التناظرية لعدة محطات بث أساسية وإجراء عملية اقتراع لتحديد أقوى إشارة يتم تلقيها. عند تحديد تلك الإشارة، يستقبل الراديو الخاص بك إرسالات من محطة البث الأساسية تلك.

أثناء المسح بالاقتراع يومض مؤشر LED الأصفر.

اتبع الإجراءات نفسها مثل الاستجابة لعمليات الإرسال أثناء المسح في صفحة 85 للاستجابة إلى إرسال أثناء المسح بالاقتراع.

5.8.8

إعدادات مؤشر المكالمات

تسمح هذه الميزة لمستخدمي الراديو بتكوين نغمات رنين المكالمات أو الرسالة النصية.

5.8.8.1

مستوى صوت نغمة التنبيه التصاعدي

يمكنك برمجة الراديو للتنبيه باستمرار عند وجود مكالمات راديو لم يتم الرد عليها. ويتم ذلك عن طريق زيادة مستوى صوت نغمة التنبيه تلقائيًا بمرور الوقت. وتُعرف هذه الميزة باسم رفع التنبيه.

5.8.6.4

استعادة قنوات الإساءة

اتبع الإجراء لاستعادة قنوات الإساءة على الراديو الخاص بك.

قم بأحد الإجراءات التالية:

- قم بإيقاف تشغيل الراديو ثم تشغيله مرة أخرى.
- قم بتغيير القناة باستخدام **قرص محدد القناة**.

5.8.7

1 اضغط على زر الوصول بلمسة واحدة المبرمج.
يضيء مؤشر LED الأخضر.

2 انتظر حتى تصلك رسالة إعلام.

في حال تلقي إشعار باستلام تنبيه المكالمات، تصدر نغمة مؤشر إيجابية.
في حال لم يتم تلقي إشعار باستلام تنبيه المكالمات، تصدر نغمة مؤشر سلبية.

5.8.10

وضع كتم الصوت

يوفر وضع كتم الصوت خياراً للمستخدم لكتم صوت كل المؤشرات الصوتية الخاصة بالراديو.

بمجرد بدء ميزة وضع كتم الصوت، يتم كتم صوت كل المؤشرات الصوتية باستثناء الميزات الأعلى أولوية، مثل عمليات الطوارئ.

عند إنهاء وضع كتم الصوت، يستأنف الراديو تشغيل النغمات وعمليات إرسال الصوت الحالية.

إشعار:



هذه الميزة قابلة للشراء. راجع الوكيل أو مسؤول النظام لديك للحصول على مزيد من المعلومات.

5.8.9

تشغيل تنبيه المكالمات

يعمل نداء تنبيه المكالمات على تمكينك من تنبيه مستخدم راديو معين للاتصال بك.
يمكن الوصول إلى هذه الميزة عبر زر الوصول بلمسة واحدة المبرمج.

5.8.9.1

الاستجابة لتنبيهات المكالمات

اتبع الإجراء للرد على تنبيهات المكالمات على الراديو الخاص بك.

عند تلقي تنبيه مكالمات:

- تصدر نغمة متكررة.
- يومض مؤشر LED الأصفر.

اضغط على زر **PTT** في خلال 4 ثوان من استقبال نداء تنبيه مكالمات للرد بمكالمة خاصة.

5.8.9.2

إجراء تنبيهات مكالمات

اتبع الإجراء لإجراء تنبيهات المكالمات على الراديو الخاص بك.

5.8.10.1

تشغيل وضع كتم الصوت

اتبع الإجراء لتشغيل وضع كتم الصوت.

قم بأحد الإجراءات التالية:

- انتقل إلى هذه الميزة عبر زر **وضع كتم الصوت** المبرمج.
- استعمل هذه الميزة عبر وضع الراديو في وضعية الاتجاه لأسفل مؤقتًا.

بناءً على طراز الراديو، يمكن تمكين ميزة الاتجاه لأسفل إما عبر قائمة الراديو أو عبر مسؤول النظام لديك. راجع الوكيل أو مسؤول النظام لديك للحصول على مزيد من المعلومات.

هام:



يستطيع المستخدم تمكين الاتجاه لأسفل أو تنبيه بالسقوط فقط في الوقت نفسه. لا يمكن تمكين الميزتين معًا.

يحدث ما يلي عند تمكين وضع كتم الصوت:

- تصدر نغمة المؤشر الإيجابية.
- يبدأ مصباح LED الأحمر في الوميض ويظل يومض إلى أن يتم إنهاء وضع كتم الصوت.
- يتم كتم صوت الراديو.
- يبدأ مؤقت وضع كتم الصوت في عد المدة الزمنية التي يتم تكوينها تنازليًا.

5.8.10.2

الخروج من وضع كتم الصوت

يمكن الخروج من هذه الميزة تلقائيًا بمجرد انتهاء مدة مؤقت وضع كتم الصوت.

نفذ أحد الإجراءات التالية لإنهاء وضع كتم الصوت يدويًا:

- اضغط على زر **وضع كتم الصوت** المبرمج.
- اضغط على زر **PTT** عند أي إدخال.
- ضع الراديو في وضعية الاتجاه لأعلى مؤقتًا.

يحدث ما يلي عند تعطيل وضع كتم الصوت:

- تنطلق نغمة المؤشر السلبية.
- ينطفئ مصباح LED الأحمر الوامض.
- يلغي الراديو كتم الصوت وتتم استعادة حالة السماع الخارجية.
- إذا لم يكن المؤقت قد انتهت صلاحيته، يتم إيقاف مؤقت وضع كتم الصوت.

إشعار:



يتم أيضًا إنهاء وضع كتم الصوت إذا قام المستخدم بإرسال الصوت أو بالتحويل إلى قناة غير مبرمجة.

5.8.11

تشغيل الطوارئ

يُستخدم تنبيه الطوارئ للإشارة إلى وجود حالة حرجة. وبإمكانك بدء الطوارئ في أي وقت حتى في حالة وجود نشاط على القناة الحالية.

بالإضافة إلى ذلك، يحتوي كل تنبيه على الأنواع التالية:

عادي

يرسل الراديو إشارة تنبيه ويعرض مؤشرات صوتية و/أو مرئية.

صامت

يرسل الراديو إشارة تنبيه من دون أي مؤشرات صوتية أو مرئية. يستقبل الراديو مكالمات بدون أي صوت من خلال السماع، حتى تنتهي فترة إرسال *الميكروفون النشط المبرمجة* و/أو تضغط على زر **PTT**.

صامت مع صوت

يرسل الراديو إشارة تنبيه بدون أي مؤشرات صوتية أو مرئية، ولكنه يسمح للمكالمات الواردة بإصدار الصوت من خلال السماع. إذا تم تمكين ميزة *الميكروفون النشط*، فسيصدر صوت المكالمات الواردة من خلال السماع الخارجية بعد انتهاء فترة إرسال *الميكروفون النشط المبرمجة*. وتظهر المؤشرات بمجرد الضغط على زر **PTT**.

5.8.11.1

تلقي تنبيهات الطوارئ

اتبع الإجراء لتلقي تنبيهات الطوارئ على الراديو الخاص بك.

عند تلقي تنبيه طوارئ:

- تصدر نغمة.
- يومض مؤشر LED الأحمر.

يستطيع الوكيل تعيين مدة الضغط على زر **الطوارئ المبرمج**، فيما عدا الضغط لفترة طويلة، حيث يعتبر ذلك مشابهًا لكل الأزرار الأخرى:

الضغط لفترة قصيرة

الفترة ما بين 0.05 ثانية إلى 0.75 ثانية.

الضغط لفترة طويلة

الفترة ما بين 1.00 ثانية إلى 3.75 ثوان.

يتم تخصيص زر **الطوارئ** بواسطة ميزة تشغيل/إيقاف تشغيل الطوارئ. راجع الوكيل بشأن التشغيل المخصص لزر **الطوارئ**.

إشعار:



إذا كانت الضغطة القصيرة على زر **الطوارئ** تؤدي إلى بدء وضع الطوارئ، فعندئذ سيؤدي الضغط مطولاً على الزر نفسه إلى خروج الراديو من وضع الطوارئ.

إذا كان الضغط مطولاً على زر **الطوارئ** يؤدي إلى بدء وضع الطوارئ، فعندئذ ستؤدي الضغطة القصيرة على الزر نفسه إلى خروج الراديو من وضع الطوارئ.

يدعم الراديو ثلاثة تنبيهات للطوارئ:

- تنبيه طوارئ
- تنبيه طوارئ مع مكالمة
- تنبيه طوارئ مع صوت للتتبع 

إشعار:



يمكن تخصيص تنبيه واحد فقط من تنبيهات الطوارئ الواردة أعلاه لزر **الطوارئ المبرمج**.



إشعار:

يرسل الراديو تلقائيًا إشعارًا باستلام تنبيه الطوارئ (في حالة تمكين ذلك).

إذا لم يتم بنجاح بعد استنفاد كافة المحاولات:

- تصدر نغمة منخفضة.

يخرج الراديو من وضع تنبيه الطوارئ.

5.8.11.2

إرسال تنبيهات الطوارئ

تتيح لك هذه الميزة إرسال تنبيه طوارئ، أي إشارة غير صوتية، يشغل إشارة تنبيه على مجموعة من أجهزة الراديو. لا يشغل الراديو أي مؤشرات صوتية أو مرئية أثناء وضع الطوارئ عند تعيينه على صامت.

اتبع الإجراء لإرسال تنبيهات الطوارئ على الراديو الخاص بك.

1 اضغط على زر تشغيل الطوارئ المبرمج.

يضيء مؤشر LED الأخضر.

إشعار:



تصدر نغمة بحث الطوارئ عند برمجتها. يتم كتم هذه النغمة عندما يرسل الراديو الصوت أو يستقبله، وتتوقف عندما يخرج الراديو من وضع الطوارئ. يمكن برمجة نغمة بحث الطوارئ عبر برنامج CPS.

2 انتظر حتى تصلك رسالة إعلام.

إذا تم بنجاح:

- تصدر نغمة الطوارئ.
- يومض مؤشر LED الأحمر.

5.8.11.3

إرسال تنبيهات طوارئ مع مكالمة

تتيح لك هذه الميزة إرسال تنبيه طوارئ مع إجراء مكالمة إلى مجموعة من أجهزة الراديو. عند صدور إعلام بالاستلام من أحد أجهزة الراديو داخل المجموعة، يمكن أن تتصل مجموعة أجهزة الراديو عبر قناة طوارئ مبرمجة.

إذا تم تعيين الراديو إلى صامت، فلن يعرض أية مؤشرات صوتية أو مرئية أثناء وضع الطوارئ، ولن يسمح أيضًا برنين المكالمات المتلقاة عبر السماع الخارجية للجهاز، حتى تقوم بالضغط على زر PTT لبدء المكالمة.

إذا تم تعيين الراديو إلى صامت مع صوت، فلن يقوم الجهاز بعرض أية مؤشرات صوتية أو مرئية أثناء وجوده في وضع الطوارئ، ولكنه سيسمح برنين المكالمات الواردة عبر السماع الخارجية للجهاز. ولن تظهر المؤشرات إلا في حال قيامك بالضغط على زر PTT لبدء مكالمة أو الرد عليها.

اتبع الإجراء لإرسال تنبيهات طوارئ مع مكالمة على الراديو الخاص بك.

1 اضغط على زر تشغيل الطوارئ المبرمج.

يضيء مؤشر LED الأخضر.

6 عند تمكين ميزة الإشارة إلى قناة حرة، تسمع نغمة تنبيه قصيرة في اللحظة التي يتم فيها تحرير الزر **PTT** في الراديو المرسل، مما يوضح أن القناة متاحة لك للرد. اضغط على زر **PTT** للرد على المكالمة.

7 للخروج من وضع الطوارئ بمجرد إنهاء المكالمة، اضغط على زر إيقاف الطوارئ.

5.8.11.4

تنبيهات طوارئ مع صوت للتتبع

تتيح لك هذه الميزة إرسال تنبيه طوارئ مع صوت للتتبع إلى مجموعة من أجهزة الراديو. يتم تنشيط ميكروفون الراديو تلقائيًا مما يتيح لك الاتصال بمجموعة أجهزة الراديو بدون الضغط على زر **PTT**. وتعرف هذه الحالة النشطة للميكروفون باسم *الميكروفون النشط*.

إذا كان وضع دورة الطوارئ ممكّنًا في الراديو، فسيتم إجراء تكرارات الميكروفون *النشط* ولفترات الاستقبال طوال فترة مبرمجة. أثناء وضع دورة الطوارئ، تصدر أصوات المكالمات المتلقاة من السماع.

إذا قمت بالضغط على زر **PTT** أثناء فترة الاستقبال المبرمجة، فستسمع نغمة منع، تشير إلى وجوب تحرير زر **PTT**. يتجاهل الراديو الضغط على زر **PTT** ويبقى في وضع الطوارئ.

إذا ضغطت على زر **PTT** أثناء الميكروفون *النشط*، وتابعت الضغط عليه حتى انتهاء مدة الميكروفون *النشط*، فسيستمر الراديو في الإرسال حتى تحرير زر **PTT**.

في حالة فشل طلب تنبيه الطوارئ، لن يقوم الراديو بإعادة محاولة إرسال الطلب، ويدخل إلى حالة الميكروفون *النشط* مباشرة.

إشعار:



تصدر نغمة بحث الطوارئ عند برمجتها. يتم كتم هذه النغمة عندما يرسل الراديو الصوت أو يستقبله، وتتوقف عندما يخرج الراديو من وضع الطوارئ. يمكن للوكيل أو مسؤول النظام الذي تتعامل معه برمجة نغمة بحث الطوارئ.

2 انتظر حتى تصلك رسالة إعلام.

إذا تم بنجاح:

- تصدر نغمة الطوارئ.
- يومض مؤشر LED الأحمر.

3 اضغط على زر **PTT** لإجراء المكالمة.

يضيء مؤشر LED الأخضر.

4 قم بأحد الإجراءات التالية:

- انتظر حتى انتهاء نغمة الإذن بالكلام وتحدث بوضوح في الميكروفون إذا كان ممكّنًا.
- انتظر حتى تنتهي نغمة **PTT** الجانبية وتحدث بوضوح في الميكروفون إذا كان ممكّنًا.

5 حرر زر **PTT** للاستماع.



إشعار:

قد لا تدعم بعض الملحقات الميكروفون النشط. راجع الوكيل أو مسؤول النظام لديك للحصول على مزيد من المعلومات.

5.8.11.5

إرسال تنبيهات طوارئ مع صوت للتتبع

اتبع الإجراء لإرسال تنبيهات طوارئ مع صوت للتتبع على الراديو الخاص بك.

1 اضغط على زر تشغيل الطوارئ المبرمج.

يضيء مؤشر LED الأخضر.

2 بمجرد صدور نغمة الطوارئ، تحدث بوضوح في الميكروفون.

يتوقف الراديو تلقائيًا عن الإرسال في الحالات التالية:

- انتهاء مدة التنقل بين الميكروفون النشط واستقبال المكالمات، عند تمكين وضع دورة الطوارئ.
- انتهاء مدة الميكروفون النشط، عند تعطيل وضع دورة الطوارئ.

5.8.11.6

إعادة بدء وضع الطوارئ

لا تنطبق هذه الميزة إلا على الراديو الذي يقوم بإرسال تنبيه الطوارئ. اتبع الإجراء لإعادة بدء وضع الطوارئ على الراديو الخاص بك.

قم بأحد الإجراءات التالية:

- قم بتغيير القناة أثناء وجود الراديو في وضع الطوارئ. يخرج الراديو من وضع الطوارئ، ويعيد بدء الطوارئ، إذا كان تنبيه الطوارئ مُمكنًا في القناة الجديدة.
- اضغط على زر تشغيل الطوارئ المبرمج أثناء حالة بدء أو إرسال الطوارئ. يخرج الراديو من هذه الحالة ويعيد بدء الطوارئ.

5.8.12

الرسائل النصية

الراديو الخاص بك قادر على تلقي البيانات، مثل الرسالة النصية، من راديو آخر أو من أحد تطبيقات الرسائل النصية.

يوجد نوعان من الرسائل النصية، رسالة نصية قصيرة لراديو نقال رقمي (DMR) ورسالة نصية. الحد الأقصى لطول الرسالة النصية القصيرة للراديو النقال الرقمي (DMR) هو 23 حرفًا. الحد الأقصى لطول الرسالة النصية هو 280 حرفًا، متضمنة سطر الموضوع. لا يظهر سطر الموضوع إلا عندما تستقبل رسائل من تطبيقات البريد الإلكتروني.

إشعار:



ينطبق الحد الأقصى للطول فقط على الطرز التي تحتوي على أحدث البرامج والأجهزة. وبالنسبة إلى طرز الراديو التي تحتوي على برامج وأجهزة قديمة، يبلغ الحد الأقصى لطول الرسالة النصية 140 حرفًا. راجع الوكيل أو مسؤول النظام لديك للحصول على مزيد من المعلومات.

بالنسبة للغة العربية، يكون اتجاه إدخال النصوص من اليمين إلى اليسار.

السرية

5.8.12.1

الرسائل النصية السريعة

يدعم الراديو الرسائل النصية السريعة كما هو مبرمج من قبل الوكيل.

5.8.12.1.1

إرسال رسائل نصية سريعة

اتبع الإجراء لإرسال رسائل نصية سريعة على الراديو الخاص بك.

1 اضغط على زر رسالة نصية المبرمج.

يضئ مؤشر LED باللون الأخضر الثابت.

2 انتظر حتى تصلك رسالة إعلام.

إذا تم بنجاح:

• تصدر نغمة مؤشر إيجابية.

إذا لم يتم بنجاح:

• تصدر نغمة مؤشر سلبية.

5.8.13

تساعدك هذه الميزة على منع تنصت المستخدمين غير المسموح لهم على إحدى القنوات من خلال استخدام أحد حلول التشفير القائمة على البرامج. لا يتم تشفير أجزاء الإشارات ومعرف المستخدم الخاصة بالإرسال.

يجب تمكين السرية في الراديو الخاص بك على القناة لإجراء إرسال يدعم السرية، إلا أن ذلك ليس مطلبًا ضروريًا لتلقي الإرسال. أثناء التواجد على قناة تدعم السرية، يظل الراديو قادرًا على تلقي إرسالات واضحة أو غير مشفرة.

قد لا توفر بعض طرز الراديو ميزة السرية، أو قد يكون لها تكوين مختلف. راجع الوكيل أو مسؤول النظام لديك للحصول على مزيد من المعلومات.

يدعم الراديو الخاص بك نوعين من السرية، ولكن يمكن تخصيص أحدهما فقط إلى الراديو. هما كالتالي:

- سرية أساسية
- سرية معززة

لفك تشفير إرسال مكاملة أو بيانات ممكن بها السرية، يجب برمجة الراديو ليكون له مفتاح السرية ذاته للسرية الأساسية، أو قيمة المفتاح ومعرف المفتاح ذاته للسرية المعززة الخاص بالراديو المرسل.

في حالة تلقي الراديو لمكاملة مشفرة لها مفتاح سرية مختلف، أو قيمة مفتاح ومعرف مفتاح مختلفان، ستسمع إما إرسالًا مشوشًا للسرية الأساسية أو لا شيء على الإطلاق للسرية المعززة.

على قناة تم تمكين الخصوصية عليها، يكون الراديو لديك قادرًا على تلقي مكالمات واضحة أو نقية بناءً على طريقة برمجة الراديو لديك. فوق ذلك، قد يقوم الراديو لديك بتشغيل نغمة تحذير أو قد لا يفعل، وذلك بناءً على طريقة برمجته.

تشغيل إيقاف الاستجابة أو إيقاف تشغيلها

اتبع الإجراء لتمكين إيقاف الاستجابة على الراديو لديك أو تعطيلها.

اضغط على زر إيقاف الاستجابة المبرمج.

إذا تم بنجاح:

- تصدر نغمة مؤشر إيجابية.

إذا لم يتم بنجاح:

- تصدر نغمة مؤشر سلبية.

5.8.15

العامل المنفرد

تتطلب هذه الميزة رفع حالة الطوارئ في حالة عدم وجود نشاط للمستخدم، مثل الضغط على أي زر للراديو أو تحديد القناة، لمدة محددة مسبقًا.

بعد عدم وجود نشاط للمستخدم خلال مدة مبرمجة، يقوم الراديو بتحذيرك مسبقًا باستخدام مؤشر صوتي بمجرد انتهاء مؤقت عدم النشاط.

في حالة عدم وجود إشعار بالاستلام من المستخدم قبل انتهاء مؤقت التنكير المحدد مسبقًا، يبدأ الراديو في إصدار تنبيه طوارئ.

يتم تخصيص تنبيه واحد فقط من تنبيهات الطوارئ التالية لهذه الميزة:

- تنبيه طوارئ

- تنبيه طوارئ مع مكالمة

يضئ مؤشر LED الأخضر عندما يقوم الراديو بالإرسال ويومض مرتين عند تلقي الراديو لعملية إرسال مستمرة تدعم السرية.

5.8.13.1

تشغيل الخصوصية أو إيقاف تشغيلها

اتبع الإجراء لتشغيل السرية أو إيقاف تشغيلها على الراديو الخاص بك.

اضغط على زر السرية المبرمج.

5.8.14

منع الاستجابة

تساعد هذه الميزة في منع الراديو من الاستجابة لأي عمليات إرسال واردة.

إشعار:



هذه الميزة قابلة للشراء. راجع الأمر مع الوكيل أو مسؤول النظام لتحديد الطريقة التي تمت بها برمجة الراديو الخاص بك.

عند تمكينها، لا يقوم جهاز الراديو لديك بإنشاء أي عمليات إرسال صادرة استجابة لعمليات الإرسال الواردة، مثل التحقق من الراديو وتنبيه المكالمات وتعطيل الراديو والمراقبة عن بعد وخدمة التسجيل التلقائي (ARS) والرد على الرسائل الخاصة وإرسال تقارير موقع GNSS. لا يمكن أن يتسلم الراديو لديك مكالمات خاصة مؤكدة عند تمكين هذه الميزة. مع ذلك، يكون الراديو قادرًا على تنفيذ الإرسال يدويًا.

5.8.14.1

إشعار:  راجع الوكيل أو مسؤول النظام لديك للحصول على مزيد من المعلومات.

5.8.17

البرمجة عبر الأثير 

يمكن للوكيل تحديث الراديو الخاص بك عن بعد عن طريق البرمجة عبر الأثير (OTAP) دون أي اتصال فعلي. بالإضافة إلى ذلك، يمكن تكوين بعض الإعدادات باستخدام البرمجة عبر الأثير (OTAP).

عندما يمر الراديو ببرمجة عبر الأثير (OTAP)، يومض مؤشر LED الأخضر.

عندما يتلقى الراديو الخاص بك بيانات كبيرة الحجم:

- وتصيح القناة مشغولة.
- تصدر نغمة سلبية إذا ضغطت على زر PTT.

إشعار:  بمجرد اكتمال البرمجة، تصدر نغمة وتتم إعادة تشغيل الراديو (إيقاف التشغيل ثم التشغيل مرة أخرى).

5.8.18

ميزات التأمين بكلمة مرور

تتيح لك هذه الميزة تقييد الوصول إلى الراديو من خلال المطالبة بكلمة مرور عند تشغيل الجهاز.

- تنبيه طوارئ مع صوت للتتبع 

يظل الراديو في حالة الطوارئ مما يسمح بمتابعة الرسائل الصوتية حتى يتم اتخاذ إجراء. راجع تشغيل الطوارئ في صفحة 88 للمزيد من المعلومات حول طرق الخروج من الطوارئ.

إشعار:  راجع الوكيل أو مسؤول النظام لديك للحصول على مزيد من المعلومات.

5.8.16

نظام الإرسال/الاستقبال تلقائي النطاق 

يعتبر نظام الإرسال/الاستقبال تلقائي النطاق (ARTS) ميزة تناظرية فقط مصممة لإخبارك بوقت خروج الراديو من نطاق أجهزة الراديو الأخرى المجهزة بنظام ARTS.

تقوم أجهزة الراديو المجهزة بنظام ARTS بإرسال إشارات أو تلقيها بشكل دوري للتأكيد على أنها ضمن نطاق الأجهزة الأخرى.

يوفر الراديو إشارات للحالات كما يلي:
تنبيه للمرة الأولى
تصدر نغمة.

تنبيه ARTS داخل النطاق
تصدر نغمة، إذا تمت برمجتها.

تنبيه ARTS خارج النطاق
تصدر نغمة. يومض مؤشر LED الأحمر سريعاً.

الوصول إلى أجهزة الراديو باستخدام كلمات المرور

اتبع الإجراء للوصول إلى الراديو الخاص بك باستخدام كلمة مرور.

1 أدخل كلمة المرور الحالية المكونة من أربعة أرقام.

- استخدم قرص محدد القناة لإدخال الرقم الأول من كلمة المرور.
- اضغط على الزر الجانبي 1 أو 2 أو 3 لإدخال كل رقم من الأرقام الثلاثة المتبقية من كلمة المرور.

2 يتحقق الراديو تلقائيًا من صحة كلمة المرور، عند إدخال الرقم الأخير من كلمة المرور المكونة من أربعة أرقام.

إذا تم بنجاح، يتم تشغيل الراديو.
إذا لم يتم بنجاح:

- ستسمع نغمة مستمرة. كرر خطوة 1.
- بعد المحاولة الثالثة، يدخل الراديو في الحالة المقفلة. تصدر نغمة. يومض مؤشر LED الأصفر بطريقة ازدواجية. يدخل الراديو في حالة القفل لمدة 15 دقيقة.

إشعار:



في حالة القفل، يستجيب الراديو للإدخال من قرص تشغيل/إيقاف تشغيل/التحكم في مستوى الصوت فقط.

إلغاء تأمين أجهزة الراديو في حالة القفل

لا يكون الراديو قادرًا على تلقي أي مكالمات في حالة القفل. اتبع الإجراء لإلغاء تأمين الراديو الخاص بك في حالة القفل.

قم بأحد الإجراءات التالية:

- إذا تم تشغيل الراديو، فانتظر لمدة 15 دقيقة ثم كرر الخطوات الواردة في الوصول إلى أجهزة الراديو باستخدام كلمات المرور في صفحة 62 للوصول إلى الراديو.
- وإذا تم إيقاف تشغيل الراديو، فقم بتشغيله. يقوم الراديو بإعادة تشغيل مؤقت 15 دقيقة لحالة القفل. تصدر نغمة. يومض مؤشر LED الأصفر بطريقة ازدواجية. انتظر لمدة 15 دقيقة ثم كرر الخطوات الواردة في الوصول إلى أجهزة الراديو باستخدام كلمات المرور في صفحة 62 للوصول إلى الراديو.

5.9

الأدوات المساعدة

يشرح هذا الفصل عمليات ووظائف الأدوات المساعدة المتوفرة في الراديو.

5.9.1

فحص قوة البطارية

اتبع الإجراء لفحص مستوى بطارية الراديو الخاص بك.

5.9.4

تشغيل النظام العالمي للملاحة عبر الأقمار الصناعية وإيقاف تشغيله

النظام العالمي للملاحة عبر الأقمار الصناعية (GNSS) هو نظام تنقل عبر الأقمار الصناعية يحدد الموقع الجغرافي الدقيق للراديو. يتضمن GNSS نظام تحديد الموقع العالمي (GPS)، والنظام العالمي للملاحة عبر الأقمار الصناعية (GLONASS).

إشعار:



قد توفر بعض طرز الراديو المحددة نظام GPS ونظام GLONASS. يتم تكوين مجموعة الأقمار لنظام GNSS باستخدام برنامج برمجة العميل (CPS). راجع الأمر مع الوكيل أو مسؤول النظام لتحديد الطريقة التي تمت بها برمجة الراديو الخاص بك.

نفذ الخطوة التالية للتبديل بين تشغيل GNSS أو إيقاف تشغيله في الراديو.

- اضغط على الزر **GNSS** المبرمج.

اضغط على زر قوة البطارية المبرمج.

يحدث أمر مما يلي:

- يضيء مؤشر LED باللون الأصفر الثابت للإشارة إلى أن سعة البطارية ضعيفة.
- يضيء مؤشر LED باللون الأخضر الثابت للإشارة إلى أن سعة بطارية مكتملة.
- يومض مؤشر LED باللون الأحمر ليبدل على انخفاض شحن البطارية.

5.9.2

تعيين النص إلى كلام

اتبع الإجراء لتعيين ميزة نص إلى كلام.

اضغط على زر نص إلى كلام المبرمج للاستماع إلى الرسالة النصية المتلقاة.

5.9.3

تشغيل كاتم تردد الصوت أو إيقاف تشغيله

تتيح لك الميزة تقليل تردد الصوت في المكالمات المتلقاة. اتبع الإجراء لتشغيل كاتم تردد الصوت أو إيقافه على الراديو الخاص بك.

اضغط على الزر كاتم تردد الصوت المبرمج.

5.9.5

تشغيل تنبيهات/نغمات الراديو أو إيقاف تشغيلها

بوسعك تمكين جميع نغمات وتنبيهات الراديو وتعطيلها، إذا لزم الأمر، باستثناء نغمة تنبيه الطوارئ الواردة . اتبع الإجراء لتشغيل النغمات والتنبيهات أو إيقاف تشغيلها على الراديو الخاص بك.

اضغط على الزر **جميع النغمات/التنبيهات** المبرمج.

إذا تم بنجاح:

- تصدر نغمة المؤشر الإيجابية.
- جميع النغمات والتنبيهات قيد التشغيل.

إذا لم يتم بنجاح:

- تصدر نغمة المؤشر السلبية.
- جميع النغمات والتنبيهات قيد الإيقاف.

5.9.6

الإرسال بالتشغيل الصوتي

يسمح لك الإرسال بالتشغيل الصوتي (VOX) بدء مكالمة لاسلكية منشط بها الصوت على قناة مبرمجة. يقوم الراديو بالإرسال تلقائيًا، لفترة مبرمجة، متى يكتشف الميكروفون الموجود في الملحق الذي يدعم ميزة VOX وجود صوت. يمكنك تمكين VOX أو تعطيله عن طريق القيام بأحد الإجراءات التالية:

- إيقاف تشغيل الراديو ثم تشغيله مرة أخرى لتمكين VOX.
- قم بتغيير القناة باستخدام قرص محدد القناة لتمكين VOX.
- تشغيل أو إيقاف تشغيل VOX باستخدام زر VOX المبرمج.
- اضغط على زر PTT أثناء تشغيل الراديو لتعطيل (VOX).

إشعار:



يقتصر تشغيل هذه الميزة أو إيقاف تشغيلها على أجهزة الراديو التي تدعم هذه الوظيفة. راجع الوكيل أو مسؤول النظام لديك للحصول على مزيد من المعلومات.

5.9.6.1

تشغيل الإرسال بالتشغيل الصوتي أو إيقاف تشغيله

اتبع الإجراء لتشغيل نظام VOX أو إيقاف تشغيله على الراديو الخاص بك.

اضغط على زر VOX المبرمج للتبديل بين تشغيل الميزة وإيقاف تشغيلها.

إشعار:



في حال تمكين نغمة إذن بالكلام، استخدم كلمة التشغيل لبدء المكالمة. انتظر حتى انتهاء نغمة الإذن بالكلام قبل التحدث بوضوح في الميكروفون. راجع تشغيل نغمة إذن بالكلام أو إيقاف تشغيلها لمزيد من المعلومات.

- جميع النغمات والتنبيهات قيد الإيقاف.

5.9.7

تشغيل لوحة الاختيار أو إيقاف تشغيلها

يمكن تخصيص إمكانيات لوحة الاختيار ضمن كل قناة للأزرار القابلة للبرمجة. اتبع الإجراء لتشغيل لوحة الاختيار أو إيقاف تشغيلها على الراديو الخاص بك.

اضغط على زر لوحة الاختيار المبرمج.

5.9.9

تحويل توجيه الصوت بين سماعة الراديو الداخلية والملحق السلبي

اتبع الإجراء لتحويل توجيه الصوت بين سماعة الراديو الداخلية والملحق السلبي.

- يمكنك تحويل توجيه الصوت بين سماعة الراديو الداخلية وسماعة ملحق سلبي بشرط:
- أن يكون الملحق السلبي المزود بالسماعة موصلًا.

اضغط على زر **تحويل الصوت** المبرمج.

تصدر نغمة عند تحويل توجيه الصوت.

يؤدي إيقاف تشغيل الراديو أو فصل الملحق إلى إعادة تعيين توجيه الصوت إلى سماعة الراديو الداخلية.

5.9.10

تشغيل الصوت الذكي أو إيقاف تشغيله

يضيء الراديو مستوى الصوت تلقائيًا للتغلب على الضوضاء الخلفية الحالية في البيئة المحيطة، بما في ذلك مصادر الضوضاء الثابتة وغير الثابتة. هذه ميزة تلقى فقط ولا تؤثر على صوت الإرسال. اتبع الإجراء لتشغيل الصوت الذكي أو إيقاف تشغيله على الراديو الخاص بك.

5.9.8

تشغيل بيان الصوت أو إيقاف تشغيله

تمكن هذه الميزة الراديو من توضيح المنطقة أو القناة الحالية التي قام المستخدم بتعيينها للتو أو الزر المبرمج الذي ضغط عليه المستخدم للتو صوتيًا. يمكن تخصيص هذا المؤشر الصوتي وفقًا لمتطلبات العميل. اتبع الإجراء لتشغيل بيان الصوت أو إيقاف تشغيله على الراديو الخاص بك.

اضغط على الزر **بيان الصوت** المبرمج.

إذا تم بنجاح:

- تصدر نغمة المؤشر الإيجابية.
- جميع النغمات والتنبيهات قيد التشغيل.

إذا لم يتم بنجاح:

- تصدر نغمة المؤشر السلبية.

اضغط على زر صوت ذكي المبرمج.



إشعار:

لا تنطبق هذه الميزة أثناء جلسة بلوتوث.

5.9.11

التبديل بين تشغيل تحسين الاهتزاز أو إيقاف تشغيله

يمكنك تمكين هذه الميزة عندما تتحدث بلغة تحتوي على العديد من الكلمات التي تحتوي على أصوات لثوية تكرارية. اتبع الإجراء لتشغيل تحسين الاهتزاز أو إيقاف تشغيله على الراديو الخاص بك.

اضغط على زر تحسين الاهتزاز المبرمج للتبديل ما بين تشغيل الميزة وإيقاف تشغيلها.

إذا تم بنجاح:

- تصدر نغمة المؤشر الإيجابية.
- جميع النغمات والتنبيهات قيد التشغيل.

إذا لم يتم بنجاح:

- تصدر نغمة المؤشر السلبية.
- جميع النغمات والتنبيهات قيد الإيقاف.

ضمان البطاريات والشواحن

ضمان الصناعة

ضمان الصناعة هو ضمان ضد عيوب الصناعة في نطاق الخدمة والاستخدام العادي.

جميع بطاريات MOTOTRBO	24 شهراً
شواحن IMPRES (وحدة فردية و وحدات متعددة، من دون شاشة)	24 شهراً
شواحن IMPRES (وحدات متعددة مع شاشة)	12 شهراً

ضمان الكفاءة

ضمان الكفاءة هو ضمان الأداء بنسبة 80% من الكفاءة المقدرة طوال فترة الضمان.

بطاريات النيكل هيدريد (NiMH) أو بطاريات الليثيوم أيون (Li-Ion)	12 شهراً
بطاريات IMPRES، عند استخدامها حصرياً مع شواحن IMPRES	18 شهراً

تم ترك هذه الصفحة فارغة عمدًا.

الضمان المحدود

تضمن شركة MOTOROLA SOLUTIONS منتجات الاتصال

1. ما الذي يغطيه هذا الضمان وما مدته:

تضمن شركة Motorola Solutions Inc. (المشار إليها فيما بعد باسم "Motorola Solutions") منتجات الاتصالات التي تم تصنيعها بواسطة شركة Motorola Solutions والمدرجة أدناه (المشار إليها فيما يلي باسم "المنتج") ضد عيوب المواد والصناعة في ظل الخدمة والاستخدام العادي لفترة زمنية تبدأ من تاريخ الشراء كما هو محدد أدناه:

أجهزة راديو السيارة DP Series	24 شهرًا
ملحقات المنتج (باستثناء البطاريات والشواحن)	12 شهرًا

ستقوم شركة Motorola Solutions، حسب تقديرها الخاص ومجاءًا، بإصلاح المنتج (باستخدام أجزاء جديدة أو أجزاء تم إصلاحها)، أو استبداله (بمنتج جديد أو منتج تم إصلاحه)، أو إعادة سعر شراء المنتج أثناء فترة الضمان بشرط أن تتم إعادته وفقًا للبنود الواردة في هذا الضمان. ويتم ضمان الأجزاء أو اللوحات المستبدلة خلال باقي فترة الضمان الأصلية المعمول بها. تصبح جميع الأجزاء المستبدلة من المنتج ملكية خاصة لشركة Motorola Solutions.

تمدد شركة Motorola Solutions هذا الضمان الصريح والمحدود للمشتري (المستخدم النهائي) الأصلي فقط ولا يمكن تحويل هذا الضمان أو نقله إلى أي طرف آخر. هذا هو الضمان الكامل للمنتج المُصنع بواسطة شركة Motorola Solutions. لا تتحمل شركة Motorola Solutions أي التزامات أو أي مسؤولية عن الإضافات أو التعديلات الداخلة على هذا الضمان ما لم تكن مكتوبة وموقعة بواسطة أحد مسؤولي شركة Motorola Solutions.

لا تضمن شركة Motorola Solutions تركيب المنتج أو صيانته أو توفير الخدمة الخاصة به، ما لم يكن ذلك واردةً في اتفاقية مستقلة بين شركة Motorola Solutions والمشتري (المستخدم النهائي) الأصلي.

لا تتحمل شركة Motorola Solutions المسؤولية بأي حال من الأحوال عن أي جهاز إضافي لم تقم شركة Motorola Solutions بتقديره ويكون مرفقًا بالمنتج أو يتم استخدامه معه، أو عن تشغيل المنتج مع أي جهاز إضافي، وتُسنتنى جميع هذه الأجهزة صراحةً من هذا الضمان. نظرًا لأن كل نظام قد يستخدم المنتج هو نظام فريد من نوعه، فإن شركة Motorola Solutions تخلي مسؤوليتها عن نطاق النظام أو تغطيته أو تشغيله بالكامل بموجب هذا الضمان.

2. بنود عامة

ينص هذا الضمان على المدى الكامل لمسؤوليات شركة Motorola Solutions بشأن المنتج. الإصلاح أو الاستبدال أو إعادة سعر الشراء هو التعويض الحصري، حسبما تختار شركة Motorola Solutions. يحل هذا الضمان محل جميع الضمانات الصريحة الأخرى. تقتصر الضمانات الضمنية، بما في ذلك على سبيل المثال لا الحصر، الضمانات الضمنية للقابلية للتسويق والملاءمة لغرض معين، على فترة هذا الضمان المحدود. لا تتحمل شركة MOTOROLA SOLUTIONS بأي حال من الأحوال المسؤولية عن الأضرار التي تتجاوز سعر شراء المنتج، أو عن أي خسارة للاستخدام أو ضياع للوقت، أو إزعاج، أو خسارة تجارية، أو خسارة

5. ما الذي لا يغطيه هذا الضمان

- 1 العيوب أو الأضرار الناتجة عن استخدام المنتج بأسلوب آخر غير الأسلوب المعتاد والمألوف.
- 2 العيوب أو الأضرار الناتجة عن سوء الاستخدام أو التعرض لحادث أو الماء أو الإهمال.
- 3 العيوب أو الأضرار الناتجة عن اختبار المنتج أو تشغيله أو صيانته أو تركيبه أو تغييره أو تعديله أو ضبطه بشكل غير صحيح.
- 4 كسر الهوائيات أو تلفها ما لم يكن ذلك نتيجة مباشرة عن عيوب في مادة التصنيع.
- 5 أي منتج يخضع لتعديلات أو عمليات تفكيك أو إصلاح بشكل غير مرخص (بما في ذلك على سبيل المثال لا الحصر، إضافة أجهزة غير مدعومة من شركة Motorola Solutions إلى المنتج) والتي تؤثر سلبًا في أداء المنتج أو تتعارض مع فحص شركة Motorola Solutions المعتاد للضمان واختبارها للمنتج وذلك للتحقق من أي مطالبات تتعلق بالضمان.
- 6 المنتج الذي يحتوي على رقم تسلسلي ممسوح أو غير مقروء.
- 7 البطاريات القابلة لإعادة الشحن إذا:
 - كانت أي من الأختام الموجودة على علبة خلايا البطارية منزوعة أو تم العبث بها بشكل واضح.
 - كان هناك ضرر أو عيب نتج عن شحن البطارية أو استخدامها في جهاز أو خدمة أخرى غير المنتج المخصصة له.
- 8 تكاليف الشحن إلى محطة الإصلاح.

في الأرباح أو المدخرات، أو الأضرار العارضة أو الخاصة أو التبعية الأخرى التي تنشأ عن استخدام المنتج أو عدم القدرة على استخدامه، وذلك إلى الحد الأقصى الذي يجيز فيه القانون إخلاء المسؤولية عن أي مما سبق.

3. الحقوق المكفولة بموجب قانون الولاية:

لا تسمح بعض الولايات بالاستثناء أو التحديد الخاص بالأضرار العارضة أو التبعية أو تحديد مدة سريان أي ضمان ضمني، ولذلك قد لا ينطبق التحديد أو الاستثناء الوارد أعلاه.

يمنح هذا الضمان حقوقًا قانونية محددة وقد تكون هناك حقوق أخرى والتي قد تختلف من ولاية إلى أخرى.

4. كيفية الحصول على خدمة الضمان

يجب عليك تقديم دليل الشراء (يحمل تاريخ الشراء والرقم التسلسلي الخاص بالمنتج) من أجل الحصول على خدمة الضمان ويجب أن تقوم بتسليم عنصر المنتج أو إرساله، ودفع رسوم نقله والتأمين الخاص به مسبقًا، إلى مكان خدمة ضمان معتمد. ستقوم شركة Motorola Solutions بتقديم خدمة الضمان من خلال أحد أماكن خدمة الضمان المعتمدة الخاصة بها. إذا قمت أولاً بالاتصال بالشركة التي قامت ببيع المنتج لك (على سبيل المثال، الوكيل أو موفر خدمة الاتصالات)، فقد يسهل ذلك حصولك على خدمة الضمان. يمكنك أيضًا الاتصال بشركة Motorola Solutions على الرقم 1-800-927-2744 الولايات المتحدة/كندا.

المتحدة، فيسمح المشتري لشركة Motorola Solutions - على حسب تقديرها الخاص وعلى نفقتها - بأن تمنح المشتري الحق في مواصلة استخدام المنتج أو أجزائه، أو أن تستبدله أو تعدله بحيث لا يمثل انتهاكاً لبراءات الاختراع، أو أن تمنح هذا المشتري مقابلاً للمنتج أو أجزائه حسب حالة الاستهلاك وتقبل بإعادته. وتكون قيمة الاستهلاك مبلغاً ثابتاً لكل سنة على مدار العمر الافتراضي للمنتج أو أجزائه حسبما تحدد شركة Motorola Solutions.

لن تتحمل شركة Motorola Solutions مسؤولية أي دعوى بخصوص انتهاك براءة الاختراع تكون قائمة على أساس دمج المنتج أو أجزائه التي تم تقديمها بموجب هذا المستند مع أي برامج أو أدوات أو أجهزة غير مقدمة من شركة Motorola Solutions، كما لن تتحمل شركة Motorola Solutions أي مسؤولية عن استخدام أجهزة أو برامج إضافية غير مقدمة من شركة Motorola Solutions وتم إرفاقها مع المنتج أو استخدامها معه. ينص ما سبق على المسؤولية الكاملة التي تتحملها شركة Motorola Solutions فيما يتعلق بانتهاك براءات الاختراع بواسطة المنتج أو أي أجزاء منه.

تحفظ شركة Motorola Solutions بموجب قوانين الولايات المتحدة وقوانين بلدان أخرى بحقوق حصريّة معينة فيما يتعلق ببرامج شركة Motorola Solutions المحمية بموجب حقوق الطبع والنشر، مثل الحقوق الحصريّة في إعادة إنتاج برامج شركة Motorola Solutions في نسخ وتوزيع نسخ منها. لا يجوز استخدام برامج شركة Motorola Solutions إلا على المنتج المضمنة به هذه البرامج في الأصل ولا يجوز استبدال هذه البرامج الموجودة على هذا المنتج أو نسخها أو توزيعها أو تعديلها بأي شكل من الأشكال، أو استخدامها لإنتاج أي مشتق منها. ولا يصرّح بأي استخدام آخر لبرامج شركة Motorola Solutions بما في ذلك - على سبيل المثال لا الحصر - تغيير هذه البرامج أو تعديلها أو إعادة إنتاجها أو توزيعها أو إجراء هندسة عكسية لها أو ممارسة أي حقوق بصدها. لا يتم منح أي

9 أي منتج لا يعمل - بسبب تعديل غير قانوني أو غير مصرح به في البرامج/ البرامج الثابتة للمنتج - وفقاً للمواصفات التي نشرتها شركة Motorola Solutions أو الشهادة الصادرة عن لجنة الاتصالات الفيدرالية (FCC) والسارية على المنتج في الوقت الذي تم فيه توزيع المنتج من شركة Motorola Solutions لأول مرة.

10 الخدوش أو الأضرار الشكلية الأخرى على أسطح المنتج التي لا تؤثر على تشغيل المنتج.

11 التلف الذي ينتج عن الاستعمال العادي.

6. بنود البرنامج وبراءة الاختراع

تدافع شركة Motorola Solutions، على نفقتها الخاصة، عن المشتري (المستخدم النهائي) في أية دعوى قضائية يتم رفعها ضده إذا كان أساس هذه الدعوى قائماً على ادعاء بأن المنتج أو أجزاء منه ينتهك براءات الاختراع في الولايات المتحدة، فيستدد شركة Motorola Solutions التكاليف والتعويضات التي يتم الحكم بها نهائياً على المشتري (المستخدم النهائي) في أي دعوى قضائية تستند إلى أي ادعاء من هذا القبيل، لكن يُشترط ما يلي لهذا الدفاع والمدفوعات:

1 يخطر المشتري شركة Motorola Solutions كتابياً وعلى الفور بأي دعوى قضائية من هذا القبيل.

2 تخصص شركة Motorola Solutions وحدها بالإشراف على الدفاع في أي دعوى قضائية من هذا القبيل وكافة المداولات التي تتعلق بأي تسوية أو اتفاق في هذه الدعوى القضائية؛

3 وإذا أصبح المنتج أو أجزاؤه، أو حسب رأي شركة Motorola Solutions من المرجح أن يصبح، موضوعاً لدعوى بانتهاك براءات الاختراع في الولايات

ترخيص ضمنيًا أو بالوقف أو بغير ذلك بموجب حقوق براءة الاختراع لشركة Motorola Solutions أو حقوق الطبع والنشر الخاصة بها.

7. القانون الحاكم

هذا الضمان خاضع لقوانين ولاية إلينوي في الولايات المتحدة الأمريكية.

www.motorolasolutions.com/mototrbo

MOTOROLA, MOTO, MOTOROLA SOLUTIONS and the Stylized M Logo are trademarks or registered trademarks of Motorola Trademark Holdings, LLC and are used under license. All other trademarks are the property of their respective owners. © 2012 and 2017 Motorola Solutions, Inc. All rights reserved.

